

Appareillage mural

cubyko

la gamme
étanche IP55



:hager

cubyko, parfaitement étanche

Pour l'installation de vos prises et interrupteurs dans un jardin, sur une terrasse, dans une cave ou un garage, vous avez besoin d'une gamme dont l'étanchéité est irréprochable. C'est pourquoi, en garantie d'une installation rapide et de la sécurité des utilisateurs, nous avons créé la gamme cubyko en 2010.



Grâce à son indice de protection élevé (IP55) ainsi qu'à l'ajout de deux membranes d'étanchéité supplémentaires brevetées par Hager, elle répond à toutes les exigences des professionnels de l'électricité. De plus, avec son design aux lignes minimalistes et sa collerette de LEDs lumineuse, elle combine style et qualités techniques.

Devenue un incontournable pour tous les artisans installateurs l'ayant déjà posé sur leur chantier, devenez à votre tour un aficionado de la gamme IP55 cubyko.

Sommaire

La gamme



Comment cubyko et son IP55 vous aident sur vos chantiers. [Page 4](#)

Les fonctionnalités



Toutes les fonctionnalités de cubyko. [Page 5](#)

L'installation



Une installation rapide et intuitive avec cubyko. [Page 8](#)

cubyko IP55



Toujours plus étanche. [Page 10](#)

cubyko lumineux



Ne craignez ni l'eau, ni le noir! [Page 11](#)

cubyko witty



Rechargez les batteries! [Page 12](#)

Pourquoi cubyko a tout bon pour vos clients ?

En résidentiel

Dans les habitations, en neuf comme en rénovation, votre intervention permet de rassurer les particuliers. La gamme cubyko garantit une parfaite étanchéité de leur installation électrique pour commander, brancher ou recharger en toute sérénité dans les caves, jardins ou garages.

Le rôle des prises et interrupteurs cubyko à la maison :

- pour brancher la tondeuse à gazon ou le barbecue électrique dans le jardin,
- pour allumer les éclairages extérieurs depuis la terrasse,
- pour recharger sa trottinette ou son vélo électrique dans le garage,
- pour travailler sereinement dans l'atelier ou le local piscine,
- pour mieux voir l'interrupteur dans la pénombre de la cave avec sa collerette lumineuse.

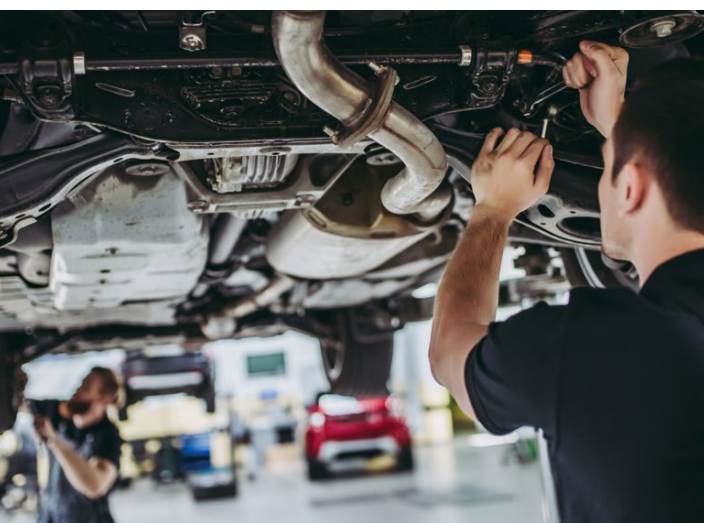

En multi-résidentiel ou tertiaire de proximité

Dans les communs des immeubles ou dans une épicerie, cuisine de restaurant ou un atelier professionnel, le respect des normes et de la sécurité des utilisateurs est primordiale.

Le rôle des prises et interrupteurs cubyko dans les espaces publics et privés :

- pour recharger son deux roues dans le local vélo commun,
- pour protéger les salariés dans une cuisine professionnelle,
- pour équiper un garage automobile, une boutique de fleurs ou une épicerie et effectuer une activité professionnelle salissante, sans danger pour les utilisateurs,
- pour proposer une solution de recharge pour vélos et trottinettes électriques devant le commerce de votre client.

Toutes les fonctionnalités pour vos chantiers

cubyko commandes



Va-et-vient



Volet roulant



Va-et-vient à voyant



Porte étiquette



Arrêt d'urgence



Marquage à clé



Arrêt d'urgence à clé



Interrupteur à clé

cubyko prises



Sortie de câble



Prise de courant



Prise à volet orange



Prise à volet jaune



Prise à volet rouge



Prise à volet vert

cubyko KNX ^{KNX} - quicklink



KNX 2 boutons



KNX 4 boutons

cubyko signalisation



Montée descente ascenseur

cubyko witty prise



Pour recharger vos véhicules électriques

Découvrir la gamme cubyko en un clin d'œil



Besoin d'une gamme flexible pour vos chantiers étanches?

Découvrez les atouts de cubyko

- En version associable pour plus de souplesse dans la gestion de votre stock,
- En version complète pour gagner du temps avec une seule référence à commander, stocker et poser.

Quelle que soit la version choisie, les produits complets ou à associer sont disponibles en saillie ou en encastré. Toute la gamme se décline en gris anthracite ou en blanc, pour vous adapter à l'esthétique demandée par votre client.

Produits associables

Version saillie



WNC001

WNA68x

WNAxxx

Version encastrée

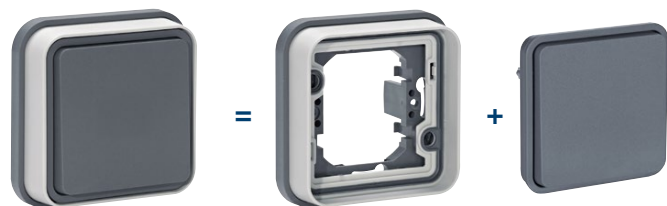

WNE001

WNA40x

WNAxxx

Produits complets

Version saillie



WNC001

WNC001B

Version encastrée



WNE001

WNE001B

Produits multipostes



Options

Collerette lumineuse associable ou complet en saillie uniquement, vertical et horizontal. Voir page 11.



WNA69x



WNA699 ou WNA71x

Une installation rapide et intuitive avec cubyko

Vos chantiers deviennent un vrai jeu d'enfant.

Démontage rapide



Déclipsez le mécanisme facilement grâce aux deux manettes.

Fixation facile



Grâce à la vis 1/4 de tour, fixez votre support en un tour de main.

Version KNX



Il est possible d'intégrer un module KNX dans l'espace de câblage disponible.



Espace de câblage optimisé



Avec son format ergonomique, gagnez un maximum de place pour le câblage.

Version radio



En mode radio, cubyko reste étanche même avec l'ajout d'un micromodule radio TRM702A.

Raccordement SanVis



À l'aide du mécanisme à bornes SanVis et du système **quickconnet**, effectuez vos raccordements filaires avec un simple clic.





Ne craint ni l'eau, ni le noir

Avec un indice de protection IP55 renforcé par 5 éléments d'étanchéité (dont 2 brevetés), vous bénéficiez d'une sécurité optimale.

BREVET



Membrane d'étanchéité sur le support de la manette.



Joint d'étanchéité sur les contours de la boîte.



Embout hermétique pour les entrées de tube ou câble.

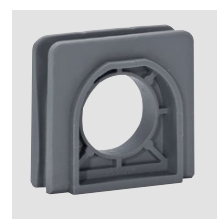

Connecteur de boîte assurant la liaison verticale entre 2 boîtes.

BREVET



Membrane d'étanchéité sur l'arrière de la boîte.



Deux embouts latéraux supplémentaires sur les boîtes doubles.



Raccordement câble ou tube par le dessus ou le dessous.





Zoom sur la collerette lumineuse

cubyko se voit aussi dans le noir ou la pénombre, il s'illumine en bleu ou en blanc à l'aide d'une collerette de LEDs. En mode témoin, cubyko indique les circuits en court de fonctionnement (grenier, cave, garage, extérieurs). En mode signalisation, cubyko se repère facilement dans l'obscurité et joue le rôle de veilleuse. Se décline aussi sur les multipostes doubles.

1 poste en saillie

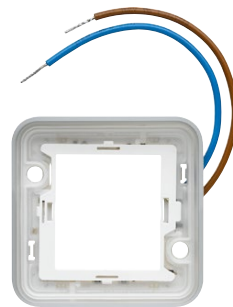

2 postes en saillie

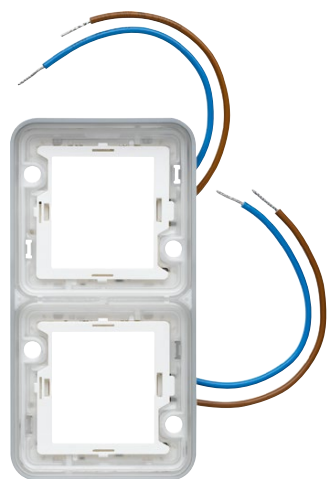

LED

Bleue	Blanche
230 V	24 V
WNA697	WNA698
WNA695	WNA696

Bleue	Blanche
Vertical	Horizontal
230 V	
WNA712	WNA711
WNA699	WNA710

Rechargez vos batteries avec cubyko

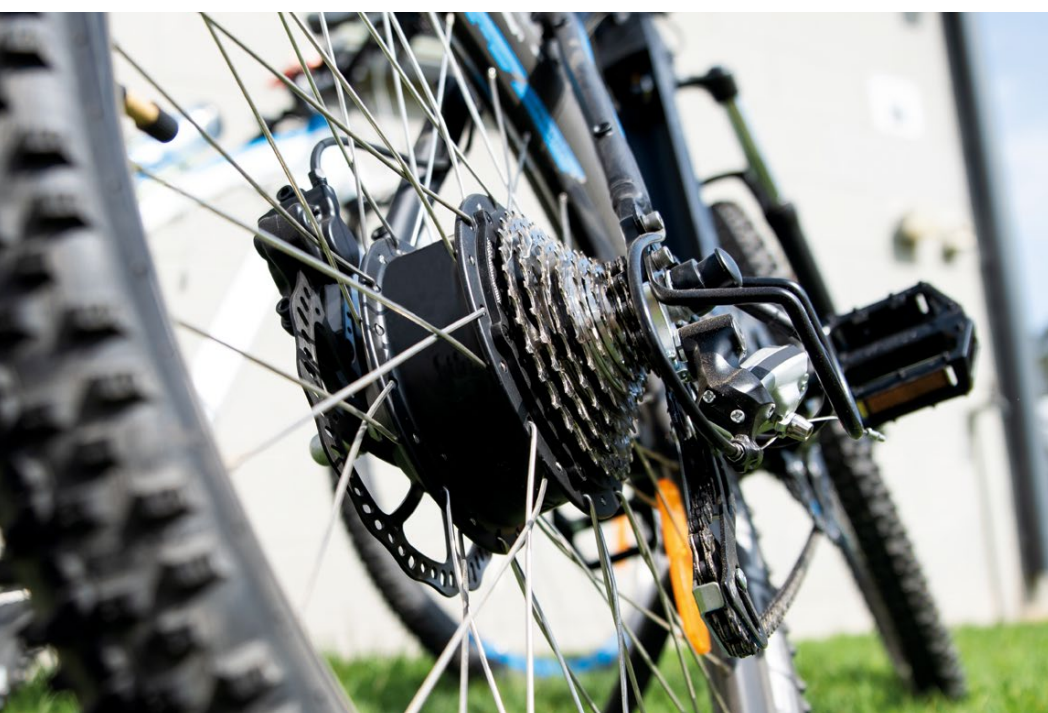

cubyko
witty prise



IP55 - 2P + T

En saillie **En encastré**
réf. XEV080 réf. XEV081

Dans le local vélo commun de l'immeuble ou dans le garage à la maison, la prise cubyko witty s'invite pour recharger à bloc les véhicules électriques !

Vélos, scooters ou trottinettes, vos clients se déplacent en électrique ? Prenez la route de la e-mobilité avec cubyko. Avec toujours les mêmes garanties sur l'étanchéité, le design et la simplicité d'installation.

Proposez cubyko avec Hager Ready



NOUVEAU

Lors du relevé de chantier, proposez la gamme d'appareillage mural étanche cubyko à vos clients.

- 01 Faites vos relevés de chantier**
- 02 Gérez le tableau électrique**
en conformité avec la NF C15-100
- 03 Editez vos documents**
relevé de chantier, liste de matériel, schéma électrique, étiquettes de repérage.



Hager Ready
Application gratuite
sur iOS et Android

Nos gammes

Que vous soyez installateur électricien, promoteur immobilier, bailleur social, architecte ou bureau d'étude... Il y a toujours une gamme pour répondre à vos besoins.



gallery

- Appareillage 45x45
- 28 finitions matières et couleurs
- InterBP Duo
- Bande lumineuse
- Bluetooth et KNX

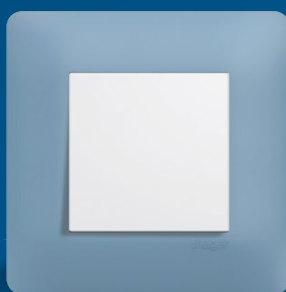

essensya

- 2 références = 1 appareillage
- 8 plaques couleurs
- InterBP Duo
- Voyant universel
- Bluetooth et KNX



cubyko

- Etanchéité IP55 garantie
- Saillie ou encastré
- Associable ou complet
- Facilité d'installation
- Colletette lumineuse
- Gris ou blanc



1930

- Interrupteur rotatif
- Inspiration art Bauhaus
- Finition porcelaine de Rosenthal™
- Finition verre
- Halo lumineux



ateha

- Rénovation résidentiel
- Intégration parfaite dans la moulure ATA
- Appareillage saillie
- Version associable ou complète
- RAL 9016



hg.news/fr/cam/guide-mural

Principe de montage
2 références pour un produit complet

WNC
Complet en saillie



WNCxxx

=

WNA
Associable



WNAxxx

+



WNA68x

+

option

colerette lumineuse
en saillie uniquement

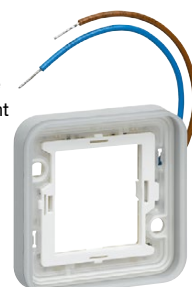

WNA69x

WNE
Encastré complet



WNExxx

=

WNA
Associable



WNAxxx

+



WNA40x

Composition pour produit complet

Saillie



Va-et-vient

	gris	blanc
interrupteur va-et-vient	WNA001	WNA001B
boîte en saillie	WNA681	WNA681B

Encastré



Va-et-vient

	gris	blanc
interrupteur va-et-vient	WNA001	WNA001B
support encastré	WNA401	WNA401B



Va-et-vient lumineux

	gris	blanc
interrupteur va-et-vient	WNA001	WNA001B
colerette lumineuse	WNA695	WNA695
boîte en saillie	WNA681	WNA681B



Poussoir à voyant

	gris	blanc
bouton poussoir à voyant	WNA023	WNA023B
voyant rouge pour témoin	WUZ691 (livré avec WNA023)	WUZ691 (livré avec WNA023B)
support encastré	WNA401	WNA401B















Prise de courant 2P + T







	gris	blanc
prise 2P + T	WNA100	WNA100B
boîte en saillie	WNA681	WNA681B



Prise de courant 2P + T

	gris	blanc
prise 2P + T	WNA100	WNA100B
support encastré	WNA401	WNA401B

	Mécanismes associables		Complets en saillie		Complets encastrés	
	gris  Réf.	blanc  Réf.	gris  Réf.	blanc  Réf.	gris  Réf.	blanc  Réf.
Interrupteurs 10 AX - 250 V ~ IP55 						
- va-et-vient	WNA001	WNA001B	WNC001	WNC001B	WNE001	WNE001B
- va-et-vient à griffes	-	-	-	-	WNE001G	WNE001BG
- va-et-vient à voyant lumineux (livré avec lampe 250 V 0,4 mA)	WNA002	WNA002B	WNC002	-	-	-
- va-et-vient à voyant témoin (livré avec lampe 250 V 0,75 mA)	WNA003	WNA003B	WNC003	-	-	-
- va-et-vient avec porte-étiquette	WNA006	WNA006B	-	-	-	-
- bipolaire	WNA008	WNA008B	-	-	-	-
- permutateur	WNA010	-	-	-	-	-
Poussoirs 10 A - 250 V ~ IP55 						
- fermeture 1F	WNA020	WNA020B	WNC020	-	-	-
- inverseur 1O/1F lumineux (livré avec lampe 250 V 0,4 mA)	WNA021	WNA021B	WNC021	-	-	-
- inverseur 1O/1F	WNA022	WNA022B	WNC022	-	-	-
- fermeture 1F témoin ou lumineux	WNA023	WNA023B	WNC023	-	WNE023	WNE023B
- fermeture 1F témoin ou lumineux à griffes (livré avec lampe 250 V 0,75 mA)	-	-	-	-	WNE023G	WNE023BG
- fermeture 1F porte-étiquette	WNA025	WNA025B	WNC025	-	WNE025	WNE025B
- fermeture 1F porte-étiquette à griffes (livré avec lampe 12 - 24 V 0,4 mA)	-	-	-	-	WNE025G	WNE025BG
Double interrupteur et double poussoir 10 AX - 250 V ~ IP55 						
- double va-et-vient	WNA040	WNA040B	WNC040	-	WNE040	WNE040B
- double va-et-vient à griffes	-	-	-	-	WNE040G	WNE040BG
- double va-et-vient lumineux	WNA041	WNA041B	WNC041	-	-	-
- double poussoir inverseur 1O/1F (transformable en poussoir + va-et-vient)	WNA044	WNA044B	WNC044	-	-	-
- double poussoir lumineux (transformable en poussoir + va-et-vient)	WNA045	WNA045B	-	-	-	-
Interrupteurs à clé IP55						
- à clé 2 positions stables	WNA035	-	WNC035	-	-	-
- à clé 3 positions stables	WNA036	-	WNC036	-	-	-
- à clé 3 positions, extraction à 0	WNA037	WNA037B	-	-	-	-
Arrêts d'urgence IP55						
- avec clé	WNA032	-	WNC032	-	-	-
- 1/4 tour	WNA033	-	WNC033	-	-	-
- adaptateur fonction Ø 22,5 mm	WNA038	-	-	-	-	-
Commandes de volets roulants 10 A - 250 V ~ IP55 						
- double va-et-vient	WNA300	WNA300B	-	-	-	-
- double poussoir	WNA301	WNA301B	-	-	-	-
Minuterie 10 A - 250 V ~ IP55  *						
- bouton rotatif	WNA009	WNA009B	WNC009	WNC009	-	-
* en saillie uniquement	-	-	-	-	-	-
Prises à éclipses 16 A - 250 V ~ IP55 						
- 2P + T	WNA100	WNA100B	WNC100	-	WNE100	WNE100B
- 2P + T à griffes	-	-	-	-	WNE100G	WNE100BG
- double horizontale 2P + T précâblée	-	-	WNC122	WNC122B	WNE122	WNE122B
- triple horizontale 2P + T précâblée	-	-	WNC123	WNC123B	WNE123	WNE123B
- double verticale 2P + T précâblée	-	-	WNC132	WNC132B	WNE132	WNE132B
- 2P + T avec porte-étiquette	WNA104	WNA104B	-	-	-	-
- 2P + T à détrompage	WNA105	WNA105B	-	-	-	-
- prise Schuko	WNA160	WNA160B	WNC160	-	-	-
- 2P + T à volet orange	-	-	WNC100E	-	-	-
- 2P + T à volet jaune	-	-	WNC100J	-	-	-
- 2P + T à volet rouge	-	-	WNC100R	-	-	-
- 2P + T à volet vert	-	-	WNC100V	-	-	-
Prise witty pour véhicules électrique						
- charge mode 2	-	-	XEV080	-	XEV081	-

	Mécanismes associables		Complets en saillie		Complets encastrés	
	gris	blanc	gris	blanc	gris	blanc
						
	Réf.	Réf.	Réf.	Réf.	Réf.	Réf.

Adaptateur pour fonction complémentaire IP55 type gallery

- adaptateur pour mécanisme 45 x 45	WNA450	-	-	-	-	-
- adaptateur pour fonction KNX	WNA455	WNA455B	WNC455	WNC455B	-	-

Signalisation 10 AX - 250 V ~ IP55

- voyant vert/rouge	WNA601	-	-	-	-	-
- voyant bleu	WNA602	-	-	-	-	-
- voyant blanc	WNA603	-	-	-	-	-



Accessoires

- sortie de câble	WNA155	WNA155B	WNC155	WNC155B	WNE155	WNE155B
- obturateur	WNA157	WNA157B	-	-	-	-







Commande KNX system voir page I.46
easy voir page I.68

Supports encastrés







	Simple		Double		Triple	
	gris	blanc	gris	blanc	gris	blanc
						
	Réf.	Réf.	Réf.	Réf.	Réf.	Réf.
- simple	WNA401	WNA401B	-	-	-	-
- simple à griffes	WNA401G	WNA401BG	-	-	-	-
- double horizontal	-	-	WNA402	WNA402B	-	-
- double vertical	-	-	WNA408	WNA408B	-	-
- triple horizontal	-	-	-	-	WNA403	WNA403B







Boîtes en saillie IP55

	1 poste		2 postes		3 postes	
	gris	blanc	gris	blanc	gris	blanc
						
	Réf.	Réf.	Réf.	Réf.	Réf.	Réf.
- 1 poste avec 1 embout une entrée et 1 embout 2 entrées	WNA681	WNA681B	-	-	-	-
- 1 poste avec 2 embouts une entrée	WNA684	-	-	-	-	-
- 2 postes horizontaux avec 1 embout une entrée et 1 embout 2 entrées	-	-	WNA682	WNA682B	-	-
- 2 postes horizontaux 4 entrées	-	-	WNA685	WNA685B	-	-
- 2 postes verticaux	-	-	WNA686	WNA686B	-	-
- 3 postes horizontaux	-	-	-	-	WNA683	WNA683B
- gabarit de pose pour boîte saillie	WNA692	-	-	-	-	-

Collerettes lumineuses pour produits en saillie uniquement	1 poste		2 postes	
				
	230 V ~	24 V ~	vertical 230 V ~	horizontal 230 V ~
	Réf.	Réf.	Réf.	Réf.
- bleue - blanche	WNA697 WNA695	WNA698 WNA696	WNA712 WNA699	WNA711 WNA710

Accessoires boîtes	gris	blanc	gris	blanc	gris	blanc	gris	blanc
								
Emballage : 1 pièce								
- entrée pour 2 câbles - entrée de tube et câble - presse étoupe M20 pour entrée de câble Ø 7 à 14 - connecteur de boîtes - cache vis de boîtes	WNA690 - - WNA689	WNA690B - - -	- WNA691 - -	- WNA691B - -	- WNA693 - -	- - - -	- - - WNA694 -	- - - -

Lampes enfichables	250 V			12 / 24 V		
						
	bleu (WUZ696)	rouge (WUZ695)	blanc (WUZ699)	bleu (WUZ692)	rouge (WUZ697)	blanc
	Réf.	Réf.	Réf.	Réf.	Réf.	Réf.
- pour signalisation - pour témoin	WUZ690 WUZ696	WUZ695 WUZ691	WUZ698 WUZ699	WUZ692 -	WUZ697 -	- -

Lampes à câbler	250 V			12 / 24 V		
						
	bleu (WUZ696)	rouge (WUZ695)	blanc	bleu (WUZ692)	rouge (WUZ697)	blanc
	Réf.	Réf.	Réf.	Réf.	Réf.	Réf.
- lampes	WUZ686 -	- WUZ681	- -	WUZ682 -	WUZ687 -	- -

Produits IP55, IK07

Capacité de raccordement

- mini : 2 x 1[□] fil rigide
- maxi : 2 x 2,5[□] fil rigide



Tenue au fil incandescent
essais réalisés selon
NF EN 60695-2

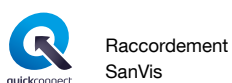

WNA002



WNA006B



WNA008



WNA020B



WNA025



WNA040B

Désignation	Caractéristiques	Réf. c ^{iale}	
		gris	blanc
Interrupteurs 10 AX - 250 V ~			
- va-et-vient		WNA001	WNA001B
- va-et-vient à voyant lumineux	livré avec lampe 250 V - 0,4 mA bleue	WNA002	WNA002B
- va-et-vient à voyant témoin	livré avec lampe 250 V - 0,75 mA rouge	WNA003	WNA003B
- va-et-vient avec porte-étiquette	livré avec lampe 250 V - 0,4 mA bleue	WNA006	WNA006B
- bipolaire	avec marquage 0/1	WNA008	WNA008B
- permutateur		WNA010	-
Poussoirs 10 A - 250 V ~			
- à fermeture 1F		WNA020	WNA020B
- inverseur 1O/1F lumineux	livré avec lampe 250 V - 0,4 mA bleue	WNA021	WNA021B
- inverseur 1O/1F		WNA022	WNA022B
- à fermeture 1F témoin ou lumineux	livré avec lampe 250 V - 0,75 mA rouge	WNA023	WNA023B
- à fermeture 1F porte-étiquette	livré avec lampe 12 / 24 V - 0,4 mA bleue	WNA025	WNA025B
Double interrupteur double poussoir 10 AX - 250 V ~			
- double va-et-vient		WNA040	WNA040B
- double va-et-vient lumineux	livré avec lampe 250 V - 0,4 mA bleue	WNA041	WNA041B
- double poussoir inverseur 1O/1F	transformable en poussoir + va-et-vient	WNA044	WNA044B
- double poussoir lumineux 1O/1F	transformable en poussoir + va-et-vient livré avec lampe 250 V - 0,4 mA bleue	WNA045	WNA045B

Guide de choix
voir pages G.72 à G.73
Caractéristiques techniques
voir pages G.83 à G.86

Produits IP55, IK07

Capacité de raccordement

Connexion SanVis :
- mini : 2 x 1[□] fil rigide
- maxi : 2 x 2,5[□] fil rigide



Certifiés selon
NF C61-314



Raccordement
SanVis



WNA032



WNA036



WNA300



WNA100



WNA104

Capacité de raccordement

Connexion SanVis :
- mini : 2 x 1[□] fil rigide
- maxi : 2 x 2,5[□] fil rigide



Certifiés selon
NF C60-314



Raccordement
SanVis

Guide de choix
voir pages G.72 à G.73
Caractéristiques
techniques
voir pages G.83 à G.86

Désignation	Caractéristiques	Réf. c ^{iale}	
		gris	blanc
Arrêts d'urgence 10 A - 250 V ~	1F + 1O		
- avec clé		WNA032	-
- 1/4 tour		WNA033	-
Adaptateur	Ø 22,5 mm	WNA038	-
pour boutons et voyants			
Interrupteurs à clé 10 A - 250 V ~ clé RONIS n° 601			
- 2 positions stables, extraction dans toutes les positions		WNA035	-
- 3 positions stables, extraction dans toutes les positions		WNA036	-
- 3 positions non stables, extraction à 0		WNA037	WNA037B
Commandes de volets roulants 10 AX - 250 V ~			
- double va-et-vient permet la commande directe de moteurs	bascules inversées à position fixe	WNA300	WNA300B
- double poussoir permet la commande individuelle ou groupée de moteurs via un boîtier d'automatisme	bascules à position momentanée	WNA301	WNA301B
Minuterie	bouton rotatif 2 fils sans préavis temporisation de 25 sec. à 15 min.	WNA009	WNA009B
en saillie uniquement			
Prises à éclipses 16 A - 250 V ~			
- 2P + T		WNA100	WNA100B
- 2P + T avec porte-étiquette		WNA104	WNA104B
- 2P + T à détrompage		WNA105	WNA105B
- prise Schuko		WNA160	WNA160B
Commande KNX			
- system voir page I.46			
- easy voir page I.68			

Adaptateur

Il permet la mise en place de produits au format 45x45 pour obtenir un produit étanche IP55 en version saillie ou encastrée.



WNA450

Signalisation

Les mécanismes associables sont disponibles en 2 versions :

- étiquette vierge : sert à donner une information ou un balisage
- étiquette imprimée : sert à donner une signalisation. Ces mécanismes disposent d'une vis de réglage permettant de modifier l'intensité lumineuse.



WNA601 + WS609



WNA602 + WS606

Désignation	Caractéristiques	Réf. c ^{iale}	
		gris	blanc
Adaptateurs			
- pour fonction complémentaire 2 modules gallery	- pour 2 modules au format 45 x 45	WNA450	-
- pour gallery KNX		WNA455	WNA455B
Signalisation 10 AX - 250 V ~			
- voyant vert/rouge		WNA601	-
- voyant bleu		WNA602	-
- voyant blanc		WNA603	-
- étiquette vierge		WS604	-
- étiquette escalier		WS605	-
- étiquette ascenseur		WS606	-
- étiquette WC (homme - femme - handicapé)		WS607	-
- étiquette salle (libre - occupé)		WS608	-
- étiquette hôtel		WS609	-
Sortie de câble	- pour câble Ø 5 à 12 mm	WNA155	WNA155B
Obturateur		WNA157	WNA157B

**Guide de choix
voir pages G.72 à G.73
Caractéristiques
techniques
voir pages G.83 à G.86**

Collerette lumineuse

Elle remplace la collerette sur les produits en saillie (non compatible avec les produits encastrés).



WNA695



WNA699



WUZ692



WUZ698



WUZ691



WUZ696



WUZ699



WUZ686



WUZ687

Lampes enfichables

Les mécanismes de commande à voyant peuvent devenir signalisation ou témoin en fonction du choix de la lampe enfichable.

Guide de choix voir pages G.72 à G.73
Caractéristiques techniques voir pages G.83 à G.86

Désignation	Caractéristiques	Réf. c ^{iale}
Collerettes lumineuses	pour produits en saillie uniquement	
• 1 poste		
- bleue 230 V ~	2,5 mA	WNA697
- blanche 230 V ~	2,5 mA	WNA695
- bleue 12 / 24 V ~	1,6 mA (12 V) - 5,2 mA (24 V)	WNA698
- blanche 12 / 24 V ~	1,6 mA (12 V) - 5,2 mA (24 V)	WNA696
• 2 postes vertical		
- bleue 230 V ~	2,5 mA	WNA712
- blanche 230 V ~	2,5 mA	WNA699
• 2 postes horizontal		
- bleue 230 V ~	2,5 mA	WNA711
- blanche 230 V ~	2,5 mA	WNA710
Lampes enfichables pour signalisation	faible intensité lumineuse durée de vie mini 50000 h	
- bleue pour signalisation «I» 250 V	consommation 0,4 mA max,	WUZ690
- bleue pour signalisation «I» 12/24 V	consommation 2,5 mA max,	WUZ692
- rouge pour signalisation «I» 250 V	consommation 0,8 mA max,	WUZ695
- rouge pour signalisation «I» 12/24 V	consommation 2,8 mA max,	WUZ697
- blanche pour signalisation «I» 250 V	consommation 0,4 mA max,	WUZ698
Lampes enfichables pour témoin	forte intensité lumineuse durée de vie mini 50000 h	
- rouge pour témoin «L» 250 V	consommation 0,8 mA max,	WUZ691
- bleue pour témoin «L» 250 V	consommation 0,4 mA max,	WUZ696
- blanche pour témoin «L» 250 V	consommation 0,4 mA max,	WUZ699
Lampes à câbler	durée de vie mini. 50000 h	
- bleue 250 V	consommation 0,4 mA max.	WUZ686
- rouge 250 V	consommation 0,8 mA max.	WUZ681
- bleue 12 / 24 V	consommation 2,5 mA max.	WUZ682
- rouge 12 / 24 V	consommation 2,8 mA max.	WUZ687

Les boîtes en saillie

Disponibles en gris et en blanc, elles sont destinées à recevoir les mécanismes associables afin de réaliser des produits simples, doubles ou triples postes pour montage en saillie.



WNA681



WNA682



WNA683



WNA685



WNA686



WNA690



WNA691



WNA693



WNA694



WNA401



WNA402



WNA403

Les supports encastrés

Disponibles en gris et en blanc, ils sont destinés à recevoir les mécanismes associables afin de réaliser des produits simples, doubles, ou triples pour montage en encastré.

Guide de choix
voir pages G.72 à G.73
Caractéristiques
techniques
voir pages G.83 à G.86

Désignation	Caractéristiques	Réf. c ^{iale}	
		gris	blanc
Boîtes en saillie			
- 1 poste	- avec 1 embout une entrée et 1 embout 2 entrées	WNA681	WNA681B
	- avec 2 embouts une entrée	WNA684	-
- 2 postes horizontaux	- avec 1 embout une entrée et 1 embout 2 entrées	WNA682	WNA682B
- 3 postes horizontaux	- avec 2 embouts une entrée et 1 embout 2 entrées	WNA683	WNA683B
- 2 postes horizontaux 4 entrées	- avec 3 embouts une entrée et 1 embout 2 entrées	WNA685	WNA685B
- 2 postes verticaux	- avec 1 embout une entrée et 1 embout 2 entrées	WNA686	WNA686B
- gabarit de pose	- pour boîtes saillie	WNA692	-
Accessoires de boîtes			
	- entrée pour 2 câbles	WNA690	WNA690B
	- entrée de tube et câble	WNA691	WNA691B
	- presse étoupe M20 pour entrée de câble Ø 7 à 14	WNA693	-
	- connecteur de boîtes pour jumeler des boîtes verticalement	WNA694	-
	- cache vis de boîtes	WNA689	-
	- pour isolation des têtes de vis		
Supports encastrés			
	- simple	WNA401	WNA401B
	- simple à griffes	WNA401G	WNA401BG
	- double horizontal	WNA402	WNA402B
	- double vertical	WNA408	WNA408B
	- triple horizontal	WNA403	WNA403B

Produits IP55, IK07

Capacité de raccordement

- mini : 2 x 1[□] fil rigide
- maxi : 2 x 2,5[□] fil rigide



Certifiés selon
NF EN 60669-1

Tenue au fil incandescent
essais réalisés selon
NF EN 60695-2



Raccordement
SanVis

Interrupteurs à clé
avec clé RONIS n° 601,
extraction dans toutes les
positions

Capacité de raccordement

- Connexion SanVis :
- mini : 2 x 1[□] fil rigide
 - maxi : 2 x 2,5[□] fil rigide



Certifiés selon
NF C61-314



Raccordement
SanVis

Guide de choix
voir pages G.72 à G.73
Caractéristiques
techniques
voir pages G.83 à G.86



WNC001



WNC025



WNC036

Désignation	Caractéristiques	Réf. c ^{iale}	
		gris	blanc
Interrupteurs			
10 AX - 250 V ~			
- va-et-vient		WNC001	WNC001B
- va-et-vient lumineux	livré avec lampe 250 V - 0,4 mA bleue	WNC002	-
- va-et-vient à voyant témoin	livré avec lampe 250 V - 0,75 mA rouge	WNC003	-
- double va-et-vient	livré avec lampe 250 V - 0,4 mA bleue	WNC040	-
- double va-et-vient lumineux		WNC041	-
Poussoirs			
10 A - 250 V ~			
- à fermeture 1F		WNC020	-
- inverseur 1O/1F lumineux	livré avec lampe 250 V - 0,4 mA bleue	WNC021	-
- inverseur 1O/1F		WNC022	-
- à fermeture 1F témoin ou lumineux	livré avec lampe 250 V - 0,75 mA rouge	WNC023	-
- à fermeture 1F porte-étiquette	livré avec lampe 12 / 24 - V 0,4 mA bleue	WNC025	-
- double poussoir inverseur 1O/1F	transformable en poussoir + va-et-vient	WNC044	-
Arrêts d'urgence			
10 A - 250 V ~			
10 + 1F			
- avec clé		WNC032	-
- 1/4 tour		WNC033	-
Interrupteurs à clé			
10 A - 250 V ~			
- 2 positions stable		WNC035	-
- 3 positions stable		WNC036	-
Commande KNX			
- system voir page I.46			
- easy voir page I.68			

Capacité de raccordement

Connexion SanVis :

- mini : 2 x 1[□] fil rigide
- maxi : 2 x 2,5[□] fil rigide

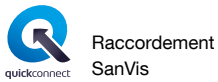

WNC122



WNC100E



WNC100J



WNC100R



WNC100V



XEV080

Désignation	Caractéristiques	Emb.	Réf. c ^{iale}	Réf. c ^{iale}
			gris	blanc
Minuterie	bouton rotatif 2 fils sans préavis temporisation de 25 sec. à 15 min.		WNC009	WNC009B
Prises à éclipses 16 A - 250 V ~				
- 2P + T			WNC100	-
- double horizontale 2P + T précâblée			WNC122	WNC122B
- triple horizontale 2P + T précâblée			WNC123	WNC123B
- double verticale 2P + T précâblée			WNC132	WNC132B
- prise Schuko			WNC160	-
- 2P + T à volet orange			WNC100E	-
- 2P + T à volet jaune			WNC100J	-
- 2P + T à volet rouge			WNC100R	-
- 2P + T à volet vert			WNC100V	-
- adaptateurs pour gallery KNX			WNC455	WNC455B
Sorties de câble				
- pour câble Ø 5 à 12 mm			WNC155	WNC155B
witty prise à éclipses mode 2 saillie 3,2 kW - 250 V ~*			XEV080	-

* intègre une technologie brevetée par Legrand

Guide de choix
voir pages G.72 à G.73
Caractéristiques techniques
voir pages G.83 à G.86

Produits IP55 , IK07

Capacité de raccordement

- mini : 2 x 1[□] fil rigide
- maxi : 2 x 2,5[□] fil rigide



Certifiés selon
NF EN 60669-1

Tenue au fil incandescent
essais réalisés selon
NF EN 60695-2



Raccordement
SanVis

Capacité de raccordement

- mini : 2 x 1[□] fil rigide
- maxi : 2 x 2,5[□] fil rigide



Certifiés selon
NF C61-314



Raccordement
SanVis

* intègre une technologie
brevetée par Legrand

Guide de choix
voir pages G.72 à G.73
Caractéristiques
techniques
voir pages G.83 à G.86



WNE001



WNE023B



WNE100



WNE132B

Désignation	Caractéristiques	Réf. c ^{iale}	
		gris	blanc
Interrupteurs 10 AX - 250 V ~			
- va-et-vient		WNE001	WNE001B
- va-et-vient à griffes		WNE001G	WNE001BG
- double va-et-vient		WNE040	WNE040B
- double va-et-vient à griffes		WNE040G	WNE040BG
Poussoirs 10 A - 250 V ~			
- à fermeture 1F témoin ou lumineux	livré avec lampe 250 V - 0,75 mA rouge	WNE023	WNE023B
- à fermeture 1F témoin ou lumineux à griffes		WNE023G	WNE023BG
- à fermeture 1F/10	livré avec lampe 12 / 24 V - 0,4 mA bleu	WNE025	WNE025B
- à fermeture 1F/10 à griffes		WNE025G	WNE025BG
Prises à éclipses 16 A - 250 V ~			
- 2P + T		WNE100	WNE100B
- double horizontale 2P + T précâblée		WNE122	WNE122B
- triple horizontale 2P + T précâblée		WNE123	WNE123B
- double verticale 2P + T précâblée		WNE132	WNE132B
Sortie de câble			
- pour câble Ø 5 à 12 mm		WNE155	WNE155B
witty prise à éclipses mode 2 encastré 3,2 kW - 250 V ~*		XEV081	-
Commande KNX			
- system voir page I.46			
- easy voir page I.68			

Connexion des lampes

WNA002, WNA002B, WNA006, WNA006B, WNA021,
WNA021B, WNA023, WNA023B, WNA025, WNA025B, WNC021,
WNC023, WNC025, WNE023, WNE023B, WNE025, WNE025B

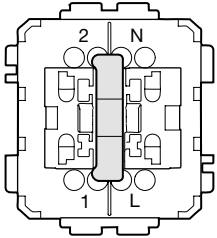

WNA003, WNA003B, WNC003

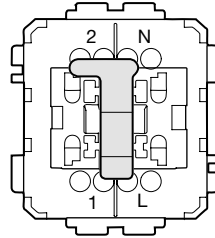

Raccordements

WNA002, WNA002B, WNA006, WNA006B,
va-et-vient lumineux

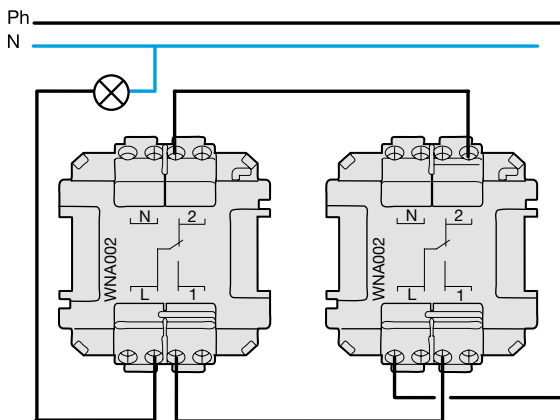

WNA003, WNA003B, WNC003
va-et-vient témoin avec neutre

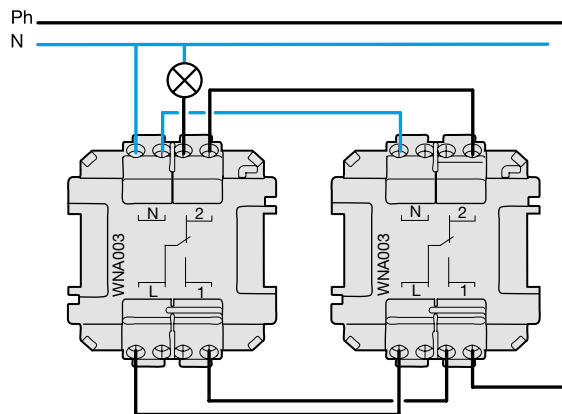

WNA001, WNA002
va-et-vient témoin, câblage existant
un seul point de commande témoin

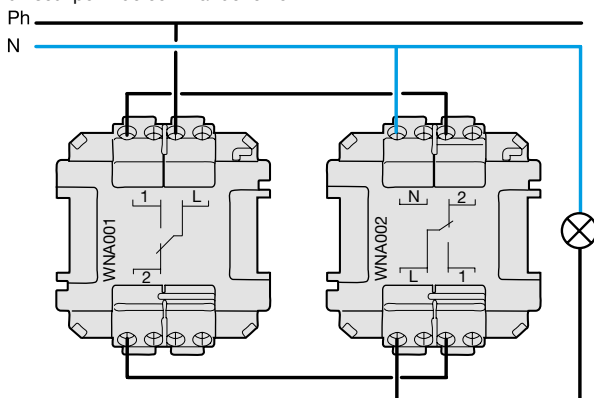

⚠️ inverser le sens de montage de la lampe afin de le connecter entre L et N

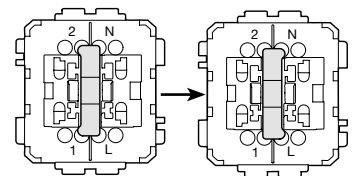

WNA695 - WNA696 - WNA697 - WNA698 - WNA699 - WNA710
WNA711 - WNA712
fonction signalisation

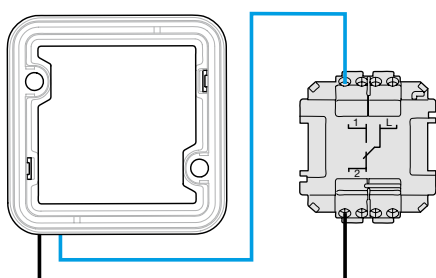

fonction témoin

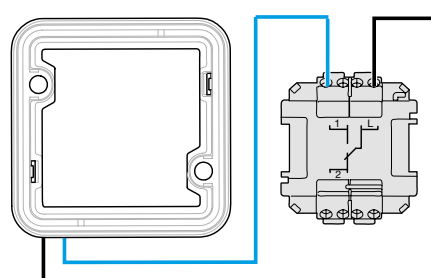

Raccordements

WNA002, WNA010

raccordement permutateur (fonction lumineuse uniquement sur WNA002)

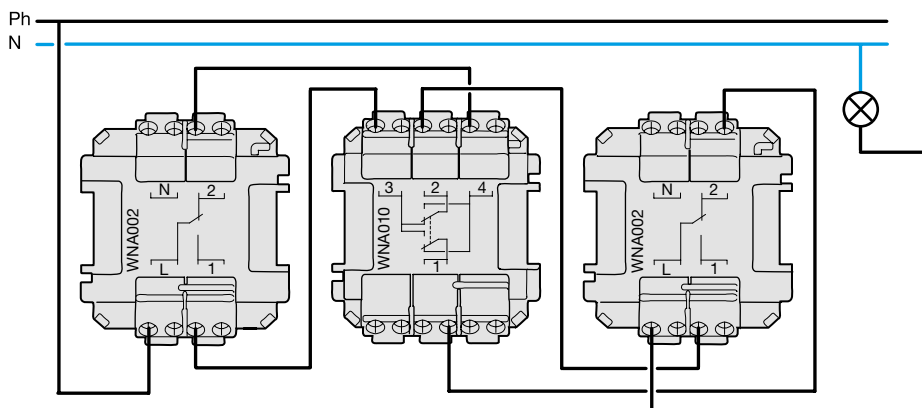

WNA023

poussoir témoin

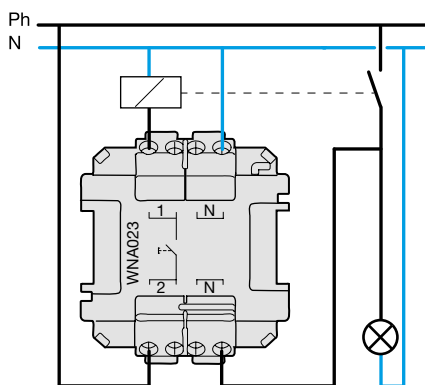

lampe déjà connectée entre N / N

WNA023

poussoir lumineux

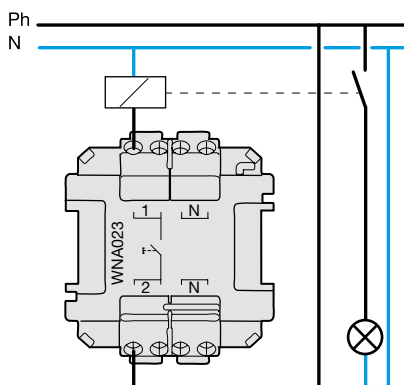

lampe à connecter entre 1 / 2

Spécifications techniques

		Fonction signalisation			Fonction témoin		
		lampe 250 V	lampe 24 V	branchement	lampe 250 V	lampe 24 V	branchement
Interrupteurs							
va-et-vient lumineux avec neutre	WNA002x WNA006x	WUZ690 bleu WUZ695 rouge WUZ698 blanc	WUZ692 bleu WUZ697 rouge	1 / 2	WUZ691 rouge WUZ696 bleu WUZ699 blanc	-	N / 2
va-et-vient témoin avec neutre	WNA003x WNC003	WUZ690 bleu WUZ695 rouge WUZ698 blanc	WUZ692 bleu WUZ697 rouge	1 / 2	WUZ691 rouge WUZ696 bleu WUZ699 blanc	-	N / 2
Poussoirs							
inverseur lumineux avec neutre	WNA021x WNC021	WUZ690 bleu WUZ695 rouge WUZ698 blanc	WUZ692 bleu WUZ697 rouge	1 / 2	-	-	-
porte-étiquette lumineux	WNA025x WNC025 WNE025x	WUZ690 bleu WUZ695 rouge WUZ698 blanc	WUZ692 bleu WUZ697 rouge	1 / 2	-	-	-
témoin	WNA023x WNC023 WNE023x	WUZ690 bleu WUZ695 rouge WUZ698 blanc	WUZ692 bleu WUZ697 rouge	1 / 2	WUZ691 rouge WUZ696 bleu WUZ699 blanc	WUZ692 bleu WUZ697 rouge	N / N

Références en gras : lampe livrée avec le produit

Boîte saillie

Présentation

Prédécoupe
de condensation

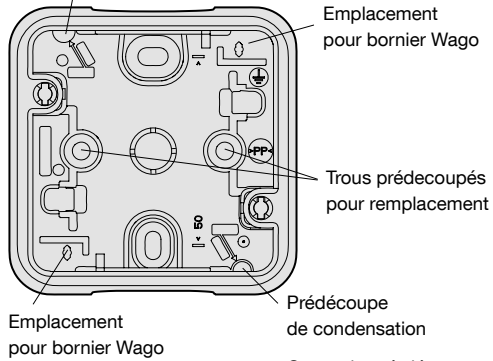

Casser la pré-découpe
avec un tournevis.
Le trou permet l'évacuation
de la condensation.
l'IP passe de IP55 à IP44

Fixation

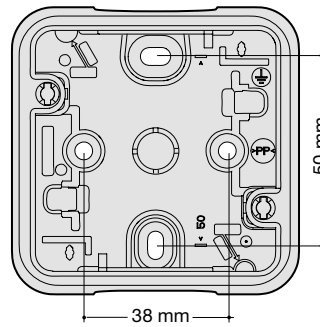

Dimensions

en saillie

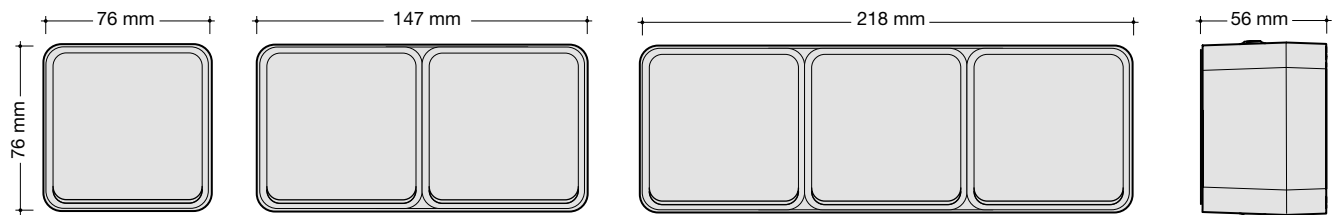

encastré

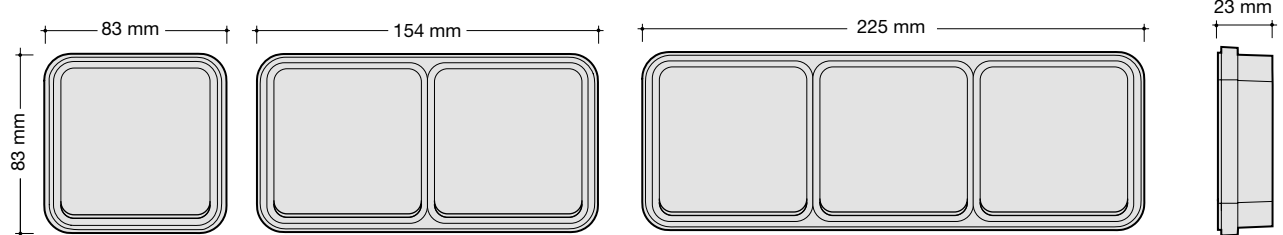

Fixation sur plastron

encastré

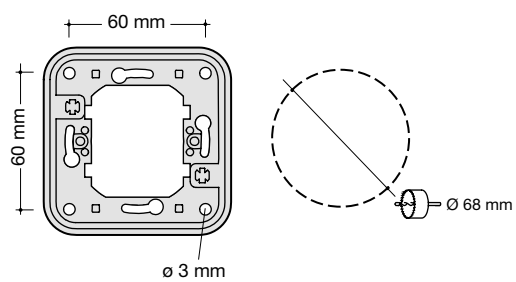

Spécifications techniques

Indice de protection	IP55 et IK07
Tenue au froid et au chaud (stockage)	-10° C à +50° C
Tenue au froid et au chaud (utilisation)	-10° C à +35° C
Tenue aux ultraviolets	500 heures à 550 W/m ²
Tenue au brouillard salin	7 jours (168 h)
Tenue au fil incandescent	850° C - conforme selon NF EN 60695-2
Entretien	Nettoyage au chiffon humide ou à l'eau savonneuse Ne pas utiliser de trichloréthylène Pour tout autre produit, faire un essai préalable
RAL : version grise	Boîtes, supports et enjoliveurs : RAL 7011 Collerette : RAL 7035
RAL : version blanche	RAL 9010
Matière	Polypropylène

Tenue aux agents chimiques à 20°C

Acétate amylique	+	Carbonate d'ammonium	+	Parfum	+
Acétate d'ammonium	+	Carbonate de calcium	+	Pétrole, éther de pétrole	-
Acétate de sodium	+	Chlore	-	Phénol	+
Acétate d'éthyle	+	Chloroforme	+	Phosphate d'ammonium	+
Acétone	+	Chlorure d'ammonium	+	Phosphore	+
Acide acétique à 10 %	+	Chlorure de chaux	+	Potassium	+
Acide acétique à 50 %	+	Cire d'abeille	+	Propane	+
Acide benzoïque	+	Confiture	+	Rhum	+
Acide borique	+	Crème	+	Savon	+
Acide borique (solution aqueuse saturée)	+	Dentifrice	+	Sel	+
Acide chlorhydrique à 10 %	+	Détergent	+	Sel d'aluminium	+
Acide chlorhydrique à 36 %	+	Eau	+	Sel d'argent	+
Acide citrique	+	Eau de chlore (liquide, gazeux)	-	Sel de carbonate	+
Acide de batterie	+	Eau de mer	+	Sel de chlorure	+
Acide fluorhydrique à 40 %	+	Farine	+	Sel de cuivre	+
Acide formique	+	Fromage	+	Sel de magnésium	+
Acide lactique	+	Fructose	+	Sel de sulfite	+
Acide nitrique à 25%	+	Gélatine	+	Sel de zinc	+
Acide nitrique à 50%	-	Gin	+	Shampooing	+
Acide oléique	+	Glucose	+	Soda	+
Acide oxalique	+	Glycérine	+	Sodium	+
Acide phosphorique	+	Glycol	+	Acétate de sodium	+
Acide stéarique	+	Goudron	+	Carbonate de sodium	+
Acide sulfurique à 10%	+	Huile alimentaire	+	Chlorure de sodium (sel)	+
Acide sulfurique à 85%	+	Huile de moteur	+	Phosphate de sodium	+
Acide tartrique	+	Huile de palme	+	Sulfate de sodium	+
Alcool amylique	+	Huile d'olive	+	Souffre	+
Alcool benzylique	+	Huile minérale	+	Sucre	+
Alcool éthylique	+	Hydrogène	+	Sulfate d'ammonium	+
Alcool isopropylique	+	Hypochlorite de soude à 13%	-	Térébenthine	-
Alcool méthylique (méthanol)	+	Jus de fruits	+	Thé	+
Aluminium	+	Kérosène	-	Trichloréthylène	-
Ammoniaque	+	Lait	+	Urine	+
Anhydride acétique	+	Légumes	+	Vaseline	+
Aniline	+	Liquide de frein	+	Vin	+
Antigel	+	Liquide vaisselle	+	Vinaigre	+
Baryum	+	Margarine	+	Whisky	+
Benzène	-	Mayonnaise	+	White spirit	+
Beurre	+	Mercure	+		
Bière	+	Miel	+		
Bromure	+	Moutarde	+		
Butane	+	Nitrate d'ammonium	+		
Cacao	+	Nitrate de sodium	+		
Café	+	Ozone	+		
		Paraffine	+		

+ : Bonne résistance
- : Instable

Où que vous soyez, nous sommes là avec vous

01

**Nord – Pas-de-Calais – Normandie
Champagne – Picardie**

Lille

Synergie Park
10 ter rue Louis Neel
59260 LEZENNES
Tél. 03 20 61 97 97
cdc.nord@hager.fr

02

**Centre – Pays-de-Loire – Maine
Anjou – Bretagne**

Nantes

Parc Tertiaire du Vieux Moulin
2 rue du Tyrol
44240 LA CHAPELLE-SUR-ERDRE
Tél. 02 40 52 24 24
regionouest@hager.fr

03

Ile-de-France

Paris

Centre de compétences Hager SAS
20 rue Troyon
75017 PARIS
Tél. 01 44 77 55 44
idf@hager.fr

04

Alsace – Lorraine

Nancy

Parc d'activités - Nancy Brabois
20 allée de la Forêt de la Reine
54500 VANDŒUVRE
Tél. Alsace 03 88 79 37 38
Tél. Lorraine 03 83 44 33 11
lorraine@hager.fr

05

**Bourgogne – Franche-Comté
Dijon**

Parc Valmy
8a rue Jeanne Barret - Bât. E
21000 DIJON
Tél. 03 80 73 90 20
bourgogne@hager.fr

06

**Aquitaine – Charente – Limousin
Bordeaux**

Bâtiment 4 - Hall 4
198 avenue Haut Lévêque
33600 PESSAC
Tél. 05 56 47 93 43
aquitaine@hager.fr

07

**Rhône – Loire – Auvergne – Alpes
Lyon**

Parc technologique de Lyon
4 place Berthe Morisot
69800 SAINT-PRIEST
Tél. 04 72 81 20 20
rhone@hager.fr

08

**Midi-Pyrénées
Toulouse**

ZAC des Ramassiers
10 allée Aristide Maillol
31770 COLOMIERS
Tél. 05 61 71 51 51
sud.ouest@hager.fr

09

**Provence – Languedoc – Roussillon
Aix-en-Provence**

235 rue Louis de Broglie
13090 AIX-EN-PROVENCE
Tél. 04 42 37 93 89
provence@hager.fr

10

**Côte d'Azur
Nice**

Buropolis III
1240 route des Dolines - B.P. 58
06560 VALBONNE
Tél. 04 93 65 25 25
cote.azur@hager.fr

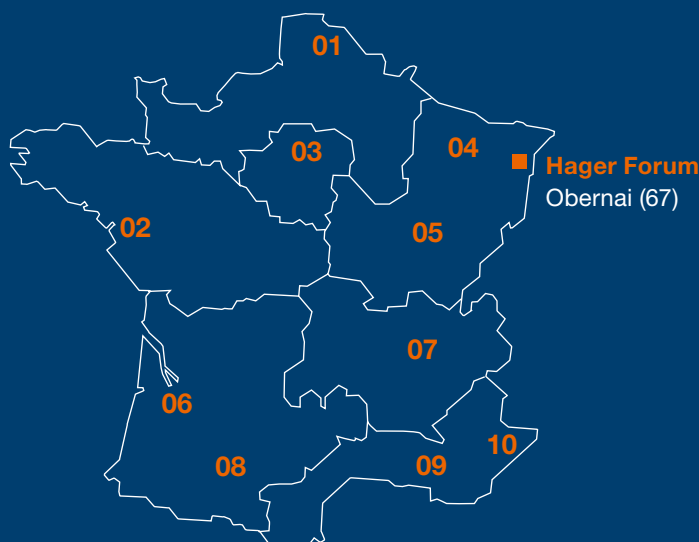

Nous contacter en ligne
hg.news/fr/cam/contact



Hager SAS

132 boulevard d'Europe
BP78 – 67212 OBERNAI CEDEX

hager.com/fr

