

Cellules associables

# Catalogue des références quadro evo



:hager

# Une évolution du système.

01

A l'extérieur, le savoir-faire historique de Hager. A l'intérieur, plein de nouveautés.

02

h3+ à l'intérieur. Pour de nouvelles possibilités et plus d'intelligence.

**h3+**

03

Nouveaux cloisonnements pour réaliser jusqu'à la forme 4b et atteindre des niveaux de sécurité plus élevés.

01



quadro evo apporte de nombreuses améliorations au système de distribution électrique, faisant passer l'offre d'enveloppes Hager à un niveau supérieur.

Après tout, c'est cela l'évolution: rendre les bonnes choses encore meilleures.



**04**

Un tout nouveau système de supports de jeu de barres compatible aluminium et cuivre jusqu'à 4000 A.

**05**

Un nouveau système de supports et profilés universel pour faciliter la réalisation de la structure interne de la cellule et offrir un maximum d'espace.

**06**

Un nouveau système de kits de montage des appareils, plus simple et plus précis, pour un positionnement et une mise en place plus rapides.

# quadro evo en un coup d'œil.

Les ensembles d'appareillages électriques réalisés avec le système quadro evo, selon les recommandations Hager, répondent aux exigences de la norme internationale IEC 61439-1 et -2. En fonction du niveau de sécurité nécessaire, les cloisonnements disponibles – 1, 2b, 3b, 4b – et les multiples possibilités d'association et d'équipement des ensembles quadro evo apportent une réponse adaptée, quelle que soit la taille du projet.



De nombreux formats



## quadro evo

### Cellules associables et composables

Pour la réalisation de tableaux généraux basse tension. De nouvelles perspectives sur des projets de plus grande envergure avec davantage d'options.

#### Performances électriques

Conformité aux normes : IEC 61439-1 et 2  
EN IEC 61439-1 et 2  
Tension assignée d'isolement (jeu de barres principal) : 1000 V  
Courant assigné (InA) : 4000 A  
Courant assigné de crête admissible (Ipk) : 187 kA  
Courant assigné de courte durée admissible (Icw) : 85 kA rms/1 s  
Fréquence : 50/60 Hz  
Tension assignée d'emploi (Ue) : 690 V  
Jeux de barres : cuivre et aluminium  
Indice de service maxi : IS233

#### Performances mécaniques

Matière tôle métallique (acier)  
Revêtement peinture par cataphorèse polymérisée à chaud (revêtement poudre epoxy polyester)  
Pièces non peintes (ex : platines internes) acier galvanisé  
Couleur : RAL 9010 (blanc)  
Application : enveloppes pour installation intérieure  
Indice de protection : IP30 avec plastrons  
— IP43 avec système à portes partielles  
— IP55 avec plastrons et porte pleine ou transparente  
Résistance aux chocs : IK07 avec portes vitrées  
— IK08 avec plastrons (sans porte)  
— IK10 avec portes  
Largeur de cellule interne/externe : 300 mm (en gaine dans cellule de 1000)  
— 350 mm/450 mm — 600 mm/700 mm  
— 800 mm/900 mm — 600 mm + 300 mm/1000 mm  
Profondeur de cellule externe : 400 mm — 600 mm — 800 mm  
Hauteur de cellule interne/externe :  
— 1800 mm/1900 mm — 2000 mm/2100 mm  
Hauteur de socle : jusqu'à 3 hauteurs de 100 à 300 mm  
Packaging : éléments et kits à monter conditionnés à plat  
Associations et dispositions : côte à côte — dos à dos  
— en L — en U  
Forme : 1, 2b, 3b, 4b.

#### Outils

hagercad.T : logiciel de mise en armoire avec visualisation 3D. Intégration native des prescriptions du guide UTE 63 429 sur la réalisation des indices de service.





Ossature des cellules				Entrées de câbles	
Cadres tête et base	Montants de structure h.1900/2100	Montants diviseurs h.1900/2100	Socles h.100 m	Plaques passe-câbles pleines	Plaques passe-câbles ouvertes accessibles
<a href="#">Page A.144</a>	<a href="#">Page A.145</a>	<a href="#">Page A.145</a>	<a href="#">Page A.144</a>	<a href="#">Page A.147</a>	<a href="#">Page A.147</a>

( ) dimension interne

**Ossature simple**

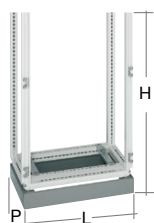





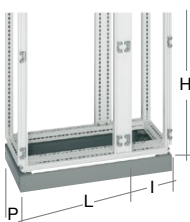



Hauteur	Largeur	Prof.	Références						
1900 (1800) / 2100 (2000)	450 (350)	400 (300)	<b>FN018EW</b>	<b>FN046EW</b> / <b>FN047EW</b>	-	<b>FN438E</b>	<b>FN078E</b>	<b>FN098E</b>	
		600 (500)	<b>FN020EW</b>			<b>FN440E</b>	<b>FN080E</b>	<b>FN100E</b>	
		800 (700)	<b>FN022EW</b>			<b>FN442E</b>	<b>FN082E</b>	<b>FN102E</b>	
1900 (1800) / 2100 (2000)	700 (600)	400 (300)	<b>FN021EW</b>	<b>FN046EW</b> / <b>FN047EW</b>	-	<b>FN441E</b>	<b>FN081E</b>	<b>FN101E</b>	
		600 (500)	<b>FN029EW</b>			<b>FN451E</b>	<b>FN089E</b>	<b>FN109E</b>	
		800 (700)	<b>FN013EW</b>			<b>FN433E</b>	<b>FN073E</b>	<b>FN93E</b>	
1900 (1800) / 2100 (2000)	900 (800)	400 (300)	<b>FN023EW</b>	<b>FN046EW</b> / <b>FN047EW</b>	-	<b>FN443E</b>	<b>FN083E</b>	<b>FN103E</b>	
		600 (500)	<b>FN031EW</b>			<b>FN453E</b>	<b>FN091E</b>	<b>FN111E</b>	
		800 (700)	<b>FN017EW</b>			<b>FN437E</b>	<b>FN077E</b>	<b>FN097E</b>	

**Ossature divisée**







1900 (1800) / 2100 (2000)	900 = 700+200 (600+ gaine 200)	400 (300)	<b>FN023EW</b>	<b>FN046EW</b> / <b>FN047EW</b>	<b>FN286EW</b> / <b>FN287EW</b>	<b>FN443E</b>	<b>FN083E</b>	<b>FN103E</b>
		600 (500)	<b>FN031EW</b>			<b>FN453E</b>	<b>FN091E</b>	<b>FN111E</b>
		800 (700)	<b>FN017EW</b>			<b>FN437E</b>	<b>FN077E</b>	<b>FN097E</b>
1900 (1800) / 2100 (2000)	1000 = 700+300 (600+ gaine 300)	400 (300)	<b>FN024EW</b>	<b>FN046EW</b> / <b>FN047EW</b>	<b>FN286EW</b> / <b>FN287EW</b>	<b>FN444E</b>	<b>FN084E</b>	<b>FN104E</b>
		600 (500)	<b>FN032EW</b>			<b>FN454E</b>	<b>FN092E</b>	<b>FN112E</b>
		800 (700)	<b>FN037EW</b>			<b>FN459E</b>	<b>FN121E</b>	<b>FN117E</b>

Habillage des cellules h.1900/2100							Préparation pour équipement interne* h.1900/2100		
Cadre de finition IP30 (sans porte)	Portes pleines	Portes transparentes	Panneau plein arrière	Panneau ventilé arrière	Panneau plein gaine	Panneau latéral	Montants fonctionnels et supports de plastrons pour équipement	Profilé support de plastrons pour cellule nécessaires en cas d'utilisation de montants fonctionnels partiels	
							pleine hauteur sans jeu de barres	avec jeu de barres h. 300 mm	
Page A.148	Page A.148	Page A.148	Page A.148	Page A.148	Page A.148	Page A.148	Page A.145	Page A.145	Page A.145

**Références**

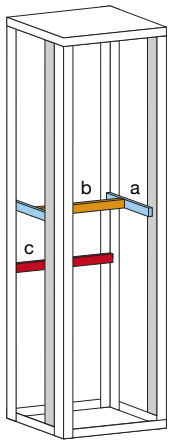
-	FN546E / FN547E	FN510E / FN511E	FN216E / FN217E	-	FN216E / FN217E	FN356E / FN357E FN366 / FN367E FN376E / FN377E	UC1800FB / UC2000FB	UC1600FB / UC1800FB	UC1800F / UC2000F
FN406E / FN407E	FN506E / FN507E	FN516E / FN517E	FN276E / FN277E	FN276EDW / FN277EDW	-	FN356E / FN357E FN366E / FN367E FN376E / FN377E	UC1800FB / UC2000FB	UC1600FB / UC1800FB	UC1800F / UC2000F
FN406E / FN407E	FN526E / FN527E	FN536E / FN537E	FN296E / FN297E	FN296EDW / FN297EDW	-	FN356E / FN357E FN366E / FN367E FN376E / FN377E	UC1800FB / UC2000FB	UC1600FB / UC1800FB	UC1800F / UC2000F
FN406E / FN407E	FN506E / FN507E	FN516E / FN517E	FN296E / FN297E	FN296EDW / FN297EDW	FN266E / FN267E	FN356E / FN357E FN366E / FN367E FN376E / FN377E	UC1800FB / UC2000FB	UC1600FB / UC1800FB	UC1800F / UC2000F
FN406E / FN407E	FN506E / FN507E	FN516E / FN517E	FN246E / FN247E	FN246EDW / FN247EDW	FN206E / FN207E	FN356E / FN357E FN366E / FN367E FN376E / FN377E	UC1800FB / UC2000FB	UC1600FB / UC1800FB	UC1800F / UC2000F

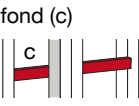
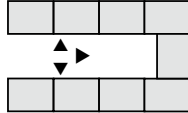
\* équipement double face des cellules réalisé en installant les montants fonctionnels et supports de plastrons à l'avant et à l'arrière.

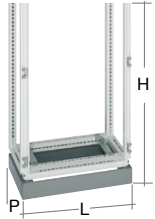
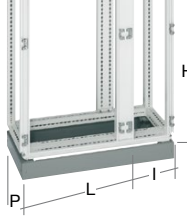
Équipement				Traverses perforées pour châssis (à fixer directement à la structure mécanique des cellules)			Armoires d'angle	
 <p>( ) dimension interne</p>				Traverse latérale* (a) 	Traverse support latérale (b) 	Support de fixation additionnel pour traverse 	Cellule d'angle sur socle hauteur 100 mm 	Socle additionnel hauteur 100 mm 
	<b>Ossature simple</b> 	<b>Hauteur</b> 1900 (1800) / 2100 (2000) 1900 (1800) / 2100 (2000) 1900 (1800) / 2100 (2000)	<b>Largeur</b> 450 (350) 700 (600) 900 (800)	<b>Prof.</b> 400 (300) 600 (500) 800 (700) 400 (300) 600 (500) 800 (700) 400 (300) 600 (500) 800 (700)	<b>Références</b> <b>UC300FU</b> <b>UC500FU</b> <b>UC700FU</b> <b>UC300FU</b> <b>UC500FU</b> <b>UC700FU</b> <b>UC300FU</b> <b>UC500FU</b> <b>UC700FU</b>		<b>UC350FU + UC000FU</b> <b>UC600FU + UC000FU</b> <b>UC800FU + UC000FU</b>	<b>UC000FU</b> <b>UC000FU</b> <b>UC000FU</b>
<b>Ossature divisée</b> 	1900 (1800) / 2100 (2000) 1900 (1800) / 2100 (2000)	900 = 700 + 200 (600 + gaine 200) 1000 = 700 + 300 (600 + gaine 300)	400 (300) 600 (500) 800 (700) 400 (300) 600 (500) 800 (700)	<b>UC300FU</b> <b>UC500FU</b> <b>UC700FU</b> <b>UC300FU</b> <b>UC500FU</b> <b>UC700FU</b>	Zone équipem. <b>UC600FU + UC000FU</b> Zone gaine: <b>UC200FU + UC000FU</b> Zone équipem. <b>UC600FU + UC000FU</b> Zone gaine: <b>UC300FU + UC000FU</b>	<b>UC000FU</b> <b>UC000FU</b>	- -	- -









Traverses, voir page A.151

Armoires d'angle, voir page A.144

Accessoires

Anneaux de levage simple 	Kit d'association de socle 	Arrêt de porte à l'ouverture 	Ecrous clips et vis M5 pour platine perforée 	Porte schéma rigide/souple 	Poignée à levier pivotant pour serrure ou insert 	Serrures n°1242E n°405 n°455 n°E333 	Inserts carré 8 x 8 mm double barre 3 mm triangle 8 mm 
FZ767	FN430E	FN952	UC969	FZ795D FZ794	FZ537	FZ506 FZ519 FZ520 FL98Z	FL76Z FL75Z FL74Z
page A.150	page A.150	page A.151	page A.153	page A.150	page A.151	page A.151	page A.151



Association 2 cellules côte à côte				Association 2 cellules dos à dos				
Plaques de juxtaposition (jeu de 4) 	Plaque de couverture 	Joint d'étanchéité (10 m) 	Anneaux de levage double 	Plaque de couverture 	Plaques de juxtaposition (jeu de 4) 	Kit de juxtaposition 	Joint d'étanchéité (10 m) 	Anneaux de levage double 

**Références**

FN950	FN942E	FN951	FZ760E	FN946E	FN950	FN954E	FN951	FZ670E
FN950 (x2)	FN943E							
	FN944E							
FN950	FN942E	FN951	FZ760E	FN947E	FN950	FN954E	FN951	FZ670E
FN950 (x2)	FN943E							
	FN944E							
FN950	FN942E	FN951	FZ760E	FN948E	FN950	FN954E	FN951	FZ670E
FN950 (x2)	FN943E							
	FN944E							
FN950	FN942E	FN951	FZ760E	FN948E	FN950	FN954E	FN951	FZ670E
FN950 (x2)	FN943E							
	FN944E							

Association cellules, voir page A.150

**Plaques de fermeture pour plaques passe câbles ouvertes**

Plaques pleines				Plaques			Jeu de bouchons
acier	aluminium	plastique étanche		avec empreintes défonçables pour presse étoupes	plastique avec cônes d'entrée de câbles	ajourée pour ventilation	pour plaque FZ402
sans prédécoupe 	sans prédécoupe 	sans prédécoupe 	équipée d'entrées de câbles 				
FZ422	FZ402AL	FZ404	FZ402	FZ406M FZ407M FZ408M	FZ415N FZ415S	FZ403WP	FZ401
page A.147	page A.147	page A.147	page A.147	page A.147	page A.147	page A.147	page A.147

**Cellules quadro evo**

pour la distribution électrique jusqu'à 4000 A  
Consulter la documentation technique quadro evo pour le choix des gammes "produit" pouvant intégrer les ensembles d'appareillages BT certifiés.

hauteur : 1900 et 2100 mm  
profondeurs : 400, 600, 800 mm  
largeur : 450, 700, 900, \*1000 mm

Sous-ensemble à assembler :

- cadres haut et bas
- 4 montants de cellule
- plaques passe-câbles ouvertes ou pleines
- socle (hauteur 100 mm) à \*\*300 mm
- **IP30** avec plastrons
- **IP43** avec système à portes partielles
- **IP55** avec plastrons et porte pleine ou transparente

- IK07 avec porte vitrée
- IK08 avec plastrons (sans porte)
- IK10 avec portes

Teinte RAL 9010,  
teinte socle RAL 7042.

Elles peuvent s'associer latéralement et dos à dos.

**Habillage**

- panneau latéral,
- panneau arrière,
- panneau pour gaine,
- cadre de finition IP30
- portes pleines ou transparentes
- plaque passe-câbles

**Conforme selon**

IEC 61439-1 et 2  
EN IEC 61439-1 et 2

Courant assigné de courte durée  
Icw = 85 KA (1s)

**Armoire d'angle**

permet de réaliser une configuration en angle pour s'adapter à la place disponible dans le local technique.

**Accessoires pour armoires d'angles**  
- juxtaposition  
- joint d'accouplement  
voir page A.150

N



FN438EW



FN438E



FN430E

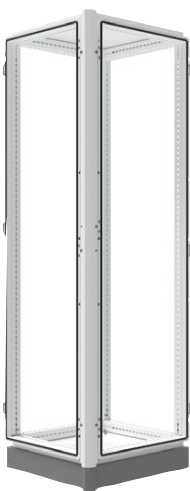

FN0006E

Désignation	Caractéristiques		Réf. c <sup>iale</sup>	Réf. c <sup>iale</sup>
	largeur	profondeur	Cadres	Socles
<b>Cadres haut et bas, et socles</b>	450 mm	400 mm	<a href="#">FN018EW</a>	<a href="#">FN438E</a>
	700 mm	400 mm	<a href="#">FN021EW</a>	<a href="#">FN441E</a>
	900 mm	400 mm	<a href="#">FN023EW</a>	<a href="#">FN443E</a>
	1000 mm	400 mm	<a href="#">FN024EW</a>	<a href="#">FN444E</a>
*Possibilité d'obtenir une profondeur 1000 mm en accouplant 2 cellules (400 + 600 mm) en profondeur avec accessoire FN954E				
**Possibilité d'obtenir un socle hauteur 300 mm en associant 3 socles (h 100 mm) avec l'accessoire FN430E				
	450 mm	600 mm	<a href="#">FN020EW</a>	<a href="#">FN440E</a>
	700 mm	600 mm	<a href="#">FN029EW</a>	<a href="#">FN451E</a>
	900 mm	600 mm	<a href="#">FN031EW</a>	<a href="#">FN453E</a>
	1000 mm	600 mm	<a href="#">FN032EW</a>	<a href="#">FN454E</a>
	450 mm	800 mm	<a href="#">FN022EW</a>	<a href="#">FN442E</a>
	700 mm	800 mm	<a href="#">FN013EW</a>	<a href="#">FN433E</a>
	900 mm	800 mm	<a href="#">FN017EW</a>	<a href="#">FN437E</a>
	1000 mm	800 mm	<a href="#">FN037EW</a>	<a href="#">FN459E</a>

Désignation	Caractéristiques	Réf. c <sup>iale</sup>
<b>Kit d'association de socle</b>	joint 10 x 6 mm longueur 10 m + kit visserie	<a href="#">FN430E</a>

Désignation	Caractéristiques		Réf. c <sup>iale</sup>	Réf. c <sup>iale</sup>
	larg./hauteur	profondeur	Armoire	Socles supp.
<b>Armoire d'angles</b>	400/1900 mm	400 mm	<a href="#">FN004E</a>	<a href="#">FX438</a>
pour des configurations d'armoire en "U" et "L".	400/2100 mm	400 mm	<a href="#">FN005E</a>	<a href="#">FX438</a>
	600/1900 mm	600 mm	<a href="#">FN006E</a>	<a href="#">FX450</a>
Fournie avec socle de 100 mm.	600/2100 mm	600 mm	<a href="#">FN007E</a>	<a href="#">FX450</a>
Socle supplémentaire à commander séparément	800/1900 mm	800 mm	<a href="#">FN008E</a>	<a href="#">FX458</a>
pour réaliser socle de hauteur 200 mm.	800/2100 mm	800 mm	<a href="#">FN009E</a>	<a href="#">FX458</a>

**Montant de structure**  
compose l'ossature de la cellule avec les cadres haut et bas.

**Montant diviseur vertical**

permet de réaliser une gaine de 200 mm dans les cellules de largeur 900 mm ou une gaine de 300 mm dans les cellules de largeur 1000 mm à insérer prévoir 2 montants par cellules avant et arrière.

**Montant fonctionnel pour kits d'équipement**

nécessaire pour monter les kits d'équipement de largeur 500 mm dans les cellules de largeur 700, 900 ou 1000 mm. Permet également de monter les kits de largeur 250 mm dans les cellules de largeur 450 mm, et les kits.  
\*Platine, rail + plastron de largeur 750 mm dans les cellules de largeur 900 mm.

Il est possible d'équiper la face arrière de la cellule.

Pour ce faire ajouter :

- un jeu de montants fonctionnels toute hauteur type UCxxxFB ou
- des montants fonctionnels partiels type UCxxxBU avec le jeu de supports de plastrons UCxxxF.

**N**



FN046EW



FN286EW



FX289

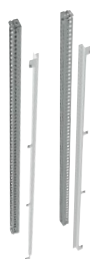

UC1800FB



UC200F

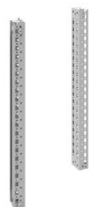

UC600BU

Désignation	Caractéristiques	hauteur	Réf. c <sup>1</sup> ale
<b>Montant de structure</b>	livré par 4	1900 mm	<a href="#">FN046EW</a>
		2100 mm	<a href="#">FN047EW</a>
<b>Montant diviseur vertical</b>	- livré avec 1 montant et accessoires de fixation - prévoir 2 montants diviseurs par cellule (avant et arrière)	1800 mm	<a href="#">FN286EW</a>
		2000 mm	<a href="#">FN287EW</a>
<b>Montant diviseur horizontal</b>	pour cellules de profondeur :	400 mm	<a href="#">FX289</a>
		600 mm	<a href="#">FX291</a>
		800 mm	<a href="#">FN292</a>
<b>Montants fonctionnels pour kit d'équipement</b>	livré avec 4 équerres, 2 montants pour fixation kits et 2 supports de plastron	1800 mm	<a href="#">UC1800FB</a>
		2000 mm	<a href="#">UC2000FB</a>
<b>Supports de fixation plastrons</b>	s'associe avec les montants (1 par cellule) fonctionnels partiels	pour montage avec jeu de barres sur chants horizontal	<a href="#">UC1600FB</a>
		1600 mm	<a href="#">UC1800FB</a>
		200 mm	<a href="#">UC200F</a>
		300 mm	<a href="#">UC300F</a>
<b>Montants fonctionnels partiels</b>	- prévoir 4 traverses perforées en profondeur en fonction de la profondeur cellule 400 / 600 / 800 mm et un support de fixation plastrons	400 mm	<a href="#">UC400F</a>
		600 mm	<a href="#">UC600F</a>
		1800 mm	<a href="#">UC1800F</a>
		2000 mm	<a href="#">UC2000F</a>
		300 mm	<a href="#">UC300BU</a>
		400 mm	<a href="#">UC400BU</a>
		500 mm	<a href="#">UC500BU</a>
600 mm	<a href="#">UC600BU</a>		
700 mm	<a href="#">UC700BU</a>		
800 mm	<a href="#">UC800BU</a>		
900 mm	<a href="#">UC900BU</a>		
1000 mm	<a href="#">UC1000BU</a>		

### Cellules quadro evo

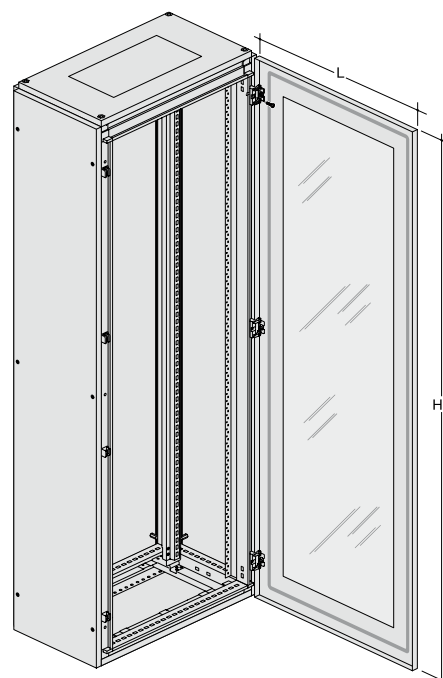
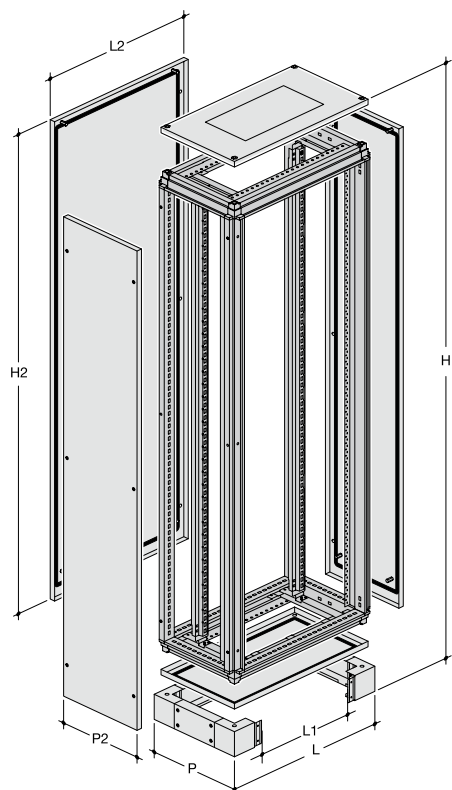

hauteur portes H1 : 1900 mm ou 2100 mm

Cotes d'encombrement en mm pour structure hauteur (H\*)

	1900 mm avec socle H : 100 mm						2100 mm socle 100 mm							
	cadre	soacle	côté	fond	H*	H1 / H2	côté	fond	H*	H1 / H2	P	L1	L2	P2
L = 450	FN018EW	FN438E	FN356E	FN216E	2000	1900	FN357E	FN217E	2200	2100	400	288	448	365
L = 700	FN021EW	FN441E	FN356E	FN276E	2000	1900	FN357E	FN277E	2200	2100	400	538	698	365
L = 900	FN023EW	FN443E	FN356E	FN296E	2000	1900	FN357E	FN297E	2200	2100	400	738	898	365
L = 1000	FN024EW	FN444E	FN356E	FN246E	2000	1900	FN357E	FN247E	2200	2100	400	838	998	365
L = 450	FN020EW	FN440E	FN366E	FN216E	2000	1900	FN367E	FN217E	2200	2100	600	288	448	565
L = 700	FN029EW	FN451E	FN366E	FN276E	2000	1900	FN367E	FN277E	2200	2100	600	538	698	565
L = 900	FN031EW	FN453E	FN366E	FN296E	2000	1900	FN367E	FN297E	2200	2100	600	738	898	565
L = 1000	FN032EW	FN454E	FN366E	FN246E	2000	1900	FN367E	FN247E	2200	2100	600	838	998	565
L = 450	FN022EW	FN442E	FN376E	FN216E	2000	1900	FN377E	FN217E	2200	2100	800	288	448	765
L = 700	FN013EW	FN433E	FN376E	FN276E	2000	1900	FN377E	FN277E	2200	2100	800	538	698	765
L = 900	FN017EW	FN437E	FN376E	FN296E	2000	1900	FN377E	FN297E	2200	2100	800	738	898	765
L = 1000	FN037EW	FN459E	FN376E	FN246E	2000	1900	FN377E	FN247E	2200	2100	800	838	998	765

\* hauteur totale structure + socle de 100 mm

### Fonds d'équipement quadro evo

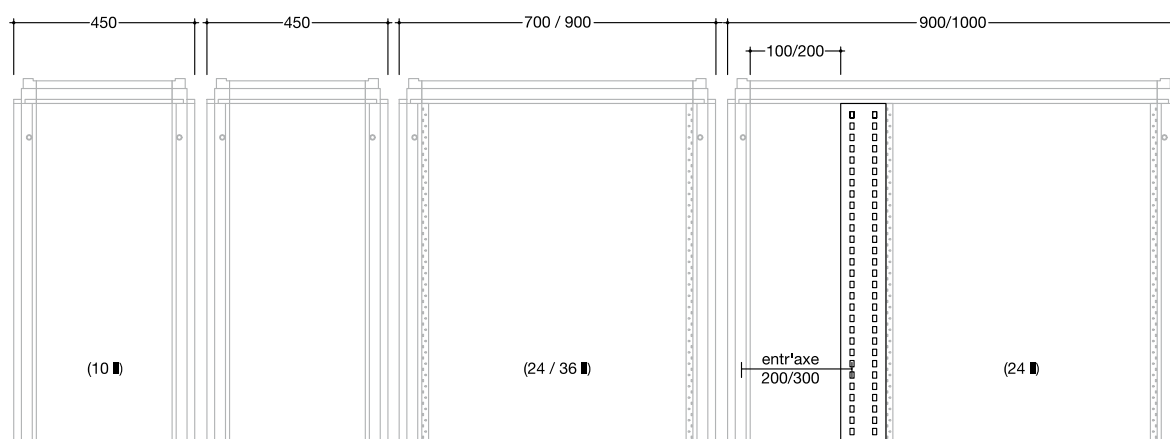

### Plaques passe-câbles

munies d'un joint IP55  
plaques passe-câbles pleine

plaques passe-câbles  
ouvertes : ouverture ajustable  
par platine coulissante  
épaisseur 15/10

\*la plaque en partie basse  
est à monter avant le socle

\*\*ouverte : les ouvertures sont  
pré-défonçables

**N**



FN081E



FN109E



FZ402



FZ404



FZ407M



FZ403WP



FZ401

Désignation	Caractéristiques		Réf. c <sup>iale</sup>	
	largeur	profondeur	pleines	ouvertes**
<b>Plaques passe-câbles</b>  peuvent être montées en partie basse* ou haute	400 mm	450 mm	<a href="#">FN078E</a>	<a href="#">FN098E</a>
		700 mm	<a href="#">FN081E</a>	<a href="#">FN101E</a>
		900 mm	<a href="#">FN083E</a>	<a href="#">FN103E</a>
		1000 mm	<a href="#">FN084E</a>	<a href="#">FN104E</a>
	600 mm	450 mm	<a href="#">FN080E</a>	<a href="#">FN100E</a>
		700 mm	<a href="#">FN089E</a>	<a href="#">FN109E</a>
		900 mm	<a href="#">FN091E</a>	<a href="#">FN111E</a>
		1000 mm	<a href="#">FN092E</a>	<a href="#">FN112E</a>
	800 mm	450 mm	<a href="#">FN082E</a>	<a href="#">FN102E</a>
		700 mm	<a href="#">FN073E</a>	<a href="#">FN093E</a>
		900 mm	<a href="#">FN077E</a>	<a href="#">FN097E</a>
		1000 mm	<a href="#">FN121E</a>	<a href="#">FN117E</a>

Désignation	Caractéristiques	Réf. c <sup>iale</sup>
<b>Plaque de fermeture pleine en acier</b> sans prédécoupe	surface lisse, fixation par 8 vis	<a href="#">FZ422</a>
<b>Plaque de fermeture pleine en aluminium</b> sans prédécoupe	surface lisse, fixation par 8 vis	<a href="#">FZ402AL</a>
<b>Plaque de fermeture pleine étanche en plastique</b> sans prédécoupe	surface lisse, fixation par 4 vis 1/4 de tour	<a href="#">FZ404</a>
<b>Plaque de fermeture pleine étanche en plastique</b> avec entrées de câbles	24 x Ø 9 - 11,5 mm / 12 x Ø 11 - 16 mm 4 x Ø 12,5 - 20 mm / 2 x Ø 13 - 27,5 mm 2 x Ø 16 - 32 mm	<a href="#">FZ402</a>
<b>Plaque de fermeture avec empreintes pour presse étoupe</b>	15 x M20 ou 13 x M20 +2 x M25	<a href="#">FZ406M</a>
	8 x M25 ou 6 x M25 +2 x M32	<a href="#">FZ407M</a>
	2 x M25/32,1 x M50/63	<a href="#">FZ408M</a>
<b>Plaque de fermeture plastique</b> avec cônes d'entrée de câbles	adaptable au Ø du câble - Ø 30 à 72 mm	<a href="#">FZ415N</a>
	- Ø 23 à 55 mm	<a href="#">FZ415S</a>
<b>Plaque de fermeture ajourée pour ventilation</b>	pour plaque plastique FZ402	<a href="#">FZ403WP</a>
<b>Jeu de bouchon</b>	pour plaque plastique FZ402	<a href="#">FZ401</a>

### Système portes classics

#### Portes pour cellules quadro evo, cadre de finition

réversibles hauteur :  
1860 mm et 2060 mm  
elles permettent de passer aux indices

IP55 / IK10

#### portes transparentes

- munies d'une plaque de verre trempé épaisseur 3 mm  
- distance plastron / porte : 70 mm

#### portes pleines

- distance plastron / porte : 75 mm

#### Cadre de finition IP30

hauteur cellule 1900 mm et 2100 mm  
RAL7042

#### Panneaux vissés

pour fermer l'avant, l'arrière et les côtés des cellules, fixation par vis

N



FN510E



FN406E



FN266E



FN276EDW



FN276E

Désignation	Caractéristiques		Réf. c <sup>iale</sup>	
	largeur	hauteur	pleines	transp.
<b>Portes pleines et transparentes</b>	450 mm	1900 mm	<a href="#">FN546E</a>	<a href="#">FN510E</a>
		2100 mm	<a href="#">FN547E</a>	<a href="#">FN511E</a>
livrées avec charnières et fermeture avec serrure à triangle	700 mm	1900 mm	<a href="#">FN506E</a>	<a href="#">FN516E</a>
		2100 mm	<a href="#">FN507E</a>	<a href="#">FN517E</a>
900 mm	1900 mm	<a href="#">FN526E</a>	<a href="#">FN536E</a>	
	2100 mm	<a href="#">FN527E</a>	<a href="#">FN537E</a>	
900 mm (700+200) (porte L700 + panneau gaine)	1900 mm	<a href="#">FN506E</a>	<a href="#">FN516E</a>	
	2100 mm	<a href="#">FN507E</a>	<a href="#">FN517E</a>	
+ panneau gaine)	1900 mm	<a href="#">FN266E</a>	<a href="#">FN266E</a>	
	2100 mm	<a href="#">FN267E</a>	<a href="#">FN267E</a>	
1000 mm (700+300) (porte L700 + panneau gaine)	1900 mm	<a href="#">FN506E</a>	<a href="#">FN516E</a>	
	2100 mm	<a href="#">FN507E</a>	<a href="#">FN517E</a>	
+ panneau gaine)	1900 mm	<a href="#">FN206E</a>	<a href="#">FN206E</a>	
	2100 mm	<a href="#">FN207</a>	<a href="#">FN207</a>	

Désignation	Caractéristiques		Réf. c <sup>iale</sup>
	largeur	hauteur	
<b>Cadres de finition</b> livrés avec profilés et vis de fixation	450 mm	1900 mm	<a href="#">FN404E</a>
		2100 mm	<a href="#">FN405E</a>
700/900 mm (700+200)/1000 mm (700+300)	1900 mm	2100 mm	<a href="#">FN406E</a>
		2100 mm	<a href="#">FN407E</a>
900 mm	1900 mm	<a href="#">FN426E</a>	
	2100 mm	<a href="#">FN427E</a>	
<b>Panneaux latéraux vissés</b> pour les côtés des cellules	450 mm	1900 mm	<a href="#">FN356E</a>
		2100 mm	<a href="#">FN357E</a>
600 mm	1900 mm	<a href="#">FN366E</a>	
	2100 mm	<a href="#">FN367E</a>	
800 mm	1900 mm	<a href="#">FN376E</a>	
	2100 mm	<a href="#">FN377E</a>	

Désignation	Caractéristiques		Réf. c <sup>iale</sup>	
	largeur	hauteur	plein	ventilé
<b>Panneaux gaines vissés</b> pour fermer les gaines de 200 ou 300 mm se montent à l'arrière ou à l'avant	900 mm (gaine 200 mm)	1900 mm	<a href="#">FN266E</a>	-
		2100 mm	<a href="#">FN267E</a>	-
1000 mm (gaine 300 mm)	1900 mm	<a href="#">FN206E</a>	-	
	2100 mm	<a href="#">FN207E</a>	-	
450 mm (gaine 450 mm)	1900 mm	<a href="#">FN216E</a>	-	
	2100 mm	<a href="#">FN217E</a>	-	
<b>Panneaux arrières vissés</b> se montent à l'arrière des cellules	450 mm	1900 mm	<a href="#">FN216E</a>	-
		2100 mm	<a href="#">FN217E</a>	-
700 mm	1900 mm	<a href="#">FN276E</a>	<a href="#">FN276EDW</a>	
	2100 mm	<a href="#">FN277E</a>	<a href="#">FN277EDW</a>	
900 mm	1900 mm	<a href="#">FN296E</a>	<a href="#">FN296EDW</a>	
	2100 mm	<a href="#">FN297E</a>	<a href="#">FN297EDW</a>	
1000 mm	1900 mm	<a href="#">FN246E</a>	<a href="#">FN246EDW</a>	
	2100 mm	<a href="#">FN247E</a>	<a href="#">FN247EDW</a>	

**Système portes partielles**

Les équipements du système à portes partielles permettent d'atteindre un IP42. Le système de portes partielles vient en remplacement du système de portes toute hauteur.

**Réaliser la configuration**

Equiper la structure :  
- d'un profil de fixation à charnières,  
- d'un jeu de panneaux de finition frontale.

L'espace libre restant est à équiper avec les produits du système. Panneaux fixes pleins, portes partielles avec découpes, portes partielles pleines ou transparentes.

**N**



FN1900DP



FN60TBPW



FN6020MDW



FN6020FDW



FN6020PDW



FN6040PGW

Désignation	Caractéristiques		Réf. c <sup>iale</sup>
	largeur	hauteur	
<b>Profil de fixation</b> à charnières pour montant	1900 mm		<a href="#">FN1900PD</a>
	2100 mm		<a href="#">FN2100PD</a>
<b>Panneaux de finition</b> frontale haut et bas jeu de 2	600 mm		<a href="#">FN60TBPW</a>
	800 mm		<a href="#">FN80TBPW</a>
<b>Portes partielles avec découpe</b> - pour appareillage de tête ACB jusqu'à 2000 A	600 mm	600 mm	<a href="#">UC766PDT</a>
	800 mm	600 mm	<a href="#">UC786PDT</a>
- pour appareillage de tête ACB jusqu'à 4000 A	800 mm	600 mm	<a href="#">UC886PDT</a>
	600 mm	200 mm	<a href="#">FN6020MDW</a>
- pour appareils modulaires	800 mm	200 mm	<a href="#">FN8020MDW</a>
	600 mm	200 mm	<a href="#">FN6020FDW</a>
<b>Panneau fixe plein</b>	800 mm	200 mm	<a href="#">FN8020FDW</a>

Désignation	Caractéristiques		Réf. c <sup>iale</sup>	
	largeur	hauteur	pleines	vitrées
<b>Portes partielles</b>	600 mm	200 mm	<a href="#">FN6020PDW</a>	-
		300 mm	<a href="#">FN6030PDW</a>	-
		400 mm	<a href="#">FN6040PDW</a>	<a href="#">FN6040PGW</a>
		600 mm	<a href="#">FN6060PDW</a>	<a href="#">FN6060PGW</a>
800 mm	200 mm	<a href="#">FN8020PDW</a>	-	
	300 mm	<a href="#">FN8030PDW</a>	-	
	400 mm	<a href="#">FN8040PDW</a>	<a href="#">FN8040PGW</a>	
	600 mm	<a href="#">FN8060PDW</a>	<a href="#">FN8060PGW</a>	

N



FN954E



FN950



FN951



FN943E



FZ767

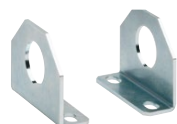

FZ760E





















FZ795D



FZ794

Désignation	Caractéristiques	Réf. c <sup>iale</sup>
<b>Kit de juxtaposition</b> pour associer 2 cellules dos à dos. Permet d'obtenir une cellule profond. 1000 mm (600 + 400 )	avec plaques et vis  Associer la plaque de fermeture en largeur avec un joint d'accouplement et les anneaux de levage.	<b>FN954E</b>
<b>Kit de juxtaposition latérale</b> pour toutes les cellules	kit avec 4 pièces en acier galvanisé 40 / 10e	<b>FN950</b>
<b>Joint d'accouplement de cellules</b>	joint 10 x 6 mm longueur 10 m	<b>FN951</b>
<b>Plaques de couverture</b> pour fermer l'espace entre deux cellules associée	pour cellules de profondeur :	
	400 mm	<b>FN942E</b>
	600 mm	<b>FN943E</b>
	800 mm	<b>FN944E</b>
	pour cellules de largeur :	
	450 mm	<b>FN946E</b>
	700 mm	<b>FN947E</b>
	900 mm	<b>FN948E</b>
	1000 mm	<b>FN949E</b>
<b>Anneau de levage simple</b>	livré par 2 avec boulons M12	<b>FZ767</b>
<b>Anneau de levage double</b>	livré par 4 avec boulons M12	<b>FZ760E</b>
<b>Porte-schéma</b> adhésif	fixation sur porte, pour notices format A4	<b>FZ795D</b>
	rigide en tôle d'acier  souple	<b>FZ794</b>



N	Désignation	Caractéristiques	Réf. c <sup>iale</sup>	
 FZ952	<b>Arrêt de porte à l'ouverture</b>	pour portes de largeur 450 et 700 mm	<b>FN952</b>	
 FZ537	<b>Levier pivotant</b>	pour bouton-verrou ou serrure	<b>FZ537</b>	
 FL74Z-FL75Z-FL76Z	<b>Serrures</b>	<b>bouton-verrou métallique</b> avec serrure à barillet et 2 clés n° 1242E  <b>FZ506</b> <b>bouton-verrou métallique</b> avec serrure à barillet et 2 clés n° 405  <b>FZ519</b> <b>bouton-verrou métallique</b> avec serrure à barillet et 2 clés n° 455  <b>FZ520</b> <b>bouton-verrou métallique</b> avec serrure à barillet et 2 clés n° E333  <b>FL98Z</b>		
 FZ850	<b>Inserts pour serrures</b>	<b>Insert triangle</b> 8 mm  <b>FL74Z</b> <b>Insert carré</b> 8 x 8 mm  <b>FL76Z</b> <b>Insert double barre</b> 3 mm  <b>FL75Z</b> <b>Clé triangle</b> + carré + double barre <b>FZ850</b>		
	Désignation	Caractéristiques	Réf. c <sup>iale</sup> <b>Traverse</b>	Réf. c <sup>iale</sup> <b>support additio.</b>
 UC300FU	<b>Traverses perforées intérieures latérales (a)</b>	pour cellules de profondeur : 400 mm	<b>UC300FU</b>	<b>UC000FU</b>
 UC000FU	se montent en profondeur sur les côtés des cellules (zone équipement). H. 50 mm, pas de 25 mm	600 mm	<b>UC500FU</b>	<b>UC000FU</b>
 UC600FU	se montent en fond des cellules directement sur les montants de la structure. H. 50 mm, pas de 25 mm	800 mm	<b>UC700FU</b>	<b>UC000FU</b>
 UC990	<b>Erou-clip M6</b>	pour cellules de largeur : 450 mm	<b>UC350FU</b>	<b>UC000FU</b>
 UC991	<b>Vis M6 x 12</b>	pour gaines internes : 700 mm	<b>UC600FU</b>	<b>UC000FU</b>
		900 mm	<b>UC800FU</b>	<b>UC000FU</b>
		pour gaine interne largeur : 200 mm en cellule 900 mm	<b>UC200FU</b>	<b>UC000FU</b>
		300 mm en cellule 1000 mm	<b>UC300FU</b>	<b>UC000FU</b>
	Désignation	Caractéristiques	Réf. c <sup>iale</sup>	
 UC990	<b>Erou-clip M6</b>	pour l'ensemble des cellules pour fixation sur les montants structure et traverses perforées	<b>UC990</b>	
 UC991	<b>Vis M6 x 12</b>	pour l'ensemble des cellules pour écrou-clip	<b>UC991</b>	

**Traverses perforées** permettent de monter et fixer divers éléments internes aux cellules quadro evo : supports de jeu de barres, borniers verticaux, appareillages non modulaires.

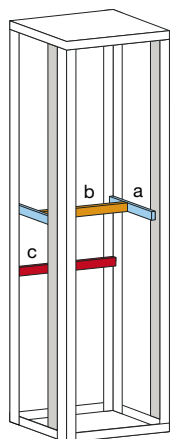

Fixation à l'avant directement dans le montant support de plastron.

Fixation à l'arrière au moyen d'un support UC000FU fourni. Il est nécessaire d'ajouter un support additionnel dans les cas suivant :

- application (a) mettant en jeu des charges lourdes (ex. : support d'ACB),
- application (a) sans support de plastron
- application (b) et (c).

**Accessoires divers**

Ces accessoires sont utilisés pour la fixation des traverses perforées et le montage de produit sur ces traverses.

**Accessoires de ventilation naturelle**

permettent d'assurer la circulation d'air à l'intérieur des ensembles.

Tests réalisés avec ces accessoires à partir de la forme 2b.

**Conforme selon**  
NF EN 61439-1 et 2

**Plastron avec aérations**

pour garantir une circulation d'air dans l'enveloppe et une meilleure dissipation des calories, il est recommandé de mettre en place au minimum un plastron avec des aérations (en partie basse) dans le cas de la cellule équipée d'un toit ventilé.

**Plastron creusé**

le recul supplémentaire de 45 mm créé un espace libre plus important derrière la porte et permet l'intégration d'appareils plus profonds en face avant.

Profondeur libre :  
- porte pleine 111 mm  
- porte vitrée 107 mm

**N**



FN7060R



UC6010PL

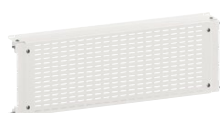

UC340FP



UC291

Désignation	Caractéristiques		Réf. c <sup>iale</sup>
	largeur	profondeur	
<b>Toit ventilé</b>	700 mm	600 mm	<a href="#">FN7060R</a>
IP30 (livrés avec 4 vis) se montent sur la structure de l'enveloppe		800 mm	<a href="#">FN7080R</a>
	900 mm	600 mm	<a href="#">FN9060R</a>
		800 mm	<a href="#">FN9080R</a>
Pour cellule largeur 450 mm profondeur 400 - 600 - 800 mm, nous consulter.	1000 mm	600 mm	<a href="#">FN10060R</a>
		800 mm	<a href="#">FN10080R</a>

Désignation	Caractéristiques		Réf. c <sup>iale</sup>
	largeur	hauteur	
<b>Plastron avec aérations</b>	700 mm	100 mm	<a href="#">UC6010PL</a>
		200 mm	<a href="#">UC6020PL</a>
	900 mm (700 + 200)	100 mm	<a href="#">UC8010PL</a>
		200 mm	<a href="#">UC8020PL</a>
	1000 mm (700 + 300)	100 mm	<a href="#">UC6010PL</a>
		200 mm	<a href="#">UC6020PL</a>

Désignation	Caractéristiques		Réf. c <sup>iale</sup>
	largeur	hauteur	
<b>Plastron avec aérations</b>	350 mm	200 mm	<a href="#">UC3540FP</a>
		300 mm	<a href="#">UC353040FP</a>
<b>Pour jeu de barre en cellule profondeur 400 mm</b>	600 mm	200 mm	<a href="#">UC6040FP</a>
		300 mm	<a href="#">UC603040FP</a>
	800 mm	200 mm	<a href="#">UC8040FP</a>
		300 mm	<a href="#">UC803040FP</a>

Désignation	Caractéristiques		Réf. c <sup>iale</sup>		
	largeur	hauteur			
	<b>Plastron creusé</b>	600 mm		300 mm	<a href="#">UC291</a>
				400 mm	<a href="#">UC292</a>
				600 mm	<a href="#">UC293</a>
	800 mm	300 mm	<a href="#">UC296</a>		
		400 mm	<a href="#">UC297</a>		
		600 mm	<a href="#">UC298</a>		

**Plastrons pleins**

**N**

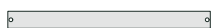

UC231



UC230



UC239



UC232



UC235



UC301



UC234EM



UC1530MD



UC2035AMD



UC2060MP



UC268



UC969

**Plastrons pour appareils de mesure**

Plastrons pour appareils de mesure et de signalisation. Ils permettent d'accueillir les éléments à monter en façade d'armoire tels que des centrales de mesure, des compteurs ou des voyants.

**Kits d'équipement pour appareils modulaires.**

D'une hauteur de 150 mm ou 200 mm ils se fixent sur les montants fonctionnels. Le kit comprend le rail avec son dispositif de fixation et le plastron ajouré correspondant.

**Platine de montage**

Elle permet de créer un support mécanique pour la fixation d'isolateurs ou d'appareils.

Désignation	Hauteur	Réf. c <sup>iale</sup> larg. <b>350 mm</b> (12 I)	Réf. c <sup>iale</sup> larg. <b>600 mm</b> (24 I)	Réf. c <sup>iale</sup> larg. <b>800 mm</b> (36 I)
<b>Plastrons pleins</b>	50 mm	<b>UC221</b>	<b>UC231</b>	<b>UC241</b>
	75 mm	<b>UC220</b>	<b>UC230</b>	<b>UC240</b>
	100 mm	-	<b>UC239</b>	<b>UC249</b>
	150 mm	<b>UC222</b>	<b>UC232</b>	<b>UC242</b>
	200 mm	<b>UC223</b>	<b>UC233</b>	<b>UC243</b>
	300 mm	<b>UC224</b>	<b>UC234</b>	<b>UC244</b>
	400 mm	<b>UC225</b>	<b>UC235</b>	<b>UC245</b>
	600 mm	<b>UC226</b>	<b>UC236</b>	<b>UC246</b>
	800 mm	<b>UC227</b>	<b>UC237</b>	<b>UC247</b>
<b>Plastrons pour appareils de mesure</b>				
- pour 4 appareils 72 x 72 mm	200 mm	-	<b>UC301</b>	-
- pour 3 appareils 92 x 92 mm	200 mm	-	<b>UC233EM</b>	-
- pour 2 appareils 92 x 92 mm + 3 voyants Ø 22	200 mm	-	<b>UC234EM</b>	-
<b>Kits d'équipement</b>				
- pour appareils modulaires	150 mm	<b>UC1530MD</b>	<b>UC1560MD</b>	<b>UC1580MD</b>
	200 mm	-	<b>UC2060MD</b>	<b>UC2080MD</b>
- pour bornes (livré avec plastron)	200 mm	<b>UC2035AMD</b>	<b>UC2060AMD</b>	<b>UC2080AMD</b>
<b>Platine de montage pleine</b>	200 mm	-	<b>UC2060MD</b>	<b>UC2080MD</b>
livrée sans plastron				

Désignation	Caractéristiques	Réf. c <sup>iale</sup>
<b>Charnière pour plastron</b>	comprends : 2 charnières se montent sur la droite ou la gauche des plastrons	<b>UC268</b>
livrée sans plastron		
<b>Écrous-clips et vis M5</b>	comprends : 25 écrous pour platine perforée	<b>UC969</b>

**Panneau de séparation**  
- pour appareillage  
- pour jeu de barres

N



UC6060HWT

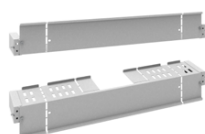

UC1000V



UC1000BH



UC6015FMD

**Panneaux de séparation de forme 2b**

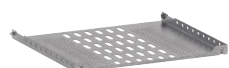

UC3040BH

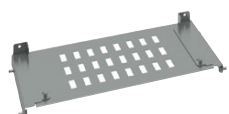

UC350FH

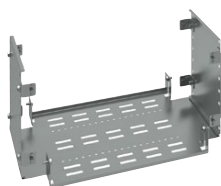

UC3040FUH

Désignation	Caractéristiques		Réf. c <sup>iale</sup>
	hauteur	largeur	
<b>Panneau de séparation pour kit d'appareillage</b>			
• Pour disjoncteur ouvert - type ACB taille 1 (max. 1600 A)	600 mm	600 mm	<a href="#">UC6060HWT</a>
- type ACB taille 1 (max. 2000 A)	600 mm	800 mm	<a href="#">UC6080HWT</a>
- type ACB taille 2 (max. 4000 A)	600 mm	800 mm	<a href="#">UC608040HWT</a>
• Pour disjoncteur boîtier moulé - type h1000	forme 2b forme 3b/4b		<a href="#">UC1000V</a> <a href="#">UC1000BH</a>
- type h1600	forme 2b forme 3b/4b		<a href="#">UC1600V</a> <a href="#">UC1600BH</a>
• Pour kit d'équipement modulaires ou bornes	150 mm	600 mm 800 mm	<a href="#">UC6015FMD</a> <a href="#">UC8015FMD</a>
	200 mm	600 mm 800 mm	<a href="#">UC6020FMD</a> <a href="#">UC8020FMD</a>

Désignation	Caractéristiques		Réf. c <sup>iale</sup>
	profondeur	largeur	
<b>Panneau de séparation horizontale arrière</b>	400 mm	350 mm 600 mm 800 mm	<a href="#">UC3040BH</a> <a href="#">UC6040BH</a> <a href="#">UC8040BH</a>
séparation de jeu de barre	600 mm	350 mm 600 mm 800 mm	<a href="#">UC3560BH</a> <a href="#">UC6060BH</a> <a href="#">UC8060BH</a>
	800 mm	350 mm 600 mm 800 mm	<a href="#">UC3580BH</a> <a href="#">UC6080BH</a> <a href="#">UC8080BH</a>
<b>Panneau de séparation horizontale avant</b>	400 mm à 800 mm	350 mm 600 mm 800 mm	<a href="#">UC350FH</a> <a href="#">UC600FH</a> <a href="#">UC800FH</a>
séparation de boîtiers moulés			
<b>Panneau de séparation horizontale complète</b>	400 mm	300 mm (gaine) 350 mm 600 mm 800 mm	<a href="#">UC3040FUH</a> <a href="#">UC3540FUH</a> <a href="#">UC6040FUH</a> <a href="#">UC8040FUH</a>
séparation de jeu de barre	600 mm	300 mm (gaine) 350 mm 600 mm 800 mm	<a href="#">UC3060FUH</a> <a href="#">UC3560FUH</a> <a href="#">UC6060FUH</a> <a href="#">UC8060FUH</a>
	800 mm	300 mm (gaine) 350 mm 600 mm 800 mm	<a href="#">UC3080FUH</a> <a href="#">UC3580FUH</a> <a href="#">UC6080FUH</a> <a href="#">UC8080FUH</a>

Panneaux de séparation de forme 2b

N



UC3040BL



UC300FL

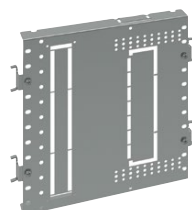

UC3040FUL

Panneaux de séparation de forme 3b

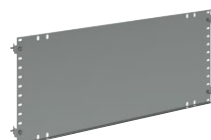

UC6030V

Désignation	Caractéristiques		Réf. c <sup>iale</sup>		
	profondeur	hauteur			
<b>Panneau de séparation latérale arrière</b>	400 mm	150 mm	<a href="#">UC1540BL</a>		
		200 mm	<a href="#">UC2040BL</a>		
		300 mm	<a href="#">UC3040BL</a>		
		400 mm	<a href="#">UC4040BL</a>		
		600 mm	<a href="#">UC6040BL</a>		
		600 mm	150 mm	<a href="#">UC1560BL</a>	
	600 mm	200 mm	<a href="#">UC2060BL</a>		
		300 mm	<a href="#">UC3060BL</a>		
		400 mm	<a href="#">UC4060BL</a>		
		600 mm	<a href="#">UC6060BL</a>		
		800 mm	150 mm	<a href="#">UC1580BL</a>	
		200 mm	<a href="#">UC2080BL</a>		
<b>Panneau de séparation latérale avant</b>	400 mm à 800 mm	150 mm	<a href="#">UC150FL</a>		
		200 mm	<a href="#">UC200FL</a>		
		300 mm	<a href="#">UC300FL</a>		
		400 mm	<a href="#">UC400FL</a>		
		600 mm	<a href="#">UC600FL</a>		
		400 mm	100 mm	<a href="#">UC1040FUL</a>	
	<b>Panneau de séparation latérale complète</b>	400 mm	150 mm	<a href="#">UC1540FUL</a>	
			200 mm	<a href="#">UC2040FUL</a>	
			300 mm	<a href="#">UC3040FUL</a>	
			400 mm	<a href="#">UC4040FUL</a>	
			600 mm	<a href="#">UC6040FUL</a>	
			600 mm	100 mm	<a href="#">UC1060FUL</a>
<b>Panneau de séparation verticale</b>		350 mm	200 mm	<a href="#">UC3520V</a>	
			600 mm	150 mm	<a href="#">UC6015V</a>
			200 mm	<a href="#">UC6020V</a>	
			300 mm	<a href="#">UC6030V</a>	
			400 mm	<a href="#">UC6040V</a>	
			600 mm	<a href="#">UC6060V</a>	
	800 mm	150 mm	<a href="#">UC8015V</a>		
		200 mm	<a href="#">UC8020V</a>		
		300 mm	<a href="#">UC8030V</a>		
		400 mm	<a href="#">UC8040V</a>		
		600 mm	<a href="#">UC8060V</a>		

Panneaux de séparation de forme 4b

N



UC200CB



UC300C

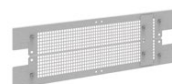

UC600VD

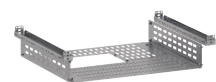

UCSX6060FT



UCSX6060FV



UCSX600FH



UCSX600PL

Panneaux de séparation pour équipements Sx

Désignation	Caractéristiques	Réf. c <sup>iale</sup>
<b>Boîte de séparation pour connexions avales</b>	Pour unité hauteur 200 mm	<a href="#">UC200CB</a>
	300 mm	<a href="#">UC300CB</a>
<b>Panneau de séparation arrière en L</b>	Pour unité hauteur 200 mm	<a href="#">UC200C</a>
	300 mm	<a href="#">UC300C</a>
séparation de boîtiers moulés		
<b>Panneau de séparation verticale frontale</b>	Pour unité largeur 350 mm	<a href="#">UC350VD</a>
	600 mm	<a href="#">UC600VD</a>
	800 mm	<a href="#">UC800VD</a>
séparation de boîtiers moulés en connexions arrières - par 2 unités		
<b>Kit de séparation horizontale largeur 600 mm</b>	Pour cellule profondeur 600 mm	<a href="#">UCSX6060FT</a>
	800 mm	<a href="#">UCSX6080FT</a>
jeu de barre de distribution		
<b>Kit de séparation verticale arrière</b>	Pour cellule profondeur 600 mm	<a href="#">UCSX6060FV</a>
	800 mm	<a href="#">UCSX6080FV</a>
en cas de jeu de barre en cellule ou gaine adjacente		
<b>Panneau de séparation horizontale</b>	Passage de forme 2 à 3 cellule	<a href="#">UCSX600FH</a>
entre unités fonctionnelles Sx		
<b>Panneau de séparation horizontale</b>	Permet de conserver une forme 2b dans la zone d'extension libre de la zone d'extension Sx	<a href="#">UCSX600PL</a>







## Indice de Service la réponse quadro evo

Des exigences élevées en matière de sécurité, de maintenance et d'évolutivité du tableau imposent des solutions de haut niveau. Les systèmes de kits quadro evo SX autorisent jusqu'à un IS233 pour une évolution flexible des tableaux existants en sécurité sous tension.

Indice de service demandé	Indice de débrouçabilité*	Forme de séparation	Equipement interne		IS réalisé
			Départs	Réserve	
111	FFF	1	kit quadro evo + disjoncteurs fixes	espace libre dans l'armoire	211
112	FFF	2b		kit quadro evo + socles pour disj. déconnectables	212
113	DFF	2b		système quadro evo SX pour disjoncteurs fixes	213
121	DFF	3b	kit quadro evo + disjoncteurs déconnectables	espace libre dans l'armoire	231
122	DFF	3b		kit quadro evo + socles pour disj. déconnectables	232
123	DFF	3b		système quadro evo SX pour disjoncteurs fixes	223
131	DDD	3b	kit quadro evo SX 233 + disjoncteurs fixes	espace libre dans l'armoire	231
132	DDD	3b	kit quadro evo + disj. déconnectables	kit quadro evo + socles pour disj. déconnectables	232
			kit quadro evo SX 233 + disjoncteurs fixes	système quadro evo SX pour disjoncteurs fixes	233
133	DDD	3b	kit quadro evo + disj. déconnectables		
			kit quadro evo SX 233 + disjoncteurs fixes		
211	FFF	1	kit quadro evo + disjoncteurs fixes	espace libre dans l'armoire	211
212	DFF	2b		kit quadro evo + socles pour disj. déconnectables	212
213	DFF	2b		système quadro evo SX pour disjoncteurs fixes	213
221	DFF	3b	kit quadro evo + disj. déconnectables	espace libre dans l'armoire	231
222	DFF	3b	kit quadro evo + disjoncteurs déconnectables	kit quadro evo + socles pour disj. déconnectables	232
223	DFF	3b		système quadro evo SX pour disjoncteurs fixes	223
231	DDD	3b		espace libre dans l'armoire	231
232	DDD	3b		kit quadro evo + socles pour disj. déconnectables	232
			kit quadro evo SX 233 + disjoncteurs fixes	système quadro evo SX pour disjoncteurs fixes	232
233	DDD	3b	kit quadro evo + disj. déconnectables		233
			kit quadro evo SX 233 + disjoncteurs fixes		

F: Fixe – D: Déconnectable

\* 1<sup>ère</sup> lettre - Amont/circuit d'arrivée principal – 2<sup>ème</sup> lettre - Aval/circuit de départ principal – 3<sup>ème</sup> lettre - Auxiliaire/circuit auxiliaire

	<b>ACB 630 à 4000 A</b> 	<b>h1600</b> 	<b>h1000</b> 	<b>P630</b> 	<b>x630</b> 	<b>P250</b> 	
Voir pages	<b>A.160</b>	<b>A.160</b>	<b>A.160</b>	<b>A.161</b>	<b>A.161</b>	<b>A.161</b>	
hauteur							
<b>Largeur d'équipement 350</b>	150 mm	-	-	-	-	-	-
	200 mm	-	-	-	-	-	-
	300 mm	-	-	-	-	-	<b>UC233PN</b> (1x) (V) (F) (dir) <b>UC233PWN</b> (1x) (H) (DCO) (dir)
	400 mm	-	-	-	<b>UC434PN</b> (1x) (V) (F) (dir)	<b>UC434XN</b> (1x) (V) (F) (dir)	<b>UC234PRN</b> (1x) (V) (F) (dir) (diff)
	600 mm	-	-	-	<b>UC436PRN</b> (1x) (V) (F) (dir) (diff) <b>UC436PWN</b> (1x) (V) (F) (dir) (diff)	<b>UC436XRN</b> (1x) (V) (F) (dir) (diff)	-
<b>Largeur d'équipement 600</b>	150 mm	-	-	-	-	-	-
	200 mm	-	-	-	-	-	<b>UC262PRN</b> (1x) (H) (F) (dir) (diff) <b>UC262PPN</b> (1x) (H) (DCO) (dir)
	300 mm	-	-	-	<b>UC463PRN</b> (1x) (H) (F) (dir) (diff) <b>UC463PPN</b> (1x) (H) (DCO) (dir)	<b>UC463XRN</b> (1x) (H) (F) (dir) (diff)	<b>UC263PN</b> (2x) (V) (F) (dir) <b>UC263PDN</b> (3x) (V) (F) (dir) <b>UC263PIN</b> (2x) (V) (F) (dir) (verr) <b>UC263PMN</b> (2x) (V) (F) (mot) <b>UC263PPN</b> (2x) (V) (DCO) (dir) <b>UC263PWN</b> (2x) (V) (DBO) (dir)
	400 mm	-	-	<b>UC564H</b> (1x) (H) (F) (dir)	<b>UC464PN</b> (2x) (V) (F) (dir) <b>UC464PMN</b> (2x) (V) (F) (mot)	<b>UC464XN</b> (2x) (V) (F) (dir)	<b>UC264PRN</b> (2x) (H) (F) (dir) (diff)
	600 mm	<b>UC766HWT</b> [1600 A] (1x) (V) (F) (DBO) (mot) (dir)	<b>UC666H</b> (1x) (V) (F) (dir) <b>UC666HM</b> (1x) (V) (F) (mot)	<b>UC566H</b> (1x) (V) (F) (dir) <b>UC566HM</b> (1x) (V) (F) (mot)	<b>UC466PRN</b> (2x) (V) (F) (dir) (diff) <b>UC466PPN</b> (2x) (V) (DCO) (dir) <b>UC466PWN</b> (2x) (V) (DBO) (dir)	-	-
<b>Largeur d'équipement 800</b>	150 mm	-	-	-	-	-	-
	200 mm	-	-	-	-	-	<b>UC282PRN</b> (1x) (H) (F) (dir) (diff)
	300 mm	-	-	-	<b>UC483PRN</b> (1x) (H) (F) (dir) (diff) <b>UC483PPN</b> (1x) (H) (DCO) (dir)	<b>UC483XRN</b> (1x) (H) (F) (dir) (diff)	<b>UC283PN</b> (3x) (V) (F) (dir) <b>UC283PIN</b> (2x) (V) (F) (dir) (verr) <b>UC283PMN</b> (3x) (V) (F) (mot) <b>UC283PPN</b> (3x) (V) (DCO) (dir) <b>UC283PWN</b> (3x) (V) (DBO) (dir)
	400 mm	-	-	<b>UC584H</b> (1x) (H) (F) (dir)	<b>UC484PDN</b> (3x) (V) (F) (dir)	<b>UC484XDN</b> (3x) (V) (F) (dir)	-
	600 mm	<b>UC786HWT</b> [2000 A] <b>UC886HWT</b> [4000 A] (1x) (V) (F) (DBO) (mot) (dir)	<b>UC686HM</b> (1x) (V) (F) (mot) <b>UC686H</b> (1x) (V) (F) (dir) <b>UC686HD</b> (2x) (V) (F) (dir)	<b>UC586H</b> (1x) (V) (F) (dir) <b>UC586HM</b> (1x) (V) (F) (mot)	<b>UC486PPN</b> (3x) (V) (DCO) (dir) <b>UC486PWN</b> (3x) (V) (DBO) (dir)	-	-







Légende :

(1x) / (2x) / ... = nombre maxi d'appareils sur le kit  
(H) = montage appareil horizontal  
(V) = montage appareil vertical

(F) = montage appareil version fixe  
(DCO) = montage appareil sur base déconnectable  
(DBO) = montage appareil sur base débrosable

(mot) = appareil avec motorisation  
(dir) = appareil à commande directe ou rotative  
[.....] = In maximum A

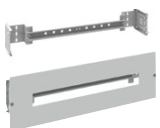

P160	x160	Interrupteurs à coupure visible HAE et HA	Interrupteurs à coupure apparente HA	Inverseur de source manuel 20 à 1600 A	Inverseur de source motorisé	Disjoncteur abonné tarif bleu	Appareils mod. et bornes (avec plastrons)
							
A.163	A.163	A.164	A.164	A.164	A.164	A.165	A.153
-	-	-	-	UC1530MD [HIM et HIxxxR inverseurs modulaire 20 à 80 A]	-	-	UC1530MD [10 I découpe pour appareils]
-	-	-	-	-	-	-	UC2035AMD [10 I pour bornes]
UC133PN (1x) (V) (F) (dir)	UC133X (1x) (V) (F) (dir) (diff)	-	UC233HA [160 A à 250 A]	-	-	-	-
-	-	-	-	-	-	-	-
-	-	-	-	-	-	-	-
-	-	-	-	UC1560MD [HIM et HIxxxR inverseurs modulaire 20 à 80 A]	-	-	UC1560MD [24 I découpe pour appareils]
UC162PN (x1) (H) (F) (dir) UC162PPN (1x) (H) (DCO) (dir)	UC162X (1x) (H) (F) (dir)	UC2060MD [100 A à 200 A] (dir)	-	-	-	-	UC2060MD [24 I découpe pour appareils] UC2060AMD [24 I pour bornes]
UC163PN (x3) (V) (F) (dir) UC163PIN (x2) (V) (F) (dir) (verr) UC163PPN (x2) (V) (DCO) (dir)	UC163X (2x) (V) (F) (dir) (diff)	UC2060AMD + UC234 [250 A] (dir) (*)	UC263HA [160 A à 250 A]	UC163HI [HIxxx 160 à 400 A] UC463HI [HI 630A]	UC163HIC [HICxxxA 63 à 160 A] UC463HIC [HIBxxxM / HICxxxG / HICxxxE de 250 à 630 A]	UC037 (disj + compt. mono) UC038 (disj seul mono ou tétra)	-
-	-	UC2060AMD + UC235 [250 A] (dir) (*)	-	-	-	UC039 (disj + compt. tétra)	-
-	-	-	UC466HA [400 A à 630 A] UC666HA [1600 A]	-	-	-	-
-	-	-	-	UC1580MD [HIM et HIxxxR inverseurs modulaires 20 à 80 A]	-	-	UC1580MD [36 I découpe pour appareils]
UC182PN (x1) (H) (F) (dir)	-	UC2080MD [100 A à 200 A]	-	-	-	-	UC2080MD [36 I découpe pour appareils] UC2080AMD [36 I pour bornes]
UC183PN (x4) (V) (F) (dir) UC183PIN (x2) (V) (F) (dir) (verr) UC183PPN (x3) (V) (DCO) (dir)	UC183X (3x) (V) (F) (dir) (diff)	UC2080AMD + UC244 [250 A] (dir) (*)	UC283HA [160 A à 250 A]	UC183HI [HIxxx 160 à 400 A] UC483HI [HI 630 A]	UC183HIC [HICxxxA 63 à 160 A] UC483HIC [HIBxxxM / HICxxxG/ HICxxxE de 250 à 630 A]	-	-
-	-	UC2080AMD + UC245 [250 A] (dir) (*)	-	-	-	-	-
-	-	-	UC486HA [400 A à 630 A] UC686HA [1600 A]	UC686HI [HI 800 à 1600 A]	UC686HIC [HI 800 à 1600 A]	-	-

(diff) = montage possible d'un appareil équipé d'un bloc différentiel  
(verr) = appareils avec interverrouillage mécanique

(\*) = dispositions particulières voir en page de détail du kit

**Kits d'équipement**

pour montage appareil ouvert  
interrupteur et disjoncteur  
jusqu'à 4000 A.

**Pour appareils**

- 3P/4P
- fixe / Débrochable
- orientation verticale.

**N**

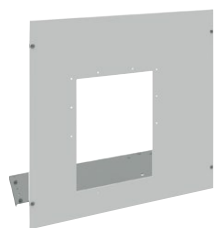

UC766HWT

**Kits d'équipement  
pour montage boîtier  
moulé h3 h1600**

**Pour appareils**

- 3P/4P
- fixe
- orientation verticale
- In maxi : 1600 A

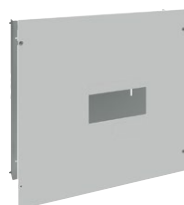

UC666H

**Kits d'équipement  
pour montage boîtier  
moulé h3 h1000**

**Pour appareils**

- 3P/4P
- fixe
- In maxi : 1000 A

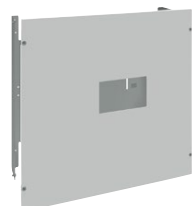

UC666HM

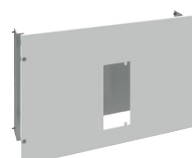

UC564H



UC566H

**Composition des kits**

- platine de montage
- plastron de finition
- accessoires de fixation

**Appareils de tête**

- **ACB**, voir page C.12
- **h1600**, voir page C.22
- **h1000**, voir page C.22

Désignation	Hauteur	Réf. c <sup>iale</sup> larg.	Réf. c <sup>iale</sup> larg.
		600 mm	800 mm
<b>Kit d'équipement pour ACB montage fixe ou débrochable</b>			
Les kits se montent sur les traverses de profondeur.			
<b>Appareil taille 1</b> - jusqu'à 1600 A	600 mm	<a href="#">UC766HWT</a>	-
- jusqu'à 2000 A	600 mm	-	<a href="#">UC786HWT</a>
<b>Appareil taille 2</b> - jusqu'à 4000 A	600 mm	-	<a href="#">UC886HWT</a>
<b>Kit d'équipement pour h1600 montage fixe</b>			
Séparation de boîtiers moulés			
<b>Commande directe ou rotative</b> - 1 appareil	600 mm	<a href="#">UC666H</a>	<a href="#">UC686H</a>
- 2 appareils	600 mm	-	<a href="#">UC686HD</a>
<b>Commande motorisée</b> - 1 appareil	600 mm	<a href="#">UC666HM</a>	<a href="#">UC686HM</a>
<b>Kit d'équipement pour h1000 montage fixe</b>			
<b>Commande directe ou rotative</b> - 1 appareil montage horizontal	400 mm	<a href="#">UC564H</a>	<a href="#">UC584H</a>
- 1 appareil montage vertical	600 mm	<a href="#">UC566H</a>	<a href="#">UC586H</a>
<b>Commande motorisée</b> - 1 appareil montage vertical	600 mm	<a href="#">UC566HM</a>	<a href="#">UC586HM</a>

## Kits d'équipement pour montage boîtier moulé h3+ P630

Pour appareils  
3P / 4P  
In maxi : 630 A

kits classe I  
transformable en classe II  
avec l'accessoire d'isolation  
classe II.

**N**

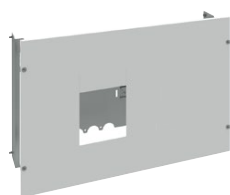

UC464PN

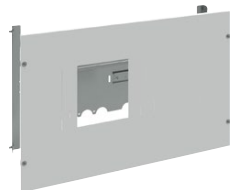

UC464PMN

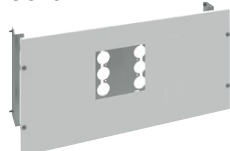

UC463PRN

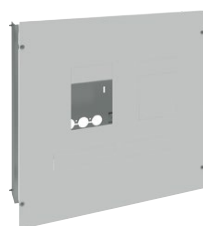

UC466PRN



UC463PPN



UC466PWN

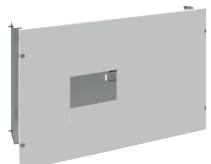

UC464XN

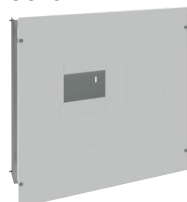

UC466XRN

## Kits d'équipement pour montage boîtier moulé h3+ x630

Pour appareils  
3P / 4P  
In maxi : 630 A

Composition des kits  
- platine de montage  
- plastron de finition  
- accessoires de fixation

Accessoire classe II  
UC000XHP,  
voir page A.165

Appareils de tête  
- P630, voir page C.32  
- x630, voir page C.32

Désignation	Hauteur	Réf. c <sup>iale</sup> larg. 400 mm	Réf. c <sup>iale</sup> larg. 600 mm	Réf. c <sup>iale</sup> larg. 800 mm
<b>Kit pour P630 sans bloc diff. montage fixe</b>				
<b>Commande directe ou rotative</b>				
- 1 appareil vertical	400 mm	UC434PN	-	-
- 1 à 2 appareils vertical	400 mm	-	UC464PN	-
- 1 à 3 appareils vertical	400 mm	-	-	UC484PDN
<b>Commande motorisée</b>				
- 1 à 2 appareils vertical	400 mm	-	UC464PMN	-
<b>Kit pour P630 avec ou sans bloc diff. montage fixe</b>				
<b>Commande directe ou rotative</b>				
- 1 appareil horizontal	300 mm	-	UC463PRN	UC483PRN
- 1 appareil vertical	600 mm	UC436PRN	-	-
- 1 à 2 appareils vertical	600 mm	-	UC466PRN	-
<b>Kit pour P630 sans bloc diff. montage déconnectable</b>				
- 1 appareil horizontal	300 mm	-	UC463PPN	UC483PPN
- 1 à 2 appareils vertical	600 mm	-	UC466PPN	-
- 1 à 3 appareils vertical	600 mm	-	-	UC486PPN
<b>Kit pour P630 sans bloc diff. montage débrochable</b>				
- 1 appareil vertical	600 mm	UC436PWN	-	-
- 1 à 2 appareils vertical	600 mm	-	UC466PWN	-
- 1 à 3 appareils vertical	600 mm	-	-	UC486PWN
<b>Kit pour x630 sans bloc diff. montage fixe</b>				
<b>Commande directe ou rotative</b>				
- 1 appareil vertical	400 mm	UC434XN	-	-
- 1 à 2 appareils vertical	400 mm	-	UC464XN	-
- 1 à 3 appareils vertical	400 mm	-	-	UC484XDN
<b>Kit pour x630 avec ou sans bloc diff. montage fixe</b>				
<b>Commande directe ou rotative</b>				
- 1 appareil horizontal	300 mm	-	UC463XRN	UC483XRN
- 1 appareil vertical	600 mm	UC436XRN	-	-
- 1 à 2 appareils vertical	600 mm	-	UC466XRN	-

**Kits d'équipement pour montage boîtier moulé h3+ P250**



**Pour appareils**  
- 3P/4P  
- In maxi : 250 A

**kits classe I**  
transformable en classe II  
avec l'accessoire d'isolation  
classe II.

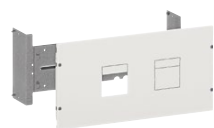

UC263PN

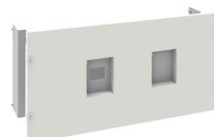

UC263PIN

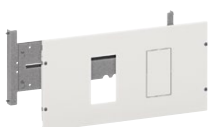

UC263PMN



UC262PRN

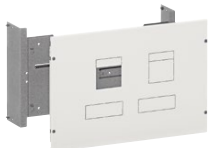

UC264PRN



UC262PPN



UC283PPN



UC263PWN

**Accessoire classe II**  
**UC000XHP,**  
voir page A.165

**Appareils de tête**  
- P250, voir page C.48

Désignation	Hauteur	Réf. c <sup>iale</sup> larg. 400 mm	Réf. c <sup>iale</sup> larg. 600 mm	Réf. c <sup>iale</sup> larg. 800 mm
<b>Kit pour P250 sans bloc diff. montage fixe</b>				
<b>Commande directe ou rotative</b>				
- 1 appareil vertical	300 mm	UC233PN	-	-
- 1 à 2 appareils vertical	300 mm	-	UC263PN	-
- 1 à 3 appareils vertical	300 mm	-	UC263PDN	UC283PN
<b>Interverrouillage mécanique</b>				
- 2 appareils vertical	300 mm	-	UC263PIN	UC283PIN
<b>Commande motorisée</b>				
- 1 à 2 appareils vertical	300 mm	-	UC263PMN	-
- 1 à 3 appareils vertical	300 mm	-	-	UC283PMN
<b>Kit pour P250 avec ou sans bloc diff. montage fixe</b>				
<b>Commande directe ou rotative</b>				
- 1 appareil horizontal	200 mm	-	UC262PRN	UC282PRN
- 1 appareil vertical	400 mm	UC234PRN	-	-
- 1 à 2 appareils vertical	400 mm	-	UC264PRN	-
<b>Kit pour P250 sans bloc diff. montage déconnectable</b>				
- 1 appareil horizontal	200 mm	-	UC262PPN	-
- 1 à 2 appareils vertical	300 mm	-	UC263PPN	-
- 1 à 3 appareils vertical	300 mm	-	-	UC283PPN
<b>Kit pour P250 sans bloc diff. montage débrochable</b>				
- 1 appareil horizontal	300 mm	UC233PWN	-	-
- 1 à 2 appareils vertical	300 mm	-	UC263PWN	-
- 1 à 3 appareils vertical	300 mm	-	-	UC283PWN

**Kits d'équipement pour montage boîtier moulé h3+ P160**

Pour appareils 3P / 4P  
In maxi : 160 A



UC162PN

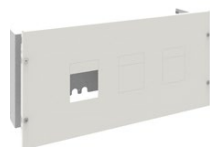

UC163PN



UC163PIN



UC183PPN

**Kits d'équipement pour montage boîtier moulé h3+ x160**

Pour appareils 3P / 4P  
In maxi : 160 A



UC163X



UC162X

**Composition des kits**  
- platine de montage  
- plastron de finition  
- accessoires de fixation

**Appareils de tête**  
- P630, voir page C.32  
- x630, voir page C.32

Désignation	Hauteur	Réf. c <sup>iale</sup> larg. 400 mm	Réf. c <sup>iale</sup> larg. 600 mm	Réf. c <sup>iale</sup> larg. 800 mm
<b>Kit pour P160 sans bloc diff. montage fixe</b>				
<b>Commande directe ou rotative</b>				
- 1 appareil horizontal	200 mm	-	<a href="#">UC162PN</a>	<a href="#">UC182PN</a>
- 1 à 2 appareils vertical	300 mm	<a href="#">UC133PN</a>	-	-
- 1 à 3 appareils vertical	300 mm	-	<a href="#">UC163PN</a>	<a href="#">UC183PN</a>
<b>Interverrouillage mécanique</b>				
- 2 appareils vertical	300 mm	-	<a href="#">UC163PIN</a>	<a href="#">UC183PIN</a>
<b>Kit pour P160 sans bloc diff. montage déconnectable</b>				
- 1 appareil horizontal	200 mm	-	<a href="#">UC162PPN</a>	-
- 1 à 2 appareils vertical	300 mm	-	<a href="#">UC163PPN</a>	-
- 1 à 3 appareils vertical	300 mm	-	-	<a href="#">UC183PPN</a>
<b>Kit pour x160 avec ou sans bloc diff montage fixe</b>				
<b>Commande directe ou rotative</b>				
- 1 appareil vertical	300 mm	<a href="#">UC133X</a>	-	-
- 1 à 2 appareils vertical	300 mm	-	<a href="#">UC163X</a>	-
- 1 à 3 appareils vertical	300 mm	-	-	<a href="#">UC183X</a>
<b>Kit pour x160 sans bloc diff. montage fixe</b>				
<b>Commande directe ou rotative</b>				
- 1 appareil horizontal	200 mm	-	<a href="#">UC162X</a>	-

**Kits d'équipement pour interrupteurs à coupure visible de 100 à 400 A**

\* à prévoir : réglage en profondeur du kit rail DIN et perçage du plastron plein pour passage axe et poignée de commande.

**N**



UC2060MD



UC235

**Kits d'équipement pour interrupteurs à coupure apparente de 160 à 1600 A**

La plaque de montage des versions 160 et 250 A en 600 mm de large comporte un rail DIN symétrique pour recevoir un jeu de blocs de répartition.

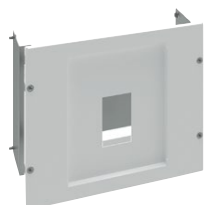

UC233HA



UC666HA

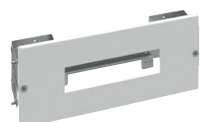

UC1530MD



UC463HI

**Kits d'équipement pour inverseurs de source motorisés de 63 à 1600 A**

**Composition des kits**  
- platine de montage  
- plastron de finition  
- accessoires de fixation

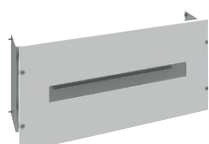

UC163HI



UC463HIC

**Inverseurs de source, voir pages C.103 à C.113**

Désignation	Hauteur	Réf. c <sup>iale</sup> larg. 400 mm	Réf. c <sup>iale</sup> larg. 600 mm	Réf. c <sup>iale</sup> larg. 800 mm
<b>Kits d'équipement pour interrupteurs sectionneurs à coupure visible de 100 à 400 A classe I</b>				
- pour inter. 100 à 200 A à commande directe	200 mm	-	<a href="#">UC2060MD</a>	<a href="#">UC2080MD</a>
- pour inter. 250 A à commande directe	300 mm	-	<a href="#">UC2060AMD + UC234*</a>	<a href="#">UC2080AMD + UC244*</a>
- pour inter. 400 A à commande directe	400 mm	-	<a href="#">UC2060AMD + UC235*</a>	<a href="#">UC2080AMD + UC245*</a>
<b>Kits d'équipement pour interrupteurs sectionneurs à coupure pleinement apparente HA de 160 à 1600 A classe I</b>				
- pour inter. 160 à 250 A à commande directe	300 mm	<a href="#">UC233HA</a>	<a href="#">UC263HA</a>	<a href="#">UC283HA</a>
- pour inter. 400 A à 630 A à commande directe	600 mm	-	<a href="#">UC466HA</a>	<a href="#">UC486HA</a>
- pour inter. 1600 A à commande directe	600 mm	-	<a href="#">UC666HA</a>	<a href="#">UC686HA</a>
<b>Kits d'équipement pour inverseur de source manuel</b>				
Pour appareil				
- HIMxxx / HlxxxR (inverseur modulaire 20 à 80 A)	150 mm	<a href="#">UC1530MD</a>	<a href="#">UC1560MD</a>	<a href="#">UC1580MD</a>
- Hlxxx (inverseurs de 160 à 400 A)	300 mm	-	<a href="#">UC163HI</a>	<a href="#">UC183HI</a>
- HI (inverseur 630 A)	300 mm	-	<a href="#">UC463HI</a>	<a href="#">UC483HI</a>
- HI (inverseur 800 à 1600 A)	600 mm	-	-	<a href="#">UC686HI</a>
<b>Kits d'équipement pour inverseur de source motorisé</b>				
Pour appareil				
- HICxxxA (inverseur modulaire 63 à 160 A)	300 mm	-	<a href="#">UC163HIC</a>	<a href="#">UC183HIC</a>
- HIBxxxM / HICxxxG HICxxxE (inverseurs de 250 à 630 A)	300 mm	-	<a href="#">UC463HIC</a>	<a href="#">UC483HIC</a>
- HIBxxxM / HICxxxG HICxxxE (inverseurs de 800 à 1600 A)	600 mm	-	-	<a href="#">UC686HIC</a>

**Kits d'équipement pour disjoncteurs d'abonné**

permettent de constituer une armoire générale d'abonné pour branchements à puissance limitée (tarif bleu).

Emplacement prévu pour les disjoncteurs et compteurs d'abonné.

**Composition des kits**

- 1 bloc de commande ou panneau de contrôle
- 1 plastron en tôle
- accessoires de fixation

**Accessoire classe II**

Le passage de la platine support de boîtier moulé en classe II est nécessaire pour réaliser la tête d'installation des branchements à puissance surveillée.

**N**



UC037/UC038

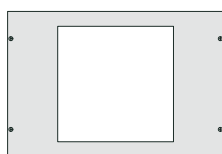

UC039



UC000XPH

Désignation	Hauteur	Réf. c <sup>iale</sup> larg. 600 mm
<b>Kits d'équipement pour disjoncteur d'abonné</b>		
<b>Kit pour compteur électronique mono</b> panneau de contrôle épaisseur 55 mm 2 x 10 I supplémentaires	300 mm	<b>UC037</b>
<b>Kit pour disjoncteur mono et tétra seul</b> bloc de commande épaisseur 55 mm 2 x 10 I supplémentaires	300 mm	<b>UC038</b>
<b>Kit pour compteur électronique tétra avec disjoncteur de branchement</b> panneau de contrôle épaisseur 60 mm	400 mm	<b>UC039</b>
<b>Accessoire d'isolation classe II pour kit d'équipement</b>		<b>UC000XHP</b>
comprend : 4 isolateurs permet de transformer les platines disjoncteurs pour boîtiers moulés h3 et h3+ classe I vers classe II A utiliser pour les appareils de branchement dans les applications en tarif à puissance surveillée		



Équipement

Équipement de base de la cellule

Kit jeu de barre de distribution Sx

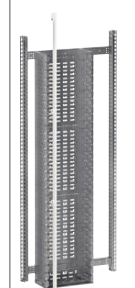

Equipements  
- kits,  
- supports,  
- panneau de séparation,  
voir page A.168

( ) dimension interne

Ossature simple



Hauteur	Largeur	Prof.	Références
1900 (1800)/ 2100 (2000)	700 (600)	600 (500) 800 (700)	<b>UCSX1860ST</b> <b>UCSX2060ST</b>

Ossature divisée

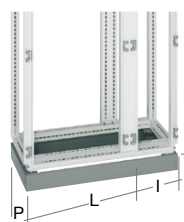

Hauteur	Largeur	Prof.	Références
1900 (1800)/ 2100 (2000)	1000 = 700 + 300 (600 + gaine 300)	600 (500) 800 (700)	<b>UCSX1860ST</b> <b>UCSX2060ST</b>

Équipement des unités fonctionnelles

Partie fixe d'unité fonctionnelle IS223 & IS233



Partie mobile d'unité fonctionnelle IS223



Sortie de câbles pour cloisonnement vertical d'unité fonctionnelle IS223



Partie mobile d'unité fonctionnelle IS233







Pour disjoncteur boîtier moulé fixe

	Hauteur	Bloc diff.	Polarité	Références	
h3+ P160	150 mm	sans	3P	<b>UCSX1560BK</b>	
			4P		
		avec	3P		<b>UCSX161A3</b> <b>UCSX161A4</b>
			4P		
h3+ P250	200 mm	sans	3P	<b>UCSX2060BK</b>	
			4P		
		avec	3P		<b>UCSX262A3</b> <b>UCSX262A4</b>
			4P		
h3+ P630	300 mm	sans	3P	<b>UCSX3060BK</b>	
			4P		
		avec	3P		<b>UCSX463A3</b> <b>UCSX463A4</b>
			4P		

Références

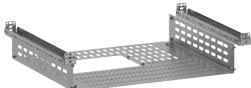
Références	Références	Références	Références
<b>UCSX1560BK</b>	<b>UCSX161A3</b> <b>UCSX161A4</b>	<b>UCSX150FL</b>	<b>UCSX161B3</b> <b>UCSX161B4</b>
	-		-
<b>UCSX2060BK</b>	<b>UCSX262A3</b> <b>UCSX262A4</b>	<b>UCSX200FL</b>	<b>UCSX262B3</b> <b>UCSX262B4</b>
	-		- <b>UCSX262B4R</b>
<b>UCSX3060BK</b>	<b>UCSX463A3</b> <b>UCSX463A4</b>	<b>UCSX300FL</b>	<b>UCSX463B3</b> <b>UCSX463B4</b>
	-		- <b>UCSX463B4R</b>
<b>page A.169</b>	<b>page A.169</b>	<b>page A.169</b>	<b>page A.169</b>



Support de jeu de barres de distribution 	Panneau de séparation du jeu de barres principal 	Panneau de séparation vertical du jeu de barres d'une cellule adjacente 	Panneau de séparation horizontale de forme 3 entre unités fonction. Sx 	Panneau de séparation horizontale 2b de la zone d'extension Sx 
---	---	--	--	---

<b>UCSX600BB</b>	<b>UCSX6060FT</b> <b>UCSX6080FT</b>	<b>UCSX6060FV</b> <b>UCSX6080FV</b>	<b>UCSX600FH</b>	<b>UCSX600PL</b>
------------------	--	--	------------------	------------------

<b>UCSX600BB</b>	<b>UCSX6060FT</b> <b>UCSX6080FT</b>	<b>UCSX6060FV</b> <b>UCSX6080FV</b>	<b>UCSX600FH</b>	<b>UCSX600PL</b>
------------------	--	--	------------------	------------------

Boîte de connexion avale pour unité fonctionnelle IS233 	Plastron pour unité fonctionnelle commande directe 	Plastron pour unité fonctionnelle commande rotative 	Plastron pour unité fonctionnelle commande motorisée 	Support appareils modulaires pour unité fonctionnelle 
--	---	--	--	--

<b>UCSX150B3P</b> <b>UCSX150B4P</b> <b>UCSX150B3P</b> <b>UCSX150B4P</b>	<b>UCSX161D</b> -	<b>UCSX161R</b>	-	<b>UCSXMT</b>
<b>UCSX200B3P</b> <b>UCSX200B4P</b> <b>UCSX200B3P</b> <b>UCSX200B4P</b>	<b>UCSX262DR</b>	<b>UCSX262RR</b>	<b>UCSX262MR</b>	<b>UCSXMT</b>
<b>UCSX300B3P</b> <b>UCSX300B4P</b> <b>UCSX300B3P</b> <b>UCSX300B4P</b>	<b>UCSX463DR</b>	<b>UCSX463RR</b>	<b>UCSX463MR</b>	<b>UCSXMT</b>
page A.169	page A.170	page A.170	page A.170	page A.169

**Kit jeu de barres de distribution Sx**

Pour cellule 700 mm ou 1000 mm (700 + 300)  
In maxi jdb : 2000 A  
Icw 1s maxi : 85 kA

Le système d'équipements Sx permet de répondre aux indices de service IS223 et IS233 décrits dans le guide UTE C 63-429 notamment concernant l'aptitude à faire évoluer le tableau sous tension pour privilégier la continuité de service.

**kits support de jeu de barres de distribution Sx**

permettent d'accueillir les barres du jeu de barre de distribution vertical Sx. Le nombre de kits et l'entraxe entre supports sont à choisir en fonction des contraintes électriques du projet. Se référer au manuel d'instruction et au manuel technique du système.

**N**

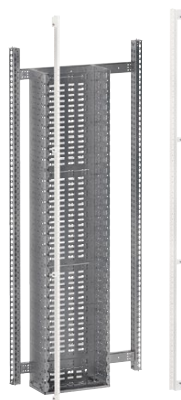

UCSX1860ST



UCSX600BB



UCSX6060FT



UCSX600FH



UCSX600PL



UCSX6060FV

Designation	Caractéristiques	Réf. c <sup>iale</sup> larg. 600 mm
<b>Kit jeu de barres de distribution Sx</b>	à installer dans cellule quadro evo	Hauteur
		1800 mm
<b>Kit jeu de barres de distribution Sx</b>	Composition : - 1 paire de montants fonctionnels avant - 1 paire de montants arrières - 1 paire de traverses de profondeur - 8 équerres pour montants et traverses - 1 paire de panneaux internes de côtés h. 1500 mm ou h. 1700 mm selon hauteur - 5 ou 6 écrans de protection frontale isolants h. 300 mm selon hauteur - 3 écrans de protection arrières h. 450 mm - 1 écran de protection arrière h. 200 mm selon hauteur - 1 talon plastique pour le support des barres Cu - 1 écran de protection h. 300 mm du jdb principal placé en haut ou en bas de la cellule	2100 mm
<b>Kit support de jeu de barres de distribution Sx</b>		<b>UCSX600BB</b>
<b>Kit de séparation horizontale pour jeu de barre</b>		Profondeur
		600 mm
<b>Kit de séparation horizontale pour jeu de barre</b>	Composition : - 1 écran + visserie, qui permettent de réaliser le cloisonnement du jeu de barre principal situé en haut ou en bas de la cellule	800 mm
<b>Panneau de séparation horizontale entre unités fonctionnelles Sx</b>	permet le passage d'une forme 2b à une forme 3b dans la zone équipée	<b>UCSX600FH</b>
<b>Panneau de séparation horizontale 2b de la zone d'extension Sx</b>	permet de conserver une forme 2b dans la zone d'extension libre non équipée	<b>UCSX600PL</b>
<b>Panneau de séparation verticale du jeu de barres d'une cellule adjacente</b>	permet de réaliser le cloisonnement de la cellule équipée SX positionnée à côté d'une cellule contenant un autre jeu de barres	Profondeur
		600 mm
		800 mm
		<b>UCSX6060FV</b>
		<b>UCSX6080FV</b>

**Unités fonctionnelles Sx**

Les unités fonctionnelles Sx se composent :

- d'une partie fixe montée sur la structure du jeu de barre de distribution Sx
- d'une partie mobile à équiper d'un disjoncteur boîtier fixe de la série h3+ et de son déclencheur de sécurité dédié
- de l'éventuelle boîte de connexion avale dans le cas d'un IS233.

**IS223**

**Partie mobile**

est à connexions amont automatiques et à connexions avales par raccordement direct sur l'appareil boîtier moulé.

**Sortie de câbles**

permettent le passage sécurisé des câbles entre la gaine à câbles et les bornes de connexion avale des disjoncteurs boîtiers moulés utilisés en tant qu'unités fonctionnelles Sx IS223. Se monte sur la cloison verticale de la partie fixe après avoir retiré la zone prédécoupée.

**IS233**

**Partie mobile**

est à connexions amont et avale automatiques.

**Sortie des câbles**

s'effectue obligatoirement au moyen de la boîte de connexion avale dédiée.

**Boîte de connexion**

livrée avec les connexions cuivres adaptées au système de pinces automatiques Sx.

**Déclencheur de sécurité**

permet une déconnexion sécurisée de la partie mobile en toutes circonstances. Si la partie mobile est connectée ou déconnectée alors que la manette du disjoncteur est en position I, le déclencheur de sécurité fait automatiquement ouvrir les contacts de puissance et passer le disjoncteur en position TRIP.

**Support 6**

permet d'accueillir des auxiliaires de signalisation et/ou de comptage au format modulaire. Son utilisation nécessite de retirer la zone prédécoupée du plastron associé.



UCSX1560BK



UCSX161A3



UCSX150FL



UCSX161B3

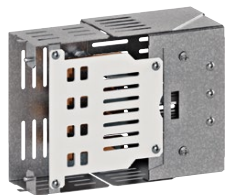

UCSX150B3P



HYS257H



UCSXMT

Désignation	Caractéristiques	Haut.	Réf. c <sup>iale</sup>
		en mm	
<b>Kit châssis fixe Sx</b>	Pour un :		
pour unité fonctionnelle IS223 et IS233 pour appareil h3+	- P160 sans bloc diff.	150	<a href="#">UCSX1560BK</a>
	- P250 avec ou sans bloc diff.	200	<a href="#">UCSX2060BK</a>
	- P630 avec ou sans bloc diff.	300	<a href="#">UCSX3060BK</a>
Désignation	Caractéristiques	haut. mm	Réf. c <sup>iale</sup>
			<b>3 pôles</b> <b>4 pôles</b>
<b>Kit châssis mobile Sx</b>	Pour un h3+ sans bloc diff.		
pour unité fonctionnelle IS223 pour appareil h3+	- P160	150	<a href="#">UCSX161A3</a> <a href="#">UCSX161A4</a>
	- P250	200	<a href="#">UCSX262A3</a> <a href="#">UCSX262A4</a>
	- P630	300	<a href="#">UCSX463A3</a> <a href="#">UCSX463A4</a>
Désignation	Caractéristiques	Haut.	Réf. c <sup>iale</sup>
		en mm	
<b>Kit sortie de câble Sx</b>	Pour un :		
pour cloisonnement vertical d'unité fonctionnelle Sx IS223	- P160	150	<a href="#">UCSX150FL</a>
	- P250	200	<a href="#">UCSX200FL</a>
	- P630	300	<a href="#">UCSX300FL</a>
Désignation	Caractéristiques	haut. mm	Réf. c <sup>iale</sup>
			<b>3 pôles</b> <b>4 pôles</b>
<b>Kit châssis mobile Sx</b>	Pour un h3+ sans bloc diff.		
pour unité fonctionnelle IS233	- P160	150	<a href="#">UCSX161B3</a> <a href="#">UCSX161B4</a>
	- P250	200	<a href="#">UCSX262B3</a> <a href="#">UCSX262B4</a>
	- P630	300	<a href="#">UCSX463B3</a> <a href="#">UCSX463B4</a>
	avec bloc diff.		
	- P250	200	- <a href="#">UCSX262B4R</a>
	- P630	300	- <a href="#">UCSX463B4R</a>
<b>Boîte de connexion avale</b>	Pour un :		
pour unité fonctionnelle IS233	- P160 sans bloc diff.	150	<a href="#">UCSX150B3P</a> <a href="#">UCSX150B4P</a>
	- P250 avec ou sans bloc diff.	200	<a href="#">UCSX200B3P</a> <a href="#">UCSX200B4P</a>
	- P630 avec ou sans bloc diff.	300	<a href="#">UCSX300B3P</a> <a href="#">UCSX300B4P</a>
Désignation	Caractéristiques	Haut.	Réf. c <sup>iale</sup>
		en mm	
<b>Déclencheur de sécurité Sx</b>	Pour un :		
pour unité fonctionnelle IS223 et IS233	- P160 sans bloc diff.	150	<a href="#">HYS257H</a>
	- P250 avec ou sans bloc diff.	200	<a href="#">HYT257H</a>
	- P630 avec ou sans bloc diff.	300	<a href="#">HYW257H</a>
<b>Support 6</b>	Support amovible se monte sur la structure de la cellule pour appareils modulaires		<a href="#">UCSXMT</a>

Plastrons pour unité  
fonctionnelle Sx

N



UCSX161D



UCSX262RR



UCSX262MR



UCSX463MR

Désignation	Caractéristiques	Haut. en mm	Réf. ciale larg. 600 mm
<b>Plastrons Sx</b>	<ul style="list-style-type: none"> <li>• <b>Pour un appareil P160</b></li> </ul>		
	- P160 sans bloc diff. à commande directe	150	<a href="#">UCSX161D</a>
	- P160 sans bloc diff. à commande rotative	150	<a href="#">UCSX161R</a>
	<ul style="list-style-type: none"> <li>• <b>Pour un appareil P250</b></li> </ul>		
	- P250 avec ou sans bloc diff. à commande directe	200	<a href="#">UCSX262DR</a>
	- P250 avec ou sans bloc diff. à commande rotative	200	<a href="#">UCSX262RR</a>
	- P250 avec ou sans bloc diff. à commande motorisée	200	<a href="#">UCSX262MR</a>
	<ul style="list-style-type: none"> <li>• <b>Pour un appareil P630</b></li> </ul>		
	- P630 avec ou sans bloc diff. à commande directe	300	<a href="#">UCSX463DR</a>
	- P630 avec ou sans bloc diff. à commande rotative	300	<a href="#">UCSX463RR</a>
	- P630 avec ou sans bloc diff. à commande motorisée	300	<a href="#">UCSX463MR</a>

# Prenez de l'avance sur la conception.

Le logiciel Hagercad.T évolue avec quadro evo pour rendre les phases de configuration, conception et chiffrage encore plus faciles, rapides et précises. Découvrez les nouveaux avantages.

## 01 Flexibilité



Entrez simplement les caractéristiques de votre projet et le nouveau configurateur d'enveloppes vous propose des implantations cohérentes et vérifiées, pour un choix final qui vous appartient.

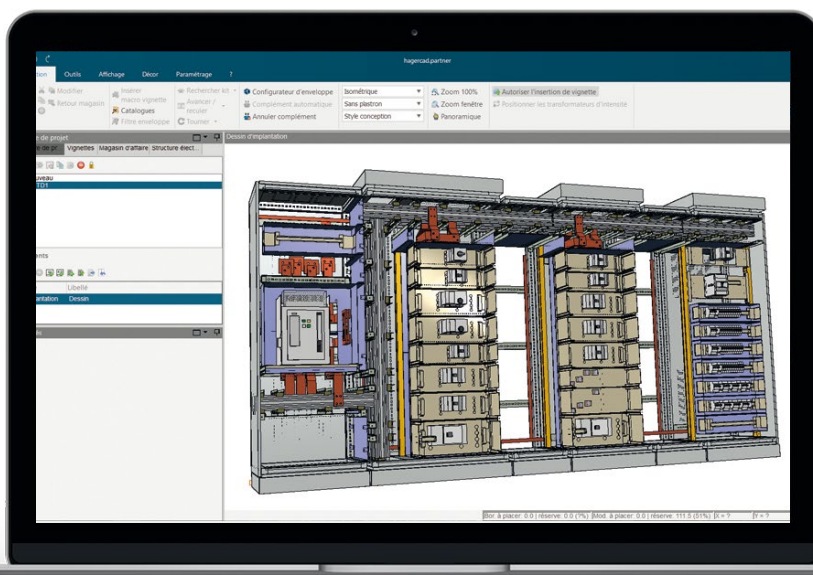

La visualisation 3D devient plus précise et plus complète.

## 02 Rapidité

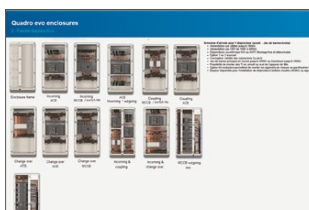

Les enveloppes pré-équipées vous font gagner du temps.

## 03 Simplicité

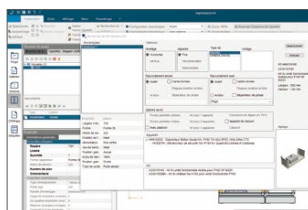

Le configurateur de kits d'équipement est accessible d'un simple clic, et évolue en fonction de vos choix. Plus pratique, il établit la liste des références du kit pour vous.

## 04 Sécurité

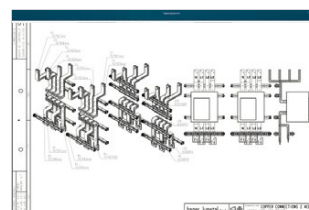

Les plans de liaison cuivre entre appareils et jeu de barres sont disponibles dans hagercad.T pour les configurations types.

Vue de profil		Vue de face		Disposition			quadro4 - quadro5 - quadro+		
<b>Jeu de barres à plat</b>	In jeu de barre	Barres cuivre		Largeur de travée ou cellule		250 (gaine) et 500	250 (gaine)	500	
	160 A	Section en mm	Référence	Support de jeu de barres	Ecran de protection	<b>Montage pour 1 support</b>			
	250 A	12 x 5	KS72B KS72C		UC827	1x UC811 fixation verticale sur montant fonctionnel	1x UC811 fixation horizontale sur montant fonctionnel	1x UC812 fixation horizontale sur montant fonctionnel	
	400 A	20 x 5	UC832			1x UC811 fixation horizontale sur montant fonctionnel	1x UC812 fixation horizontale sur montant fonctionnel		
630 A	30 x 5	UM30A1 UM30A2 UM30A5							
630 A	30 x 10	UM30A4							
<b>Jeu de barres inclinées</b>	250 A	20 x 5	UC832		UC828	fixation verticale directe sur montant fonctionnel	fixation horizontale directe sur montant fonctionnel	-	
	400 A	32 x 5	UC842						
	630 A	30 x 10	UM30A4 UM30A5						
<b>Jeu de barres étagées</b>	250 A	20 x 5	UC832		UC816	fixation verticale directe sur montant fonctionnel	fixation horizontale directe sur montant fonctionnel	-	
	400 A	32 x 5	UC842						
<b>Jeu de barres étagées latéraux</b>	250 A	20 x 5	UC832		UC834	-	fixation verticale directe sur montant fonctionnel		

**Accessoires de répartition :**

- blocs de répartition unipolaires, voir page A.189
  - répartiteurs multifiches, voir page A.189
  - répartiteurs à barrettes étagées de 80 à 160 A, voir page A.196
- Connecteurs de liaison et les barres souples isolées, voir page A.186

quadro+	In jeu de barres	Barres				Entrephase	Support de jeu de barres	Talon de maintien jeu de barres vertical
		Section en mm	Nombre barres	Matière barres	Réf. barre perforée			
<b>Jeu de barres sur chant entrephase fixe</b>	500 A	50 x 5	1	Cu	UC844	60 mm		UC822 (3P) - UC825 (4P) 
	630 A	63 x 5	1	Cu	UC922			
	800 A	80 x 5	1	Cu	UC966			
	1000 A	100 x 5	1	Cu	UC967			
	1250 A	80 x 5	2	Cu	UC966			
	1600 A	100 x 5	2	Cu	UC967			
<b>Jeu de barres sur chant entrephase variable</b>	500 A	50 x 5	1	Cu	UC844	75 ou 100 mm		UC895E
	630 A	63 x 5	1	Cu	UC922			
	800 A	80 x 5	1	Cu	UC966			
	1000 A	100 x 5	1	Cu	UC967	150 mm		UC896E
	1250 A	80 x 5	2	Cu	UC966			
	1600 A	100 x 5	2	Cu	UC967			
	2000 A	80 x 10	2	Cu	UC966E	150 mm		UC897E
	2500 A	100 x 10	2	Cu	UC967E			
	3200 A	100 x 10	3	Cu	UC967E			
4000 A	120 x 10	3	Cu	UC968E				

quadro+		quadro evo				
450	700	450	700	450	700	toutes
<b>Montage pour 1 support</b>		<b>Montage pour 1 support</b>				
1x <b>UC811</b> fixation horizontale sur traverse perforée de fond <b>FN875E</b>	1x <b>UC812</b> fixation horizontale sur traverse perforée de fond <b>FN877E</b>	1x <b>UC811</b> fixation verticale entre 2x traverses transversales <b>UC350FU + UC000FU</b>	1x <b>UC811</b> fixation verticale entre 2x traverses transversales <b>UC600FU + UC000FU</b>	1x <b>UC811</b> fixation horizontale sur traverse transversale <b>UC350FU + UC000FU</b>	1x <b>UC811</b> fixation horizontale sur traverse transversale <b>UC600FU + UC000FU</b>	1x <b>UC811</b> fixation horizontale sur traverse latérale <b>UC300FU</b> (prof.400) <b>UC500FU</b> (prof.600) <b>UC700FU</b> (prof.800)
fixation horizontale directe sur traverse perforée de fond <b>FN875E</b>	fixation horizontale directe sur traverse perforée de fond <b>FN877E</b>	fixation verticale directe entre 2x traverses transversales <b>UC350FU + UC000FU</b>	fixation verticale directe entre 2x traverses transversales <b>UC600FU + UC000FU</b>	fixation horizontale directe sur traverse transversale <b>UC350FU + UC000FU</b>	fixation horizontale directe sur traverse transversale <b>UC600FU + UC000FU</b>	fixation horizontale directe sur traverse latérale <b>UC300FU</b> (prof.400) <b>UC500FU</b> (prof.600) <b>UC700FU</b> (prof.800)
fixation horizontale directe sur traverse perforée de fond <b>FN875E</b>	fixation horizontale directe sur traverse perforée de fond <b>FN877E</b>	fixation verticale directe entre 2x traverses transversales <b>UC350FU + UC000FU</b>	fixation verticale directe entre 2x traverses transversales <b>UC600FU + UC000FU</b>	fixation horizontale directe sur traverse transversale <b>UC350FU + UC000FU</b>	fixation horizontale directe sur traverse transversale <b>UC600FU + UC000FU</b>	fixation horizontale directe sur traverse latérale <b>UC300FU</b> (prof.400) <b>UC500FU</b> (prof.600) <b>UC700FU</b> (prof.800)
fixation verticale directe sur montant fonctionnel		-	-	-	-	-

\* tests réalisés avec des barres Cu du commerce non perforées pour une température interne maximum de 35°C.

Pour des informations détaillées sur les jeux de barres réalisés dans quadro evo, se reporter au manuel technique du système quadro evo QZD778.

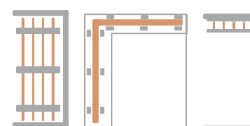

quadro evo	In jeu de barres	Barres				Entrephase	Support de jeu de barres	Support structure	Support volant	Talon de maintien jdb vertical	
		Section en mm	Nombre barres	Matière barres	Réf. barres						
Jeu de barres sur chant entrephase variable	500 A	50 x 5	1	Cu	<b>UC844*</b>	70 ou 100 mm					
	630 A	63 x 5	1	Cu	<b>UC922*</b>						
	800 A	50 x 18.5	1	Alu	<b>UC91880AL</b> (lg 1,8 m) <b>UC92080AL</b> (lg 2.0 m)						
		80 x 5	1	Cu	<b>UC966*</b>						
	1000 A	100 x 5	1	Cu	<b>UC967*</b>						
	1250 A	60 x 18.5	1	Alu	<b>UC918125AL</b> (lg 1,8 m) <b>UC920125AL</b> (lg 2.0 m)						
		80 x 10	1	Cu	<b>UC966E*</b>						
	1600 A	100 x 18.5	1	Alu	<b>UC918160AL</b> (lg 1,8 m) <b>UC920160AL</b> (lg 2.0 m)						
		120 x 10	1	Cu	<b>UC968E*</b>						
	2000 A	80 x 10	2	Cu	<b>UC966E*</b>	125 mm					
	2500 A	100 x 10	2	Cu	<b>UC967E*</b>	150 mm					<b>UC8210BB</b>
	3200 A	100 x 10	3	Cu	<b>UC967E*</b>						<b>UC8310BB</b>
	4000 A	120 x 10	3	Cu	<b>UC968E*</b>						

**Jeux de barres à plat jusqu'à 630 A**

s'installent sur les fonds des enveloppes quadro4, quadro5 et sur traverses dans quadro+ et quadro evo :  
- montage vertical arrière spécialement adapté pour montage derrière les appareils modulaires  
- montage vertical en fond  
- montage horizontal.

**Pour barres cuivre**

- 160 A, 12 x 5 mm
- 250 A, 20 x 5 mm
- 400 A, 30 x 5 mm
- 630 A, 30 x 10 mm

**Jeux de barres inclinées jusqu'à 630 A**

se montent seuls derrière le plastron,

**Montage horizontal**

possible sur fonds largeur 250 et 500 mm,

**Montage vertical**

possible sur fond largeur 250 mm.

**Pour barres cuivre**

- 250 A, 20 x 5 mm
- 400 A, 30 x 5 mm
- 630 A, 30 x 10 mm

**Jeux de barres sur chant jusqu'à 1600 A entrephase fixe**

Pour le montage des jeux de barres de distribution verticale et horizontale dans les cellules quadro+ et quadro evo. Montage jusqu'à 2 barres de cuivre par pôle.

**Pour barres cuivre**

- 500 A, 50 x 5 mm
- 630 A, 63 x 5 mm
- 800 A, 80 x 5 mm
- 1000 A, 100 x 5 mm
- 1250 A, 2 x 80 x 5 mm
- 1600 A, 2 x 100 x 5 mm

**Barres de cuivre voir page A.178**



UC820



UC826



UC824



UC821



UC825

Désignation	Caractéristiques	Réf. c <sup>iale</sup>
<b>Support tétrapolaire</b>	1 support livré avec 3 vis M6 et 2 piliers pour écran de protection	<b>UC820</b>
<b>Traverse montage vertical arrière</b>	pour fond largeur 500 mm  livrée avec 2 écrous-cage et 2 vis M6	<b>UC812</b>
<b>Traverse montage en fond</b>	montage vertical pour fond largeur 250 mm  livrée avec 2 écrous-cage et 2 vis M6	<b>UC811</b>
<b>Écran de protection</b>	- largeur : 294 mm - hauteur : 990 mm  à couper à la bonne dimension	<b>UC827</b>
<b>Jeux de barres inclinées</b>	Support tétrapolaire 2 supports livrés avec : - 4 pièces de fixation - 8 écrous-cage - 16 vis M6 et 8 vis M8 - 4 piliers pour écran	<b>UC826</b>
<b>Écran de protection</b>	Ecran de protection à couper à la bonne longueur - largeur : 212 mm - hauteur : 990 mm	<b>UC828</b>
<b>Jeux de barres sur chant jusqu'à 1600 A entrephase fixe</b>	Support tripolaire	<b>UC823</b>
	Support tétrapolaire	<b>UC824</b>
	1 support livré avec vis et pièces de fixation	
	Equerre de montage pour montage cellule profondeur 400 mm	se monte sur les supports UC824 et UC823 <b>UC821</b>
	Talon de maintien des barres en cuivre montée en vertical	pour distribution tripolaire <b>UC822</b>
		pour distribution tétrapolaire <b>UC825</b>
	comprend : - 1 talon pour le maintien - vis et pièces de fixation pour le montage sur traverses.	



**Jeux de barres étagées  
250 et 400 A  
à composer**

s'installent verticalement dans les gaines à câbles des enveloppes quadro4, quadro5, quadro+ et quadro evo

Possibilité de les installer directement sur le fond des armoires quadro4, quadro5, quadro+, sans utiliser les traverses.

**Pour barres cuivre**

- 250 A, 20 x 5 mm
- 400 A, 32 x 5 mm

Icc / Ipk maxi : 35 / 74 kA

**Jeux de barres étagées 250 A**

montage sur montant fonctionnels des enveloppes quadro4, quadro5, quadro+

Icc / Ipk maxi : 25 / 53 kA  
entraxe maxi des supports : 225 mm

**Pour barres cuivre**

- 250 A, 20 x 5 mm



UC815



UC830

Désignation	Caractéristiques	Largeur gaine	Réf. c <sup>iale</sup>
<b>Jeux de barres étagées In 250 et 400 A à composer</b>	livré avec 6 vis M6 et 2 écrous-cage		
- Support tétrapolaire 1 support			<b>UC815</b>
- Traverse universelle	pour gaine quadro5, pour quadro4 larg. 370 pour quadro5 larg. 440 pour quadro+ larg. 450	200 mm 250 mm	<b>UC288</b> <b>UC988</b>
- Kit écran de protection livré avec vis	longueur 620 mm		<b>UC816</b>
<b>Jeux de barres latérales quadro 250 A à composer</b>			
Support tétrapolaire			<b>UC830</b>
Écran de protection	longueur 1000 mm		<b>UC834</b>

**Jeux de barres sur chant  
jusqu'à 4000 A  
entrephase variable  
(75, 100 ou 150 mm)**

Pour le montage des jeux de barres en position verticale et horizontale dans la cellule quadro+

**Certifiés selon**  
NF EN 61439-1

**Le jeu de barre est composé de**  
- 1 kit support  
- 1 jeu de 2 rails alu  
- 1 jeu d'équerres  
- 1 jeu de visserie

**pour barres cuivres**

- 500 A : 1 x 50 x 5 mm
- 630 A : 1 x 63 x 5 mm
- 800 A : 1 x 80 x 5 mm  
1 x 60 x 10 mm
- 1000 A : 2 x 63 x 5 mm  
1 x 100 x 5 mm  
1 x 80 x 10 mm
- 1250 A : 2 x 80 x 5 mm  
2 x 50 x 10 mm  
1 x 100 x 10 mm
- 1600 A : 2 x 100 x 5 mm  
2 x 60 x 10 mm  
1 x 120 x 10 mm
- 2000 A : 2 x 80 x 10 mm
- 2500 A : 2 x 100 x 10 mm
- 4000 A : 3 x 120 x 10 mm

Il est possible de monter les jeux de barres sur chants de plusieurs manières :

- vertical en gaine (L200, 300, 450 mm)
- vertical en fond de cellule utilisé en complément des traverses perforées voir montage (c)
- horizontal dans le haut de la cellule ou sur la hauteur de la cellule (pas 200 mm) utilisé en complément des traverses perforées voir montage (b)

**Traverses perforées voir page A.122**



UC895E



UC860E



UC861E



UC862E

Désignation	Caractéristiques	Réf. c <sup>iale</sup>
<b>Jeux de barres sur chant jusqu'à 4000 A entrephase variable</b>	composé de 8 supports et de la visserie : tirants filetés et vis de fixation	
support tri / tétrapolaire		
	- pour 1 à 4 barres / phases épaisseur 5 mm	<b>UC895E</b>
	- pour 1 à 2 barres / phases épaisseur 10 mm	<b>UC896E</b>
	- pour 1 à 3 barres / phases épaisseur 10 mm	<b>UC897E</b>
<b>Jeu de 2 profilés alu</b>	longueur : 2000 mm	<b>UC860E</b>
	pour le montage des supports UC89xE (doubler le rail à partir de 2 barres épaisseur 10 mm par phase)	
<b>Jeu de 10 équerres</b>		<b>UC861E</b>
	pour le montage des profilés alu sur la structure de l'armoire	
<b>Kit visserie supplémentaire</b>	pièces détachées	<b>UC862E</b>
	(pour grand jeu de barre ≥ 2x... x 10 mm)	

**Jeux de barres sur chant jusqu'à 4000 A**  
entreprise variable  
(75, 100 ou 150 mm).

Pour le montage des jeux de barres en position verticale et horizontale dans la cellule quadro evo

**Certifiés selon**  
NF EN 61439-1 et -2

Le jeu de barres se compose d'un kit incluant 8 supports ainsi que la visserie.

Le montage d'un support s'effectue au moyen de traverses dédiées UCxxxBB. Une traverse est montée côté structure au moyen d'équerres et une autre fait office de support volant.

**pour barres aluminium**  
- 800 A : 1 x 50 x 18,5 mm  
- 1250A : 1 x 60 x 18,5 mm  
- 1600A : 1 x 100 x 18,5 mm

**pour barres cuivres**  
- 500 A : 1 x 50 x 5 mm  
- 630 A : 1 x 63 x 5 mm  
- 800 A : 1 x 80 x 5 mm  
- 1000 A : 1 x 100 x 5 mm  
- 1250 A : 1 x 80 x 10 mm  
- 1600 A : 1 x 120 x 10 mm  
- 2000 A : 2 x 80 x 10 mm  
- 2500 A : 2 x 100 x 10 mm  
- 3200 A : 3 x 100 x 10 mm  
- 4000 A : 3 x 120 x 10 mm

Il est possible de monter les jeux de barres sur chant de plusieurs manières :  
- vertical en gaine  
(L 200, 300, 450 mm)  
- horizontal en haut, en bas ou au centre de la cellule.

**N**

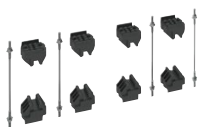

UC8110B



UC000BB



UC300BB



UC400BB



UC835XHP



UZ10GFR

Désignation	Caractéristiques	Réf. c <sup>iale</sup>	
<b>Kit support de barres</b>	comprend - 8 supports, - 4 tirants filetés lg 125 mm, - 4 tirants filetés lg 175 mm - écrous et rondelles		
	- pour 2 barres Cu (ép. 5 mm)	<a href="#">UC825BB</a>	
	- pour 1 barre Cu (ép.10 mm) ou Alu (ép 18.5 mm)	<a href="#">UC8110BB</a>	
	- pour 2 barres Cu (ép. 10 mm) ou Alu (ép 18.5 mm)	<a href="#">UC8210BB</a>	
	- pour 3 barres Cu (ép. 10 mm) ou Alu (ép. 18,5 mm)	<a href="#">UC8110BB</a>	
<b>Talon de maintien jeu de barre vertical</b>	kit de 4 talons de maintien, se montent sur une traverse de jeu de barres fixée à la base de la cellule		<a href="#">UC000BB</a>
Désignation	Caractéristiques	Réf. c <sup>iale</sup> support. structure	Réf. c <sup>iale</sup> support. volant
<b>Kit traverses support de jeu de barres</b>	comprend - 2 traverses - 2 équerres de fixation - 8 vis de fixation		
	- pour cellule prof. 400 mm	<a href="#">UC300BB</a>	<a href="#">UC300BB</a>
	- pour cellule prof. 600 mm	<a href="#">UC500BB</a>	<a href="#">UC400BB</a>
	- pour cellule prof. 800 mm	<a href="#">UC700BB</a>	<a href="#">UC600BB</a>
Désignation	Caractéristiques	Longueur	Réf. c <sup>iale</sup>
<b>Isolateurs</b>	Jeu de 4 isolateurs pour le support intermédiaire des barres Cu		<a href="#">UC835XHP</a>
<b>Profilé isolant</b>	Profilé isolant en fibre de verre, section rectangulaire 30 x 10 mm. Peut être utilisé comme espaceur pour les configurations mettant en jeu plus d'une barre par phase	1000 mm 2000 mm	<a href="#">UZ10GFR</a> <a href="#">UZ20GFR</a>

### Barres en cuivre

Les barres en cuivre se montent sur les supports de barres, en fonction :  
- de la section à utiliser  
- de la longueur souhaitée.

Les vis de raccordement sont à commander à part pour les barres de 250 à 1800 A.

#### Caractéristiques techniques pour les barres perforées

- In : mini 1049 A  
maxi : 2144 A  
(1 barre par phase)  
- lcc : max 85 kA eff  
- Ue : 1000 AC  
- épaisseur : 5 ou 10 mm  
- hauteur : mini 50 mm  
maxi : 120 mm  
- longueur : 1750 mm  
Intensité maxi (Iz) calculée sur la base d'une température ambiante : 35 °C, température interne 45 °C et température des conducteurs de 85 °C avec un IP > 30 avec porte.

#### Connexions

pour circuits de protection  
Les barres de cuivre se fixent directement sur les montants des cellules ou par l'intermédiaire de l'accessoire UC821 (équerre de montage).

#### Visseries

Les vis de raccordement sont à commander à part pour les barres de 250 à 2000 A..



KS72B



UC842



UC844



UC844E



UT88A



UT88C



UC851E

Désignation	Caractéristiques In	Longueur	Réf. c <sup>iale</sup>	
<b>Barres en cuivre taraudées</b>	<b>160 A</b> - 12 x 5 mm, taraudée M5, livrée avec vis	245 mm	<b>KS72B</b>	
		1000 mm	<b>KS72C</b>	
	<b>250 A</b> - 20 x 5 mm, taraudée M6	1000 mm	<b>UC832</b>	
		- 25 x 5 mm, taraudée M6	1750 mm	<b>UT87E</b>
	<b>400 A</b> - 32 x 5 mm, taraudée M6	1000 mm	<b>UC842</b>	
		- 30 x 5 mm, taraudée M6	280 mm	<b>UM30A3</b>
430 mm		<b>UM30A1</b>		
<b>Barres en cuivre perforées</b>	<b>500 A</b> - 50 x 5 mm, perforée M10	1750 mm	<b>UC844</b>	
		<b>630 A</b> - 30 x 10 mm, perforée M6	430 mm	<b>UM30A4</b>
	880 mm		<b>UM30A5</b>	
	- 63 x 5 mm, perforée M10	1750 mm	<b>UC922</b>	
	<b>800 A</b> - 80 x 5 mm, perforée M10	1750 mm	<b>UC966</b>	
		<b>1000 A</b> - 100 x 5 mm, perforée M10	1750 mm	<b>UC967</b>
	- 50 x 10 mm, perforée M10		1750 mm	<b>UC844E</b>
	- 60 x 10 mm, perforée M10	1750 mm	<b>UC922E</b>	
	<b>1250 A :</b> - 80 x 10 mm, perforée M10	1750 mm	<b>UC966E</b>	
	<b>1600 A :</b> - 100 x 10 mm, perforée M10	1750 mm	<b>UC967E</b>	
	<b>1800 A :</b> - 120 x 10 mm, perforée M10	1750 mm	<b>UC968E</b>	
	<b>2000 A :</b> - 125 x 5 mm, perforée M10	1750 mm	<b>UC968</b>	
	<b>Equerres Cu simples et doubles</b>	- modèle simple, pour barre	25 x 5 mm	<b>UT88A</b>
			5 x 50 mm	<b>UT88B</b>
	- modèle double, pour barre	25 x 5 mm	<b>UT88C</b>	
		5 x 50 mm	<b>UT88D</b>	
<b>Visseries</b>  pour jeux de barres taraudées (vis + rondelle)	- M6 x 12 avec rondelles pour barre taraudée		<b>UC851</b>	
	- M8 x 30 avec rondelles pour barre taraudée		<b>UC853</b>	
	- M10 x 30 avec rondelles pour barre taraudée		<b>UC855</b>	

### Barres en aluminium

Les barres en aluminium se montent sur les supports de barres pour barres cuivres épaisseur 10 mm.

#### Caractéristiques techniques pour les barres aluminium

- In maxi : 1600 A (1 barre par phase)
- Icc : max 85 kA eff
- Ue : 1000 AC

Intensité maxi (Iz) calculée sur la base d'une température ambiante : 35 °C autour du tableau de distribution.

### Connecteurs cuivre

Les connecteurs permettent le raccordement des barres aluminium entre elles. Ils permettent de gérer la prolongation ou la dérivation de barres.

Utiliser les vis de raccordement spécifiques pour le montage.

### Vis de raccordement

Les vis de raccordement ont une géométrie spécifique. Elles se verrouillent par 1/4 de tour dans les gorges des barres profilées en aluminium grâce à la bille à ressort.

Supports de barres, voir page A.177

**N**



UC9188AL



UC9160C



UC9125T



UC9825S

Désignation	Caractéristiques In	Longueur	Réf. c <sup>iale</sup>
<b>Barres profilées en aluminium</b>	<b>800 A</b> - 50 x 18,5 mm	1800 mm	<a href="#">UC91880AL</a>
		2000 mm	<a href="#">UC92080AL</a>
	<b>1250 A</b> - 60 x 18,5 mm	1800 mm	<a href="#">UC918125AL</a>
		2000 mm	<a href="#">UC920125AL</a>
	<b>1600 A</b> - 100 x 18,5 mm	1800 mm	<a href="#">UC918160AL</a>
		2000 mm	<a href="#">UC920160AL</a>
<b>Connecteurs Cu pour barres aluminium</b>	Connecteur d'éclissage pour barre : - 800 A		<a href="#">UC9800C</a>
			<a href="#">UC9125C</a>
			<a href="#">UC9160C</a>
	Connecteur de dérivation pour barre : - 800 A		<a href="#">UC9800T</a>
			<a href="#">UC9125T</a>
			<a href="#">UC9160C</a>
<b>Visserie pour barres profilées aluminium</b>	Composition : sachet de 50 (vis + écrou + rondelle)		
à tête rectangulaire en acier zingué classe 8.8	- M8 x 25 mm pour épaisseur à serrer 5 mm		<a href="#">UC9825S</a>
	- M8 x 40 mm pour épaisseur à serrer 10 mm		<a href="#">UC9840S</a>

## Tenue aux courts-circuits des jeux de barres

### Jeux de barres à plat

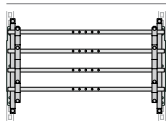
Montage vertical	courant nominal	section des barres en mm	distance max. en mm des supports de barres en fonction du courant de court-circuit*					
			10 / 17 kA	15 / 30 kA	20 / 40 kA	25 / 53 kA	30 / 63 kA	35 / 74 kA
 UC820	160 A	12 x 5	1000	475	-	-	-	-
	250 A	20 x 5	1000	1000	950	650	425	
	400 A	30 x 5	1000	1000	1000	850	550	375
	630 A	30 x 10	1000	1000	1000	1000	900	625
Montage horizontal	courant nominal	section des barres en mm	courant de court-circuit* en fonction de la largeur des fonds quadro4, quadro5 et quadro+					
			250 mm			500 mm		
 UC820	160 A	12 x 5	10 / 20 kA			9 / 15 kA		
	250 A	20 x 5	18 / 35 kA			15 / 30 kA		
	400 A	30 x 5	21 / 45 kA			17 / 34 kA		
	300 A	30 x 10	26 / 55 kA			21 / 45 kA		

### Jeux de barres inclinées

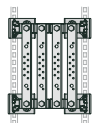
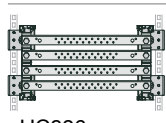
Montage vertical	Courant nominal	Section des barres en mm	Distance maxi. en mm des supports destinés en fonction du courant de court-circuit*					
			10 / 17 kA	15 / 30 kA	20 / 40 kA	25 / 53 kA	30 / 63 kA	35 / 74 kA
 UC826	250 A	20 x 5	1000	1000	1000	825	650	425
	400 A	30 x 5	1000	1000	1000	1000	925	625
	630 A	30 x 10	1000	1000	1000	1000	925	650
Montage horizontal	Courant nominal	Section des barres en mm	Courant de court-circuit* en fonction de la largeur des fonds quadro4, quadro5 et quadro+					
			250 mm			500 mm		
 UC826	250 A	20 x 5	35 / 74 kA			35 / 74 kA		
	400 A	30 x 5	45 / 94 kA			35 / 74 kA		
	630 A	30 x 10	45 / 94 kA			35 / 74 kA		

### Jeux de barres étagées

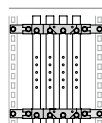
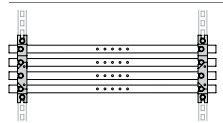
Montage vertical	courant nominal	section des barres en mm	distance max. en mm des supports de barres en fonction du courant court-circuit*					
			10 / 17 kA	15 / 30 kA	20 / 40 kA	25 / 53 kA	30 / 63 kA	35 / 74 kA
 UC830	250 A	20 x 5	-	-	300	200	-	-
	400 A	32 x 5	1000	1000	925	725	575	-
 UC815	250 A	20 x 5	1000	1000	925	725	575	-
	400 A	32 x 5	1000	1000	875	650	500	375
Montage horizontal	courant nominal	section des barres en mm	courant de court-circuit* en fonction de la largeur des fonds quadro4, quadro5 et quadro+					
			250 mm			500 mm		
 UC815	250 A	20 x 5	35 / 74 kA			35 / 74 kA		
	400 A	32 x 5	40 / 85 kA			34 / 72 kA		

\*efficace / crête (Icc / Ipk en kA)

### Jeux de barres sur chant entrephase fixe pour quadro+

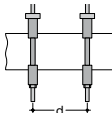
Montage vertical ou horizontal	Courant nominal	Section des barres en mm	Distance "d" maximum en mm des supports de barres en fonction du courant de court-circuit*									
			24 / 12 kA		48 / 23 kA		63 / 30 kA		82 / 39 kA		114 / 52 kA	
			3P	4P	3P	4P	3P	4P	3P	4P	3P	4P
	500 A	50 x 5	700		350		250		200		130	
	630 A	63 x 5	800		400		300		225		130	
	800 A	80 x 5	950		475		350		225		125	
	1000 A	100 x 5	1000		550		400		225		125	
	1250 A	80 x 5 x 2	975		475		375		275		200	
	1600 A	100 x 5 x 2	1000		575		425		325		225	

\*efficace/crête (lcc/lpk en kA)

### Jeux de barres sur chant à entrephase variable pour quadro+

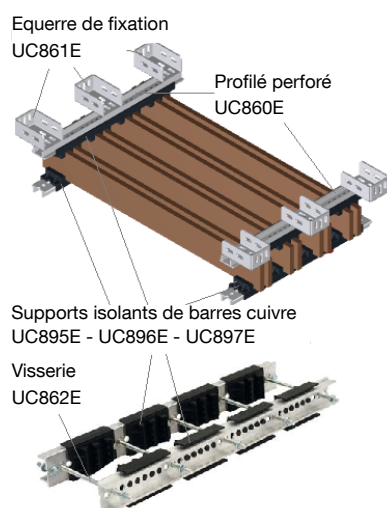

#### Dimensions supports unipolaires UC895E, UC896E et UC897E

L en mm	Barre de phase	Taille de barre en mm	Entrephase en mm
75	1 à 4	3 à 125 x 5	75 100
75	1 à 2	3 à 120 x 10	75 100
75	1 à 3	3 à 120 x 10	150

#### Guide de choix des barres de cuivre en fonction des In (A)

Réf. support barres	In (A)	Section et nombre de barres par phase		
		1	2	3
UC895E	500	50 x 5	-	-
UC895E	630	63 x 5	-	-
UC895E	800	80 x 5	-	-
UC895E	1000	100 x 5	-	-
UC895E	1250	-	80 x 5	-
UC896E	1600	-	100 x 5	-
UC896E	2000	-	80 x 10	-
UC896E	2500	-	100 x 10	-
UC897E	3200	-	-	100 x 10
UC897E	4000	-	-	120 x 10

Intensité maxi ( $I_2$ ) calculée sur la base d'une température : 35 °C, température interne 45 °C et température des conducteurs de 85 °C avec un IP > 30 avec porte.

## Jeux de barres sur chant à entrephase variable pour quadro+

Tableau des choix d'entrephase des supports de barres sur chant en fonction des In (A) et profondeur Cellule (mm)

Types de jeu de barres	Entrephase (mm)	Nombre Pôles	Hauteur Barres Cu (mm) maxi	Epaisseur Barres Cu (mm)	In (A)	Profondeur Cellule (mm)
A	65	4P	80	5	500 à 800	400
B	75	3P	80	5	500 à 800	400
B	75	3P / 4P	63 à 100	5 / 10	630 à 1600	600 - 800
C	100	3P / 4P	63 à 80	5 / 10	630 à 1600	600
C	100	3P / 4P	63 à 100	5 / 10	630 à 4000	800
C	100	3P / 4P	Maxi 100	10	2500 à 4000	800 - 1000
D	150	3P / 4P	Maxi 120	10	630 à 4000	800 - 1000

Tableaux des entraxes (mm) entre chaque support multipolaire de barres en fonction des efforts électrodynamiques produit lors d'un court-circuit et pour différentes entrephases entre chaque support unipolaire.

Tableau pour les jeux de barres réalisés avec des barres cuivre d'épaisseur 5 mm

Type	Barre Cu	IpCr (kA) / Icw (kA) eff 1s (entrephase 65 mm) pour 1 barre par phase pour cellule profondeur 400 mm										
A	(mm)	24	48	63	82	114	145	152	165	187	209	
	12	23	30	39	52	66	69	75	85	95		
	50 x 5	717	398	-	-	-	-	-	-	-	-	
	63 x 5	900	446	-	-	-	-	-	-	-	-	
	80 x 5	1000	503	-	-	-	-	-	-	-		
Type	Barre Cu	IpCr. (kA) / Icw (kA) eff / 1s (entrephase 75 mm) pour 1 barre par phase										
B	(mm)	24	48	63	82	114	145	152	165	187	209	
	12	23	30	39	52	66	69	75	85	95		
	50 x 5	801	398	305	234	167	105	-	-	-	-	
	63 x 5	900	446	342	263	170	105	-	-	-	-	
	80 x 5	1000	503	386	296	170	105	-	-	-	-	
	100 x 5	1000	563	431	331	170	105	-	-	-		
	120 x 5	1000	629	482	332	170	105	-	-	-		
Type	Barre Cu	IpCr. (kA) / Icw (kA) eff / 1s (entrephase 100 mm) pour 1 barre par phase										
C	50 x 5	925	459	352	270	193	140	128	109	-	-	
	63 x 5	1000	516	395	304	217	140	128	109	-	-	
	80 x 5	1000	581	445	342	227	140	128	109	-	-	
	100 x 5	1000	650	498	383	227	140	128	109	-	-	
	120 x 5	1000	727	557	428	227	140	128	109	-	-	
Type	Barre Cu	IpCr. (kA) / Icw (kA) eff / 1s (entrephase 75 mm) pour 2 barres par phase										
B	50 x 5	1000	563	431	331	237	187	178	152	118	-	
	63 x 5	1000	632	484	372	266	197	180	152	118	-	
	80 x 5	1000	712	546	420	300	197	180	152	118	-	
	100 x 5	1000	796	610	469	317	197	180	152	118	-	
	120 x 5	1000	890	682	525	317	197	180	152	118	-	
Type	Barre Cu	IpCr. (kA) / Icw (kA) eff / 1s (entrephase 100 mm) pour 2 barres par phase										
C	50 x 5	1000	650	498	383	274	216	206	190	158	126	
	63 x 5	1000	730	559	430	308	242	232	203	158	126	
	80 x 5	1000	822	630	485	347	262	240	203	158	126	
	100 x 5	1000	920	705	542	388	262	240	203	158	126	
	120 x 5	1000	1000	788	606	423	262	240	203	158	126	

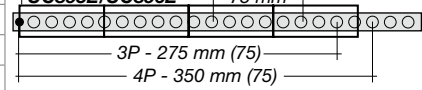
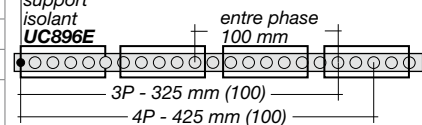
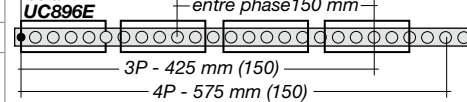
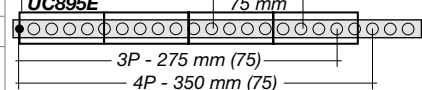
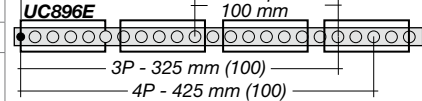
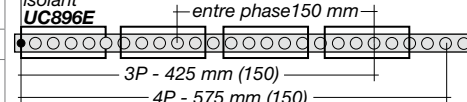
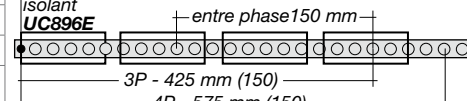

Tableau pour les jeux de barres réalisés avec des barres cuivre d'épaisseur 10 mm

Type	Barre Cu	IpCr. (kA) / Icw (kA) eff / 1s (entrephase 75 mm) pour 1 barre par phase										
B	(mm)	48	63	82	114	145	152	165	187	209	231	Longueur du profilé UC860E 2000 mm support isolant UC895E/UC896E entre phase 75 mm 
	50 x 10	796	610	469	336	244	223	188	146	117	-	
	63 x 10	872	669	514	368	244	223	188	146	117	-	
	80 x 10	1000	772	594	393	244	223	188	146	117	-	
	100 x 10	1000	863	664	393	244	223	188	146	117	-	
120 x 10	1000	946	727	393	244	223	188	146	117	-		
Type	Barre Cu	IpCr. (kA) / Icw (kA) eff / 1s (entrephase 100 mm) pour 1 barre par phase										
C	50 x 10	920	705	542	388	305	292	252	196	156	128	Longueur du profilé UC860E 2000 mm support isolant UC896E entre phase 100 mm 
	63 x 10	1000		594	425	325	297	252	196	156	128	
	80 x 10	1000		686	491	325	297	252	196	156	128	
	100 x 10	1000		767	524	325	297	252	196	156	128	
	120 x 10	1000	1000	840	524	325	297	252	196	156	128	
Type	Barre Cu	IpCr. (kA) / Icw (kA) eff / 1s (entrephase 150 mm) pour 1 barre par phase										
D	50 x 10	1000	863	664	475	374	358	329	290	235	192	Longueur du profilé UC860E 2000 mm support isolant UC896E entre phase 150 mm 
	63 x 10	1000	946	727	520	410	392	361	294	235	192	
	80 x 10	1000	1000	840	601	473	447	378	294	235	192	
	100 x 10	1000	1000	939	672	488	447	378	294	235	192	
	120 x 10	1000	1000	1000	736	488	447	378	294	235	192	
Type	Barre Cu	IpCr. (kA) / Icw (kA) eff / 1s (entrephase 75 mm) pour 2 barres par phase										
B	50 x 10	1000	863	664	435	270	247	209	162	130	106	Longueur du profilé UC860E 2000 mm support isolant UC895E entre phase 75 mm 
	63 x 10	1000	946	727	435	270	247	209	162	130	106	
	80 x 10	1000	1000	840	435	270	247	209	162	130	106	
	100 x 10	1000	1000	850	435	270	247	209	162	130	106	
	120 x 10	1000	1000	850	435	270	247	209	162	130	106	
Type	Barre Cu	IpCr. (kA) / Icw (kA) eff / 1s (entrephase 100 mm) pour 2 barres par phase										
C	50 x 10	1000	997	767	549	360	329	279	217	173	142	Longueur du profilé UC860E 2000 mm support isolant UC896E entre phase 100 mm 
	63 x 10	1000	1000	840	581	360	329	279	217	173	142	
	80 x 10	1000	1000	970	581	360	329	279	217	173	142	
	100 x 10	1000	1000	1000	581	360	329	279	217	173	142	
	120 x 10	1000	1000	1000	581	360	329	279	217	173	142	
Type	Barre Cu	IpCr. (kA) / Icw (kA) eff / 1s (entrephase 150 mm) pour 2 barres par phase										
D	50 x 10	1000	1000	939	672	529	494	418	325	260	213	Longueur du profilé UC860E 2000 mm support isolant UC896E entre phase 150 mm 
	63 x 10	1000	1000	1000	736	540	494	418	325	260	213	
	80 x 10	1000	1000	1000	851	540	494	418	325	260	213	
	100 x 10	1000	1000	1000	871	540	494	418	325	260	213	
	120 x 10	1000	1000	1000	871	540	494	418	325	260	213	
Type	Barre Cu	IpCr. (kA) / Icw (kA) eff / 1s (entrephase 150 mm) pour 3 barres par phase										
D	50 x 10	1000	1000	1000	824	649	620	548	427	341	279	Longueur du profilé UC860E 2000 mm support isolant UC896E entre phase 150 mm 
	63 x 10	1000	1000	1000	902	709	648	548	427	341	279	
	80 x 10	1000	1000	1000	1000	709	648	548	427	341	279	
	100 x 10	1000	1000	1000	1000	709	648	548	427	341	279	
	120 x 10	1000	1000	1000	1000	709	648	548	427	341	279	

## Système de barres aluminium

Choix des barres aluminium en fonction de l'intensité

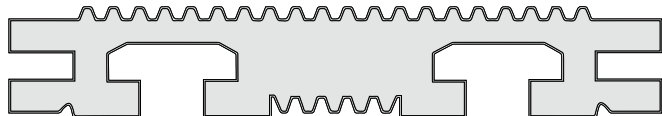

Jeux de barres en aluminium non perforé

Profondeur de l'armoire en mm 400 / 600 / 800 mm	Jusqu'à 1600 A		
Courant acceptable*	800 A	1250 A	1600 A
Taille des barres en mm	50x18,5	60x18,5	80x18,5
Nombre de barres par phase	1	1	1

\* pour une température ambiante de 35 °C autour du tableau de distribution

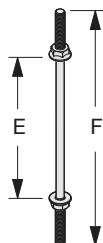
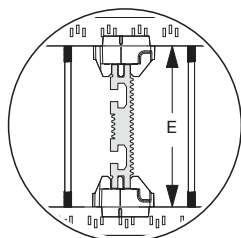

In	E	F
≤ 1250	80	125
>1250	105	175

## Pour jeux de barres aluminium

Entrephases et distances entre support

Intensité IP31/IP55	Cellule prof.= D	I <sub>cw</sub> 1s/kA	I <sub>pk</sub> / kA	A	B	C
				mm max.		
800	400	40	84	150	300	70
800	400	35	73,5	150	300	70
800	400	30	63	150	300	70
800	400	25	52,5	150	300	70
800	400	15	30	150	300	70
1250	400	52	114,4	150	300	70
1250	400	40	84	150	300	70
1250	400	35	73,5	150	300	70
1250	400	30	63	150	300	70
1250	400	25	52,5	150	300	70
1250	400	15	30	150	300	70
1600	400	70	154	125	250	70
1600	400	65	143	125	250	70
1600	400	52	114,4	125	250	70
1600	400	40	84	125	250	70
1600	400	35	73,5	125	250	70
1600	400	30	63	125	250	70
1600	400	25	52,5	125	250	70
1600	400	15	30	125	250	70
800	600/800	40	84	150	300	100
800	600/800	35	73,5	150	300	100
800	600/800	30	63	150	300	100
800	600/800	25	52,5	150	300	100
800	600/800	15	30	150	300	100
1250	600/800	52	114,4	150	300	100
1250	600/800	40	84	150	300	100
1250	600/800	35	73,5	150	300	100
1250	600/800	30	63	150	300	100
1250	600/800	25	52,5	150	300	100
1250	600/800	15	30	150	300	100
1600	600/800	70	154	125	250	100
1600	600/800	65	143	125	250	100
1600	600/800	52	114,4	125	250	100
1600	600/800	40	84	125	250	100
1600	600/800	35	73,5	125	250	100
1600	600/800	30	63	125	250	100
1600	600/800	25	52,5	125	250	100
1600	600/800	15	30	125	250	100

## Système de barres Cuivre

Choix des barres cuivre en fonction de l'intensité

Profondeur armoire en mm 400 / 600 / 800	Jusqu'à 1600 A					
Courant acceptable*	500 A	630 A	800 A	1000 A	1250 A	1600 A
Taille barre en mm	50x5	63x5	80x5	100x5	80x10	120x10
Nbre de barres par phase	1	1	1	1	1	1
Prof. 800 mm	Jusqu'à 4000 A					
Courant acceptable*	IP ≤ 31	2000 A	3200 A	3200 A	4000 A	
	IP > 31	1700 A	2125 A	2720 A	3400 A	
Taille barre en mm		8x10	100x10	100x10	120x10	
Nbre de barres par phase		2	2	3	3	

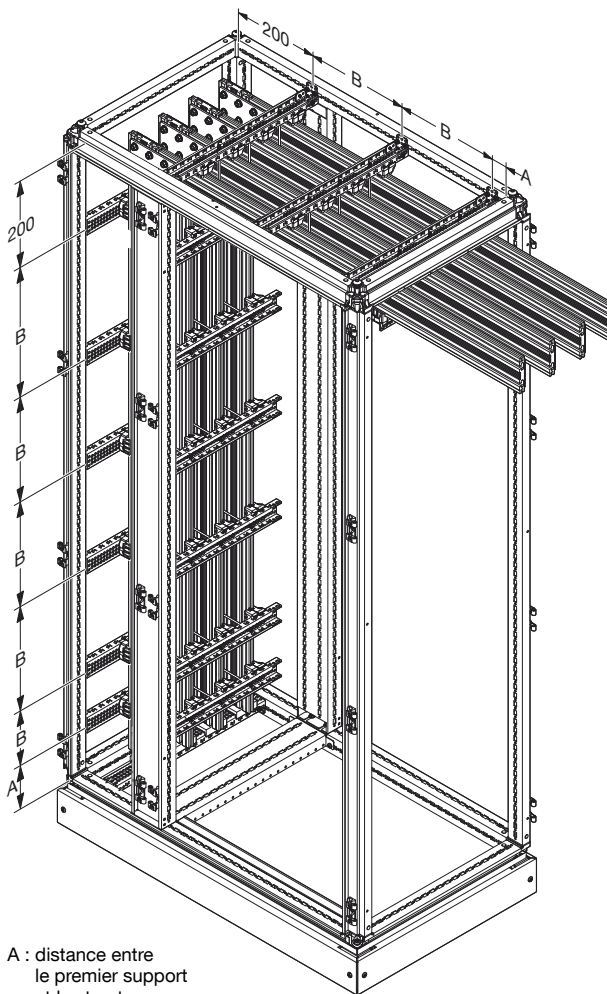
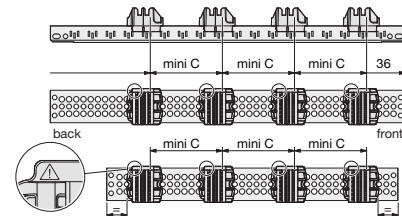
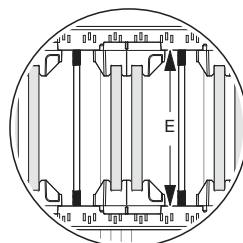

A : distance entre le premier support et la structure  
B : distance entre supports  
C : entrephase

**Pour jeux de barres cuivre**

Entrephases et distances entre support

Pour cellules profondeur 400 mm

Intensité IP31/IP55	Cellule prof.= D	Barres	l <sub>cw</sub> / 1s/kA	l <sub>pk</sub> / kA	A	B	C
					mm max.		
500	400	50x5 x1	40	84	100	225	70
500	400	50x5 x1	35	73,5	100	225	70
500	400	50x5 x1	30	63	100	225	70
500	400	50x5 x1	25	52,5	125	275	70
500	400	50x5 x1	15	30	225	475	70
600	400	63x5 x1	52	114,4	100	225	70
600	400	63x5 x1	40	84	100	225	70
600	400	63x5 x1	35	73,5	110	225	70
600	400	63x5 x1	30	63	125	250	70
600	400	63x5 x1	25	52,5	150	300	70
600	400	63x5 x1	15	30	225	525	70
800	400	80x5 x1	65	143	100	225	70
800	400	80x5 x1	52	114,4	100	225	70
800	400	80x5 x1	40	84	100	225	70
800	400	80x5 x1	35	73,5	125	250	70
800	400	80x5 x1	30	63	150	300	70
800	400	80x5 x1	25	52,5	175	350	70
800	400	80x5 x1	15	30	225	600	70
1000	400	100x5 x1	65	143	100	225	70
1000	400	100x5 x1	52	114,4	100	225	70
1000	400	100x5 x1	40	84	125	250	70
1000	400	100x5 x1	35	73,5	125	275	70
1000	400	100x5 x1	30	63	150	325	70
1000	400	100x5 x1	25	52,5	200	400	70
1000	400	100x5 x1	15	30	325	675	70
1250	400	80x10 x1	85	187	100	225	70
1250	400	80x10 x1	75	165	100	225	70
1250	400	80x10 x1	70	154	125	250	70
1250	400	80x10 x1	65	143	125	275	70
1250	400	80x10 x1	52	114,4	175	350	70
1250	400	80x10 x1	40	84	225	450	70
1250	400	80x10 x1	35	73,5	250	500	70
1250	400	80x10 x1	30	63	300	600	70
1250	400	80x10 x1	25	52,5	350	725	70
1250	400	80x10 x1	15	30	425	850	70
1600	400	120x10 x1	85	187	100	225	70
1600	400	120x10 x1	75	165	125	275	70
1600	400	120x10 x1	70	154	150	300	70
1600	400	120x10 x1	65	143	150	325	70
1600	400	120x10 x1	52	114,4	200	425	70
1600	400	120x10 x1	40	84	275	550	70
1600	400	120x10 x1	35	73,5	300	625	70
1600	400	120x10 x1	30	63	350	725	70
1600	400	120x10 x1	25	52,5	425	850	70
1600	400	120x10 x1	15	30	425	850	70

Pour cellules profondeur 600 mm

Intensité IP31/IP55	Cellule prof.= D	Barres	l <sub>cw</sub> / 1s/kA	l <sub>pk</sub> / kA	A	B	C
					mm max.		mini.
630	600	63x5 x1	52	114,4	110	225	100
630	600	63x5 x1	40	84	125	250	100
630	600	63x5 x1	35	73,5	150	300	100
630	600	63x5 x1	30	63	175	350	100
630	600	63x5 x1	25	52,5	200	427	100
630	600	63x5 x1	15	30	350	700	100
800	600	80x5 x1	65	143	100	225	100
800	600	80x5 x1	52	114,4	100	225	100
800	600	80x5 x1	40	84	150	300	100
800	600	80x5 x1	35	73,5	150	325	100
800	600	80x5 x1	30	63	200	400	100
800	600	80x5 x1	25	52,5	225	475	100
800	600	80x5 x1	15	30	400	800	100
1000	600	100x5 x1	85	187	100	225	100
1000	600	100x5 x1	75	165	100	225	100
1000	600	100x5 x1	70	154	100	225	100
1000	600	100x5 x1	65	143	100	225	100
1000	600	100x5 x1	52	114,4	125	250	100
1000	600	100x5 x1	40	84	150	325	100
1000	600	100x5 x1	35	73,5	175	375	100
1000	600	100x5 x1	30	63	225	450	100
1000	600	100x5 x1	25	52,5	250	525	100
1000	600	100x5 x1	15	30	425	850	100
1250	600	80x10 x1	85	187	150	300	100
1250	600	80x10 x1	75	165	150	325	100
1250	600	80x10 x1	70	154	150	325	100
1250	600	80x10 x1	65	143	175	375	100
1250	600	80x10 x1	52	114,4	225	450	100
1250	600	80x10 x1	40	84	300	600	100
1250	600	80x10 x1	35	73,5	325	675	100
1250	600	80x10 x1	30	63	400	800	100
1250	600	80x10 x1	25	52,5	425	850	100
1250	600	80x10 x1	15	30	425	850	100
1600	600	120x10 x1	85	187	175	350	100
1600	600	120x10 x1	75	165	175	375	100
1600	600	120x10 x1	70	154	175	376	100
1600	600	120x10 x1	65	143	225	450	100
1600	600	120x10 x1	52	114,4	275	575	100
1600	600	120x10 x1	40	84	350	725	100
1600	600	120x10 x1	35	73,5	425	850	100
1600	600	120x10 x1	30	63	425	850	100
1600	600	120x10 x1	25	52,5	425	850	100
1600	600	120x10 x1	15	30	425	850	100

Pour cellules profondeur 800 mm

Intensité IP31/IP55	Cellule prof.= D	Barres	l <sub>cw</sub> / 1s/kA	l <sub>pk</sub> / kA	A	B	C
					mm max.		mini.
2000/1700	800	80x10 x2	85	187	150	325	125
2000/1700	800	80x10 x2	75	165	150	325	125
2000/1700	800	80x10 x2	70	154	175	350	125
2000/1700	800	80x10 x2	65	143	175	375	125
2000/1700	800	80x10 x2	52	114,4	225	475	125
2000/1700	800	80x10 x2	40	84	300	625	125
2000/1700	800	80x10 x2	35	73,5	350	700	125
2000/1700	800	80x10 x2	30	63	400	825	125
2000/1700	800	80x10 x2	25	52,5	425	850	125
2000/1700	800	80x10 x2	15	30	425	850	125
2500/2125	800	100x10 x2	85	187	150	325	150
2500/2125	800	100x10 x2	75	165	175	375	150
2500/2125	800	100x10 x2	70	154	200	400	150
2500/2125	800	100x10 x2	65	143	225	450	150
2500/2125	800	100x10 x2	52	114,4	275	550	150
2500/2125	800	100x10 x2	40	84	350	725	150
2500/2125	800	100x10 x2	35	73,5	400	825	150
2500/2125	800	100x10 x2	30	63	425	850	150
2500/2125	800	100x10 x2	25	52,5	425	850	150
2500/2125	800	100x10 x2	15	30	425	850	150

Intensité IP31/IP55	Cellule prof.= D	Barres	l <sub>cw</sub> / 1s/kA	l <sub>pk</sub> / kA	A	B	C
					mm max.		mini.
3200/2720	800	100x10 x3	85	187	200	400	150
3200/2720	800	100x10 x3	75	165	225	475	150
3200/2720	800	100x10 x3	70	154	225	475	150
3200/2720	800	100x10 x3	65	143	275	550	150
3200/2720	800	100x10 x3	52	114,4	325	675	150
3200/2720	800	100x10 x3	40	84	425	850	150
3200/2720	800	100x10 x3	35	73,5	425	850	150
3200/2720	800	100x10 x3	30	63	425	851	150
3200/2720	800	100x10 x3	25	52,5	425	852	150
3200/2720	800	100x10 x3	15	30	425	853	150
4000/3400	800	120x10 x3	85	187	200	400	150
4000/3400	800	120x10 x3	75	165	225	475	150
4000/3400	800	120x10 x3	70	154	225	475	150
4000/3400	800	120x10 x3	65	143	275	625	150
4000/3400	800	120x10 x3	52	114,4	325	775	150
4000/3400	800	120x10 x3	40	84	425	850	150
4000/3400	800	120x10 x3	35	73,5	425	850	150
4000/3400	800	120x10 x3	30	63	425	850	150
4000/3400	800	120x10 x3	25	52,5	425	850	150
4000/3400	800	120x10 x3	15	30	425	850	150

**Connecteurs et  
barres de liaison**

pour relier l'appareil de tête  
et les systèmes de distribution  
(jeux de barres, blocs  
de répartition), boîtiers moulés  
h3 et h3+ : x160, P160, P250,  
P630 / 400

\* Intensité maxi (Iz) calculée sur  
la base d'une température  
interne de 40 °C et des  
conducteurs de 90 °C.



UM92Y



UC877



UC868



UC875



UC870

Désignation	Caractéristiques	Longueur	Réf. c <sup>iale</sup>
<b>Barres cuivre souples</b>	section 20 x 2 mm *In maxi 160 / 200 A	2 m	<b>UM92X</b>
pour relier les disjoncteurs boîtiers moulés h3+ aux jeux de barres en cuivre sur chant	section 20 x 3 mm 250 A	2 m	<b>UM92Y</b>
	section 32 x 4 mm 400 A	2 m	<b>UM92Z</b>
	section 24 x 5 mm 500 A	2 m	<b>UM92ZE</b>
	section 32 x 6 mm 630 A	2 m	<b>UM92W</b>
	section 24 x 8 mm 630 A	2 m	<b>UM92WE</b>
	section 40 x 6 mm 800 A	2 m	<b>UM92V</b>
	section 40 x 8 mm 1000 A	2 m	<b>UM92VE</b>
<b>Connecteur</b>	comprend : - 4 méplats, 20 x 3 mm <sup>□</sup>		<b>UC877</b>
pour relier le boîtier moulé P250 au jeu de barres inclinées UC826 monté en 250 mm de large	longueur 260 mm montage possible quadro4 - quadro5		
<b>Connecteur</b>	comprend : - 4 méplats, 25 x 6 mm <sup>□</sup>		<b>UC868</b>
pour relier les boîtiers moulés P630/400 LSI au jeu de barres incliné UC826 monté en 250 mm de large	longueur 155 mm montage possible quadro4 - quadro5		
<b>Connecteur</b>	comprend : - 4 méplats, 25 x 6 mm <sup>□</sup>		<b>UC875</b>
pour relier le boîtier moulé P250 horizontal en 500 mm de large au jeu de barres UC820 monté derrière les appareils modulaires en 500 mm de large	longueur 550 mm montage possible quadro4 - quadro5		
<b>Connecteur</b>	comprend : - 4 câbles H 07-V-K noir 50 mm <sup>2</sup> longueur 450 mm avec cosses		<b>UC870</b>
pour relier les interrupteurs HA406N, HA407, HA408 à des blocs de répartition KJ02 fixés sur la même rangée			

#### Accessoires pour circulation de filerie

Plusieurs systèmes permettent d'assurer la circulation de filerie, ainsi que les raccordements dans les enveloppes quadro :

- les goulottes verticales
- les goulottes horizontales
- les bracelets guide-fils.



UC916



UC915



UZ25V1 UZ25V2



UC01V1

#### Traverses universelles

permettent :

- soit de maintenir les arrivées et passages de câbles à l'aide d'un collier
- soit de monter un rail DIN en vertical pour réaliser un bornier.



UC288

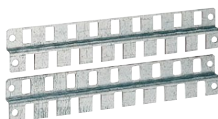

UC988



JP024



JE003

#### Goulottes de jonction

en matière isolante, couleur RAL 9010

fixées sur le dessus ou le dessous des enveloppes, ces goulottes permettent l'épanouissement et le rangement des câbles d'arrivées et de départs et assurent la jonction entre les enveloppes et la goulotte verticale.



FZ443

Désignation	Caractéristiques			Réf. c <sup>iale</sup>	
	hauteur	largeur	longueur		
<b>Goulotte de câblage avec couvercle</b>	Vertical	80 mm	60 mm	2000 mm	<b>UC916</b>
	Horizontale	80 mm	30 mm	250 mm	<b>UC911</b>
			500 mm	<b>UC912</b>	
Possibilité de goulottes de câblage sans halogènes voir page H.74			700 mm	<b>UC913</b>	
<b>Support de fixation</b>	pour goulottes dans quadro4, 5 et +			<b>UC915</b>	
	pour goulottes horizontale dans quadro evo			<b>UC915HS</b>	
<b>Bracelets guide-fils</b>	comprend : 20 pièces				
	grand volume section 2200 mm <sup>2</sup>			<b>UZ25V1</b>	
	petit volume section 1600 mm <sup>2</sup>			<b>UZ25V2</b>	
<b>Support de bracelets guide-fils</b>	comprend : 20 pièces				
	pour fixer le bracelet guide fil sur le rail DIN			<b>UC01V1</b>	
<b>Traverses universelles</b>			185 mm*	<b>UC288</b>	
	*utilisable en gaine à câble de 200 mm dans quadro5		250 mm	<b>UC988</b>	
	largeur 900 mm		500 mm	<b>UC289</b>	
			700 mm	<b>UC989</b>	
<b>Obturateurs pour plastrons modulaires</b>			long. 24 ■	<b>JP024</b>	
	<b>Bande de marquage</b>	- porte-étiquette transparent adhésif		long. 10 ■	<b>JE001</b>
pour plastrons modulaires		- étiquette de marquage	long. 24 ■	<b>JE003</b>	
<b>Cloison de séparation horizontale</b>	Montage par écrous cage et vis de fixation fournis		larg. 620 mm	<b>FC664</b>	
	permet de réaliser une séparation physique entre 2 parties (ex: BT / TBT ou VDI) d'une travée de largeur 620 mm dans les enveloppes quadro4 et quadro5.				
Désignation	Caractéristiques			Réf. c <sup>iale</sup>	
<b>Goulottes de jonction</b>	h. 195 mm x p. 155		larg. 800 mm	<b>FZ443</b>	
	comprend : - 2 équerres de fixation - 1 plaque de fond - 1 couvercle - 2 plaques de fermeture		larg. 1050 mm	<b>FZ444</b>	

**Borniers pour arrivée de terre**

se montent sur les entretoises fournies de 80 mm.

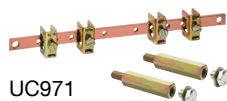

UC971



K070

K074

**Connecteurs de départ pour conducteurs PE**

se montent sur entretoises fournies de 80 mm, possibilité d'ajouter des borniers Sanvis voir page A.166



UC976

Attention : les connecteurs UC975S et UC976S n'ont pas de liaison équipotentielle avec la structure de l'armoire.



UC992

**Rail de montage**

pour le montage de bornes et borniers en vertical ou horizontal. Longueur 2 m.



A099



A099E



A099C



A099D







UC990



UC991

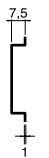
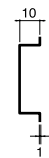

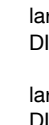
UC821

Désignation	Caractéristiques	Réf. c <sup>iale</sup>
<b>Borniers pour arrivée de terre</b>	peut être complété à l'aide des cavaliers de raccordement section 16 à 95 mm <sup>2</sup> K07X	largeur : 250 mm <b>UC971</b>
		largeur : 500 mm <b>UC972</b>
<b>Cavaliers de raccordement</b> pour borniers ci-dessus		16 <sup>□</sup> <b>K070</b>
		35 <sup>□</sup> <b>K071</b>
		70 <sup>□</sup> <b>K073</b>
		95 <sup>□</sup> <b>K074</b>
<b>Connecteurs de départ à vis</b> pour le raccordement des conducteurs PE	UC975 livrés avec : - support (1 x 35 <sup>□</sup> - 11 x 16 <sup>□</sup> - 13 x 10 <sup>□</sup> ) - 2 écrous + 2 vis + entretoises	largeur : 250 mm <b>UC975</b>
		largeur : 500 mm <b>UC976</b>
<b>Connecteurs de départ SanVis</b> pour le raccordement des conducteurs PE	livrés avec : - 1 rail DIN - support KN00A - bornier KN26E - 2 écrous + 2 vis - 2 borniers pontés fournis pour UC976S	largeur : 250 mm <b>UC975S</b>
		largeur : 500 mm <b>UC976S</b>
<b>Entretoises</b> métalliques	hauteur : 80 mm vis M6 par jeu de 2	<b>UC992</b>
<b>Rails symétriques</b> DIN 46277 / 3 largeur 35 mm		profond. 7,5 mm <b>A088</b>
		profond. 10 mm <b>A098</b>
		profond. 15 mm <b>A099</b>
<b>Rails symétriques perforés</b>		larg. 15 mm DIN 46277 / 2 profond. 5 mm <b>A099E</b>
		larg. 35 mm DIN 46277 / 3 profond. 5 mm <b>A099B</b>
<b>Rail DIN pour structure</b>		larg. 250 mm profond. 15 mm <b>A099C</b>
<b>Ecrou coulissant</b> M6	pour rail A099C par jeu de 6	<b>A099D</b>
<b>Ecrou cage M6</b>	pour rail A099C par jeu de 25	<b>UC990</b>
<b>Vis M6</b>	- M6 x 12	<b>UC991</b>
	- M6 x 10	<b>UC856E</b>
<b>Equerre de montage</b>	par jeu de 25	<b>UC821</b>

### Blocs de répartition unipolaires

- monoblocs, isolés, couleur grise,
- fixation à clips sur rail DIN de la platine des kits appareils de tête.

Ui : 500 V - 50 Hz

Livrés avec vis de fixation.

### Capacité de raccordement KJ02DN

- fil souple avec emboût / rigide
- 2 x 6 à 35<sup>□</sup> / 2 x 10 à 35<sup>□</sup>
  - 1 x 1,5 à 16<sup>□</sup> / 2 x 2,5 à 16<sup>□</sup>
  - 6 x 1,5 à 16<sup>□</sup> / 6 x 1,5 à 16<sup>□</sup>

### KJ02CN

- fil souple avec emboût / rigide
- 2 x 6 à 50<sup>□</sup> / 2 x 25 à 70<sup>□</sup>
  - 3 x 1,5 à 16<sup>□</sup> / 3 x 2,5 à 25<sup>□</sup>
  - 8 x 1,5 à 10<sup>□</sup> / 8 x 1,5 à 16<sup>□</sup>

### KJ02AN

- fil souple avec emboût / rigide
- 1 x 25 à 90<sup>□</sup> / 1 x 35 à 120<sup>□</sup>
  - 1 x 1,5 à 35<sup>□</sup> / 1 x 1,5 à 50<sup>□</sup>
  - 4 x 1,5 à 10<sup>□</sup> / 4 x 1,5 à 16<sup>□</sup>
  - 8 x 1,5 à 16<sup>□</sup> / 8 x 2,5 à 25<sup>□</sup>

### KJ02B

- arrivée : 1 x 150<sup>□</sup>
- départ : 2 x 25<sup>□</sup> + 5 x 16<sup>□</sup> + 4 x 10<sup>□</sup>

### Répartiteurs multifiches tétrapolaires 250 A

- pour l'alimentation bi, tri, et tétrapolaire de tous types d'appareils placés sur le même rail DIN
- facilite l'équilibrage des phases.

- raccordement de l'arrivée par 4 plages à vis.
- raccordements des départs par connecteurs souples isolés à verrouillage automatique.

Livrés avec

- 6 connecteurs bleus en fils isolés série H07 V-K, 6 x 6<sup>□</sup> (bleu) et 12 x 6<sup>□</sup> (noir)
- 12 connecteurs noirs en fils isolés série H07 V-K : 6 x 6<sup>□</sup> (bleu) et 12 x 6<sup>□</sup> (noir)
- 2 pattes de fixation quadro
- 2 équerres pour fixation univers.



KJ02B



KJ03A



KZ007

Désignation	Caractéristiques In	Longueur	Réf. c <sup>iale</sup>	
<b>Blocs de répartition unipolaires</b>	<b>125 A</b> lpk : 25 kA lcv : 4,2 kA - 1 s	1,5 <sup>□</sup>	<b>KJ02DN</b>	
	<b>160 A</b> lpk : 36 kA lcv : 8,4 kA - 1 s	2 <sup>□</sup>	<b>KJ02CN</b>	
	<b>250 A</b> lpk : 60 kA lcv : 14,4 kA - 1 s	2,5 <sup>□</sup>	<b>KJ02AN</b>	
	<b>400 A</b> lpk : 51 kA lcv : 21 kA - 1s	2,5 <sup>□</sup>	<b>KJ02B</b>	
<b>Répartiteurs multifiches</b>	60 points de connexion par pôle sections: 6 <sup>□</sup> et 10 <sup>□</sup> In admissible sous 40 °C : - par pôle : 250 A, - 40 A avec connecteur 6 <sup>□</sup> - 63 A avec connecteur 10 <sup>□</sup> lpk : 60 kA lcv : 10 kA - 1s Un : 500 V ~ - 50 Hz	<b>sans connecteurs</b>	<b>KJ03A</b>	
		<b>avec connecteurs</b>	<b>KJ03B</b>	
<b>Embouts pour connecteurs</b>	à sertir pour fils souples de 6 <sup>□</sup>		<b>KZ007</b>	

Désignation	In	Section	Réf. c <sup>iale</sup> <b>bleu</b>	Réf. c <sup>iale</sup> <b>noir</b>
<b>Connecteurs</b>	40 A	6 <sup>□</sup> L: 120 mm	<b>KZ001</b>	<b>KZ002</b>
pour répartiteurs multifiches 250 A	40 A	6 <sup>□</sup> L: 120 mm	<b>KZ051</b>	<b>KZ052</b>
connecteurs souples en fils isolés série H07 V-K	63 A	10 <sup>□</sup> L: 120 mm	<b>KZ004</b>	<b>KZ005</b>
	63 A	10 <sup>□</sup> L: 120 mm	<b>KZ074</b>	<b>KZ075</b>

**Accessoires de ventilation forcée**

permettent de créer une ventilation forcée lorsque la température intérieure excède une limite fixée. Leur utilisation est laissée à libre appréciation du concepteur. Les tests de qualification ont été réalisés sans ces accessoires avec une ventilation naturelle.



FL210Z



FL220Z



FL259Z

Désignation	Caractéristiques	Réf. c <sup>iale</sup>
<b>Ventilateurs</b>		
RAL 7035 IP54 fixation par 4 vis	230 V - 20 W - 57 m <sup>3</sup> /h 150 x 150 x 64 mm découpe / vis 125 x 125 / 131 x 131 mm	<b>FL210Z</b>
	230 V - 20 W - 115 m <sup>3</sup> /h 250 x 250 x 105 mm découpe / vis 223 x 223 / 230 x 230 mm	<b>FL212Z</b>
	230 V - 32 W - 190 m <sup>3</sup> /h 250 x 250 x 113 mm découpe / vis 223 x 223 / 230 x 230 mm	<b>FL214Z</b>
	230 V - 67 W - 520 m <sup>3</sup> /h 325 x 325 x 152 mm découpe / vis 291 x 291 / 302 x 302 mm	<b>FL216Z</b>
<b>Grilles de ventilation</b>		
IP54 fixation de serrage	150 x 150 x 28 mm découpe 125 x 125 mm	<b>FL220Z</b>
	250 x 250 mm découpe 223 x 223 mm	<b>FL224Z</b>
	325 x 325 mm découpe 291 x 291 mm	<b>FL226Z</b>
<b>Filtres pour ventilateurs et grilles de ventilation</b>		
	150 x 150 mm	<b>FL230Z</b>
	250 x 250 mm	<b>FL234Z</b>
	325 x 325 mm	<b>FL236Z</b>
<b>Thermostat pour ventilateurs</b>		
	Réglage de -10 à +80°C 1 contact NO	<b>FL259Z</b>







**Hager SAS**

132 boulevard d'Europe  
BP78 – 67212 OBERNAI CEDEX

[hager.com/fr](http://hager.com/fr)