

Appareillage mural

# Catalogue mural

gallery - essensya - cubyko  
ateha - 1930



**:hager**

# Qui est Hager?



## Des solutions pensées pour vous

Nous sommes l'un des fournisseurs leaders de solutions et de services pour les installations électriques dans les bâtiments résidentiels, tertiaires et industriels.

Depuis plus de 60 ans, nous développons des solutions novatrices de distribution d'énergie électrique, de cheminement de câbles ou encore de dispositifs de sécurité.

Nous sommes une entreprise familiale indépendante et comptons aujourd'hui plus de 11 650 collaborateurs.

## Qui est Hager?

Nous sommes présents dans 1/3 des foyers en France, avec la volonté d'améliorer le confort et la sécurité des installations électriques. Nous vous fournissons tout le nécessaire pour penser la maison intelligente dont chacun rêve.

Nous produisons nos composants et nos solutions sur 28 sites à travers le monde. Ils sont disponibles dans plus de 120 pays. La plupart de nos produits vendus en France sont conçus, fabriqués et assemblés dans l'hexagone.



# Sommaire

## Pourquoi l'appareillage Hager?



Nos solutions sont conçues et évoluent pour vous faciliter la vie sur chantier. [Page 05](#)

## L'appareillage et vous

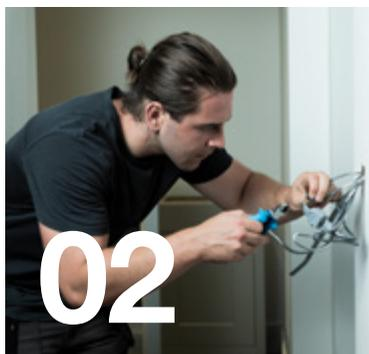

Découvrez les avantages de nos gammes spécifiquement pour votre métier. [Page 09](#)

## L'appareillage et vos clients



Les leviers de développements business autour de l'appareillage. [Page 12](#)

## Nos gammes et produits



gallery, essensya, cubyko, 1930 et ateha déploient leurs potentiels sur vos chantiers. [Page 16](#)

## Outils et services

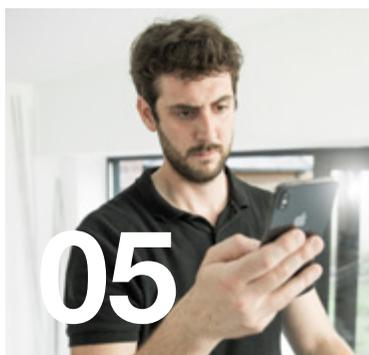

Applications, service de personnalisation, commercial dédié... Ce qui est à votre disposition pour vous aider. [Page 64](#)

# Pourquoi l'appareillage Hager?



# Bienvenue dans le monde de l'appareillage mural Hager

Depuis plus de quinze ans, nos solutions d'appareillage mural sont pensées et conçues pour répondre précisément et rapidement à vos problématiques: résidentiel ou tertiaire, neuf ou rénovation, saillie ou encastré, petit budget ou haut de gamme, discret ou décoratif... Complémentaires entre elles, nos gammes fonctionnent ensemble et vous permettent de couvrir la totalité des chantiers. Cela, même lorsque les exigences techniques ne sont pas les mêmes d'une pièce à l'autre.

Pour chaque besoin, il existe une solution Hager! Nos gammes d'appareillage mural sont conçues pour vous faciliter la vie sur chantier. Bénéficiez d'une installation flexible et d'un stock optimisé à l'aide de nos technologies ingénieuses telles que l'InterBP Duo, le voyant universel, les supports avec ailettes sécables et bien d'autres encore.

Après votre relevé de chantier, ce catalogue vous permet d'adapter votre discours commercial et de trouver les arguments les plus pertinents pour accompagner vos clients et de faire de Hager, la signature murale de vos chantiers.



# Évolution de nos gammes appareillage

## 2006

Hager innove et présente sa première gamme d'appareillage kallysta.

## 2007

Hager ajoute à son catalogue sa première gamme d'appareillage dédiée au tertiaire.

## 2009

Avec l'appareillage essensya, facile à installer et nettoyer sur chantier, Hager complète son offre.

## 2010

Hager lance sa première gamme étanche IP55 dédiée aux espaces extérieurs ou humides.

## 2011

Avec son design néo-classique, la gamme rotative 1930 apporte une touche d'élégance au catalogue.

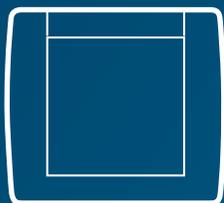

### kallysta

- Résidentiel
- 2 design
- **quicklink**

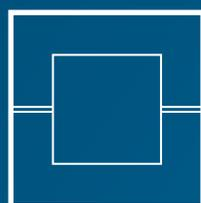

### systo

- Tertiaire
- 45 x 45mm
- Enclipsage direct

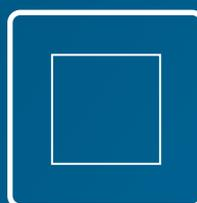

### essensya

- Résidentiel
- Support renforcé
- Système SanVis

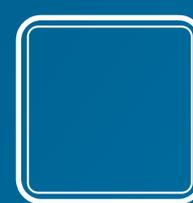

### cubyyko

- Étanchéité IP55
- Membrane brevetée
- Collerette lumineuse



### 1930

- Design Bauhaus
- Interrupteur rotatif
- Porcelaine de Rosenthal™

## 2013

La gamme kallysta est complétée 3 design (classic, pop, épure), 43 finitions et 8 enjoliveurs.

## 2015

L'offre appareillage passe en mode rénovation avec l'appareillage en saillie et son système de moulures ATA.

## 2016

Désormais il est possible de livrer des chantiers haut en couleurs avec essensya.

## 2019

Les gammes kallysta et systo sont remplacées par une solution 45 x 45 unique pour toutes les typologies de chantiers.

## 2022

essensya se renouvelle avec 6 nouvelles plaques et de nouvelles fonctions : Bluetooth, RJ45 double, USB A+C...

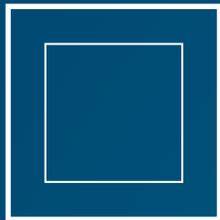

### kallysta

- Ajout du design pop

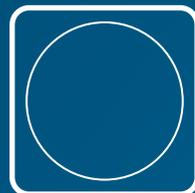

### ateha

- Résidentiel
- Rénovation
- InterBP Duo

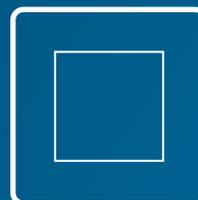

### essensya

- Ajout des plaques couleurs et enjoliveurs titane

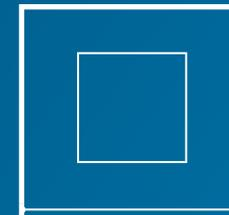

### gallery

- Résidentiel et tertiaire
- 28 finitions plaques
- Fonction Bluetooth

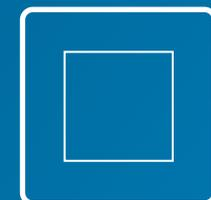

**NOUVEAU**

### essensya

- Nouveaux coloris
- Nouvelles fonctions
- InterBP Duo

# L'appareillage et vous



Nous le savons : votre métier demande de s'adapter à de nombreuses situations. Il vous faut répondre à des besoins précis et respecter les contraintes liées à vos projets.



## S'adapter aux usages

Nous savons également qu'avec les 5 gammes d'appareillage mural et Hager, c'est une multitude de possibilités qui s'offre à vous : variateurs de lumière, prises RJ45 ou chargeurs USB, chaque projet se construit sur mesure en fonction de vos besoins.

Grâce aux différents niveaux de connectivité des produits Hager, le logement connecté n'a jamais été aussi accessible. Bluetooth, **quicklink** et KNX filaire sont vos meilleurs alliés !



## Rénover et décorer

Vous le savez peut-être déjà : les marchés de la rénovation et de la décoration sont en pleine expansion. Dans le résidentiel et le tertiaire, la tendance est au beau, à l'esthétique, au design.

Avec l'ensemble des gammes, vous avez à votre disposition des options qui s'installent facilement et rapidement et qui permettent à vos clients d'avoir le choix, en termes de style, de couleurs, de matières et de fonctionnalités. Les prises et interrupteurs sont désormais de véritables objets déco grâce à de nombreuses options, comme des collerettes lumineuses, pratiques et design.

# Je suis...



Cliquer sur votre profil.

# L'appareillage et vos clients



# Les français et leur habitat

Connaissez-vous l'expression "Instagramable" ? C'est ce qu'on peut entendre d'un lieu particulièrement esthétique qu'on a envie d'immortaliser. Et c'est ce que recherchent les français aujourd'hui : des intérieurs dignes des plus beaux comptes Instagram, qui en jettent et qu'on veut absolument montrer !

## 57 %

**des français souhaitent rénover leur habitation pour améliorer leur confort de vie.**



Le marché de la rénovation représente 40 milliards d'euros par an chez les particuliers et 35 milliards d'euros pour les logements collectifs\*. Ce sont 30 000 bâtiments par an rénovés en basse consommation et 2 millions de logements qui doivent encore être aménagés dans les prochaines années pour contrer la perte d'autonomie. Si l'une des motivations est l'économie énergétique, le confort est en tête. Et pour se sentir bien, il faut penser "déco" ! Une maison à soi, c'est une maison qui nous ressemble. Et un restaurant, un café ou un hôtel qui plaît, c'est un endroit auquel on s'identifie.

\* [www.rencontreunarchi.com](http://www.rencontreunarchi.com)

# Bien chez soi

Une étude menée en 2020\*\* a montré que 89% des français accordent de l'importance à la décoration et 77% ont entrepris des travaux de décoration avec un budget moyen de 4 795 €.

Acheter de l'ancien à rénover est une option plus facile et plus accessible financièrement, qui laisse aussi libre court à l'imagination en termes d'aménagement intérieur et de décoration. Se lancer dans des travaux de rénovation n'en reste pas moins une grande décision à prendre qui va impliquer pour le particulier un engagement en temps, en moyens financiers voire en efforts physiques. Il est donc bien normal d'y réfléchir mûrement et de se rassurer en partant à la recherche d'inspirations.

Les magazines déco, les sites d'ameublement ou encore Pinterest sont devenus des outils précieux lorsqu'il s'agit de repenser son intérieur. Tout est pensé dans les moindres détails pour obtenir un intérieur harmonieux, jusqu'aux finitions.

\*\* [www.rencontreunarchi.com](http://www.rencontreunarchi.com)

# Bien ailleurs



Cafés, restaurants, hôtels ou même salons de beauté ...

Les établissements recevant du public souhaitent eux aussi afficher leur personnalité. Le tertiaire se réinvente et fait preuve d'audace : pour se démarquer, rien de tel qu'un aménagement intérieur et une décoration uniques.

Mais les projets de décoration demandent parfois une totale adaptabilité des outils et matériaux. Avec Hager Exclusive, vous répondez à ces besoins précis en un tour de main. Idéales pour les projets du tertiaire, ces solutions permettent notamment de personnaliser la couleur des plaques de finition dans les gammes gallery et 1930.

# Vous faites la différence

Voilà donc ce dont rêvent les français : un intérieur design et personnalisé. Et c'est bien là que tout se joue aujourd'hui. Les marchés de la rénovation et de la décoration sont de vrais arguments de vente.



Qu'il s'agisse d'un projet résidentiel ou tertiaire, les enjeux sont les mêmes ; votre accompagnement et vos conseils d'expert sont plus que bienvenus. Produits, design, couleurs, matériaux... le choix appartient à votre client mais vous connaissez les options mieux que personne. Guidez-le à travers les différentes gammes d'appareillage mural Hager et présentez-lui celles qui conviendront à son projet de rénovation ou de décoration.

Les solutions Hager sont complémentaires et répondent à l'ensemble des besoins, dans toutes les pièces. Désormais, un seul catalogue suffit !

# Nos gammes et produits



# Nos gammes et produits



Cliquer sur les chapitres pour les afficher.

## 01

### La famille Murale

5 gammes, 5 personnalités, 5 atouts pour vos chantiers appareillage. Découvrez leurs profils uniques et complémentaires sous un nouvel angle. [Page 17](#)



## 02

### gallery

L'appareillage en 45x45 pour vos projets résidentiels et tertiaires. [Page 24](#)

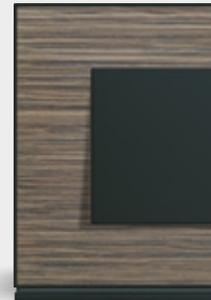

## 03

### essensya

La simplicité et l'ingéniosité Hager au service de vos projets résidentiels. [Page 37](#)

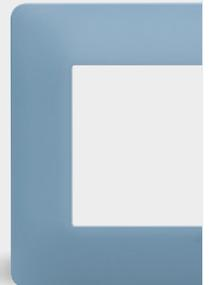

## 04

### cubyko

La gamme étanche IP55 pour vos projets en zones extérieurs ou à risque d'humidité. [Page 44](#)



## 05

### 1930

Une gamme en rondeur avec interrupteurs rotatifs en porcelaine pour vos projets haut de gamme. [Page 52](#)



## 06

### ateha

La solution pour vos projets de rénovation dans les univers résidentiels. [Page 58](#)



# Portraits de famille

Découvrez les 5 personnalités de la famille Murale qui vous accompagnent sur tous vos chantiers appareillage.

[hg.news/fr/cam/famille-murale](http://hg.news/fr/cam/famille-murale)



# gallery l'extravertie

Elle en fait voir de  
toutes les couleurs!

Date de naissance: 2019

Signe astrologique: Lion

Fan de: Katy Perry

Chanson préférée: Show must go on (Queen)

[hg.news/fr/cam/gallery-extravertie](http://hg.news/fr/cam/gallery-extravertie)



“

Attention, me voilà! Je suis gallery et je sais faire bonne impression du premier coup d'œil. Il faut dire qu'avec **ma garde-robe d'exception**, personne ne peut me manquer. De l'ardoise taillée dans la masse, au cuir piqué, en passant par la brillance du champagne ou le cuivre flamboyant, tout me va!

Et comme je n'aime pas être mise de côté, je sais m'adapter. **A la maison, au bureau ou à l'hôtel**, je suis flexible pour être indispensable où je passe – même sur les goulottes, colonnettes ou boîtes de sols. Bien entendu, je suis **hyper connectée!** J'ai tout ce qu'il faut pour être à la pointe, que l'on parle de Bluetooth ou de KNX.

Et si avec ça, je ne vous tape toujours pas dans l'œil, méfiez-vous! Je pourrais briller de mille feux pour vous séduire avec **ma bande lumineuse...**”

#Lumineuse #Polyvalente #Connectée  
#Futée #Famille nombreuse #Chic

# essensya le sympa

Votre meilleur ami  
en toute circonstance!

Date de naissance: 2009

Signe astrologique: Gémeaux

Fan de: Keanu Reeves

Chanson préférée: Simply the best (Tina Turner)

[hg.news/fr/cam/essensya-sympa](http://hg.news/fr/cam/essensya-sympa)



“

Avec mon profil minimaliste, je cache bien mon jeu! Je sais me rendre utile et comme j'aime rester le plus souvent à la maison, j'apprécie qu'elle soit très confortable.

Alors je mets le paquet sur les options de confort: RJ45 double, USB A+ C, thermostat d'ambiance, variateurs de lumières, volets roulants... Côté plaques, j'ai opté aussi pour la simplicité. Je mélange avec perfection l'audace des couleurs tendances et la discrétion des tonalités terriennes.

Et pour le budget, je suis plutôt fourmi. Je n'aime pas dépenser plus qu'il n'en faut!”

#Lumineux #Polyvalent #Connecté  
#Futé #Famille nombreuse

# cubyko le costaud

Heureux même  
quand il pleut!

Date de naissance: 2010

Signe astrologique: Balance

Fan de: David Douillet

Chanson préférée: Singin' in the Rain (Gene Kelly)

[hg.news/fr/cam/cubyko-costaud](http://hg.news/fr/cam/cubyko-costaud)

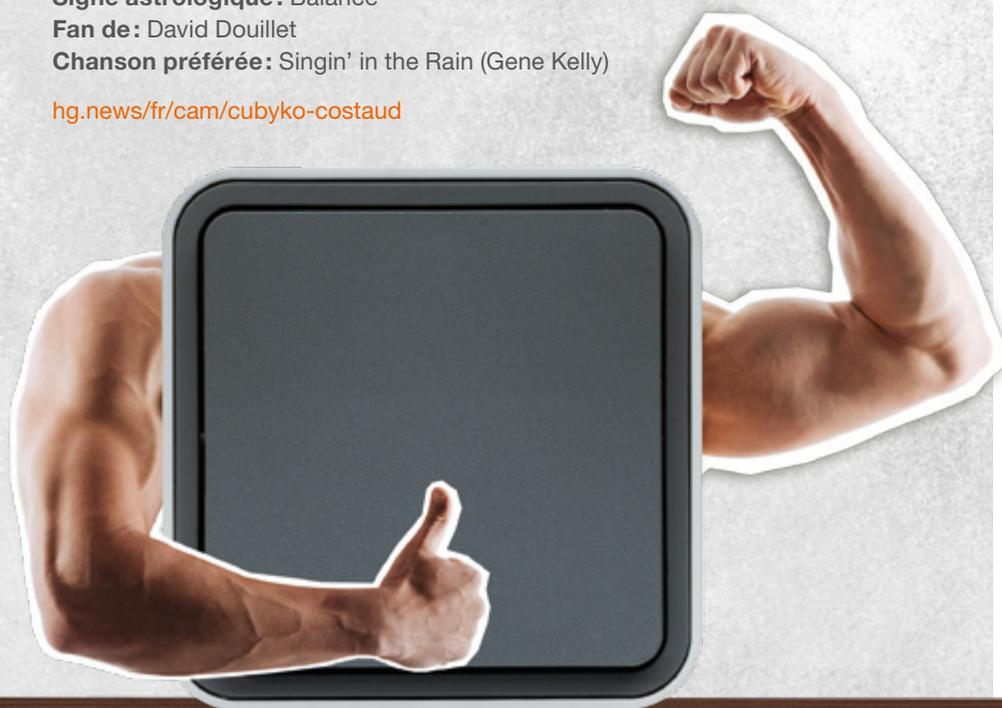

Ne craignez pas les courts-circuits, je suis là!  
En gris ou en blanc, je **protège votre installation électrique de la pluie**, la poussière et des insectes.  
Pour allumer le barbecue électrique sur la terrasse, me voici! Et pour recharger le vélo électrique dans le garage? Je réponds présent aussi!

Vous pouvez être rassuré! Mon **brevet Hager** vous garantit que suis équipé d'une **membrane étanche supplémentaire** pour être résistant par tous les temps.

Pour ceux qui ont **peur du noir**, je m'allume aussi en mode témoin ou signalisation pour être **repéré facilement dans la nuit** ou dans la pénombre de la cave... Attention néanmoins, je ne peux pas vous promettre que les fantômes et araignées me fuient..."

#Lumineux #Résistant  
#Connecté #Pressé

# 1930 l'élégante

La seule qui  
tourne rond!

Date de naissance: 2011

Signe astrologique: Poisson

Fan de: Audrey Hepburn

Chanson préférée:

Tu me fais tourner la tête  
(Edith Piaf)

[hg.news/fr/cam/1930-elegante](http://hg.news/fr/cam/1930-elegante)



“

Ne me demandez pas mon âge, c'est impoli!

De toute façon, je n'ai pas pris une ride...  
Je fais même encore tourner des têtes à mon âge, vous savez? Il faut dire qu'avec mes **matières haut de gamme**, je dégage une élégance qui frôle l'excellence. Avec mes origines allemandes, **inspirées du mouvement artistique Bauhaus**, je me décline en véritable **porcelaine de Rosenthal™** ou en verre fumé (transparence). classique ou moderne, à vous de choisir comment vous me préférez.

Pour les plus exigeants, qui aiment ajouter des options de qualité, je m'orne aussi d'un halo de lumière progressif lorsque le bouton central de mon interrupteur est pivoté. Le comble du chic!”

#Lumineuse #Polyvalente #Connectée  
#Artistique #Authentique #Chic

# ateha l'adroit

Plus malin que  
vous ne le pensez!

Date de naissance: 2015

Signe astrologique: Sagittaire

Fan de: Valérie Damidot

Chanson préférée: Respect (Aretha Franklin)

[hg.news/fr/cam/ateha-adroit](http://hg.news/fr/cam/ateha-adroit)



“

En un mot: **la praticité!** Pour les appartements ou maison à **rénover**, je suis le compromis idéal. Comme je **m'installe en saillie**, je ne nécessite pas de faire de trous dans les murs. Ce qui évite bien des désagréments si l'on pense aux salissures à nettoyer, aux finitions supplémentaires à payer mais aussi au coût de main d'œuvre supplémentaire!

Pour le passage des câbles, je me glisse **du sol au plafond dans les moulures** de la gamme ateha. Cela me permet de me positionner aux endroits qui sont vraiment nécessaires et d'ajouter prises et points de commandes où vous en avez besoin.

Avec mon blanc "pure", je suis élégant mais surtout **discret**. Je suis conçu pour m'accorder à toutes les décorations d'intérieur: parfait pour un as de la rénovation comme moi!"

#Lumineux #Polyvalent  
#Connecté #Débrouillard

# L'art d'évoluer avec vous

## gallery en un clin d'œil

- Résidentiel
- Logements collectifs
- Tertiaire (hôtels, bureaux, commerces)

## Connectivité

- Bluetooth 
- quicklink 
- KNX 

## Atouts

- Appareillage 45 x 45 mm
- 28 finitions de décors
- InterBP Duo
- Voyant universel
- Bande lumineuse
- Convient aux goulottes, colonnettes, nourrices, boîtes de sol

Disponible conditionnement  
x50 pour les grands chantiers.



JANUS 2018  
DE L'INDUSTRIE



[hg.news/fr/cam/gallery](http://hg.news/fr/cam/gallery)



# Finitions

## Finitions matières fines

### Effet alu



aluminium

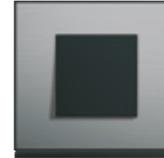

steel



bronze

### Effet bois



latté



pecan

## Finitions peintes



pure



dune



titane



night

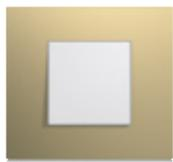

champagne

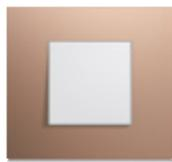

rosé



églantine



river



peacock

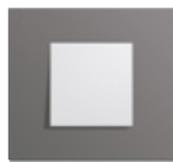

taupe



anthracite

## Finitions matières massives

### Verre



moon glass



midnight glass

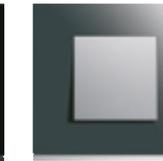

mirror glass

### Pierre



dark rock

### Alu

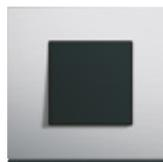

natural alu



antique alu

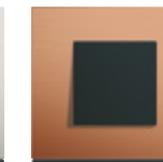

copper alu

### Inox



bright inox

### Bois



grey wood



oak wood

### Cuir



coffee leather

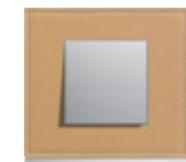

cord leather

# Vos modes de configuration

## Configuration encastrée

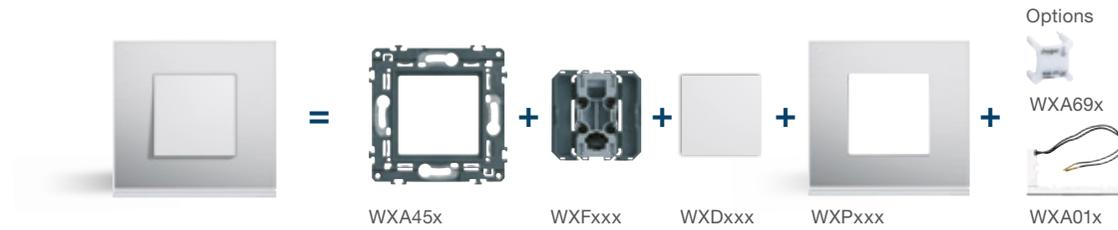

## Configuration multiposte

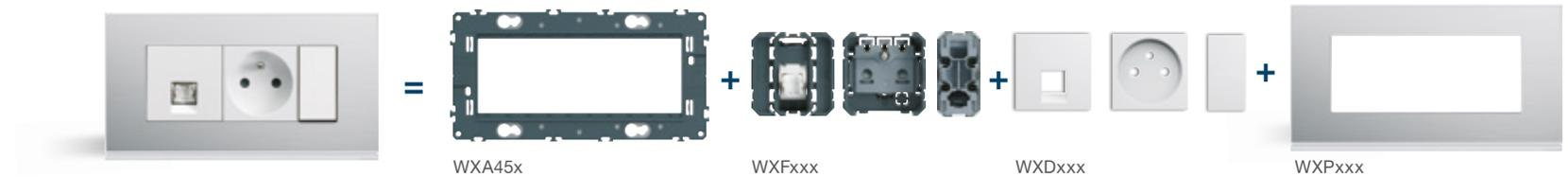

## Configuration goulotte/sol/colonne



OU



OU

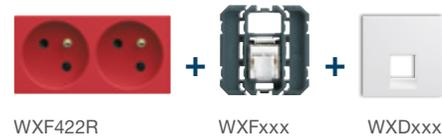

# Fonctionnalités

## gallery commande



InterBP Duo



InterBP Duo à voyant



InterBP Duo double



InterBP Duo porte étiquette

## gallery confort



Interrupteur VMC



Thermostat électro.



Variateur poussoir ou rotatif



Commande volets roulants



Détecteur de mouvement IR

## gallery prises



Prise de courant



Chargeur USB A+A



Chargeur USB A+C



Sortie de câble



Obturbateur

## gallery Bluetooth®



Variateur connecté



Volets roulants connectés



Hager Mood

## gallery KNX



Interr. KNX 2 bout.



Interr. KNX 4 bout.



Interr. KNX 6 bout.

## gallery communication



Prise TV



Prise TV + FM



Prise TV + FM + SAT



Prise téléphone



Prise HP simple



RJ45 simple



RJ45 porte-étiquette



RJ45 double



RJ45 + obturbateur



Prise HP double

# Autres fonctionnalités

## gallery commande tertiaire



Bouton d'urgence



Prise de courant rouge



Prise HDMI



Interr. à clés 2 positions



Prise de courant orange



Prise VGA



Interr. à clés 3 positions

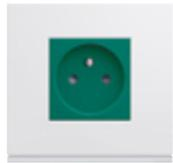

Prise de courant verte



Prise USB 3,0



Interr. à carte hôtel



Prise de courant à couvercle



Prise optique

## gallery multipostes



## gallery spécial goulotte



Interrupteur pour multiprise



Prise de courant spéciale simple



Prise de courant spéciale double



Prise de courant spéciale triple

# Astuce de mise en œuvre

## InterBP Duo

Passez d'un va-et-vient à un bouton-poussoir d'un simple coup de tournevis et vice versa avec la même référence.

**BREVET**

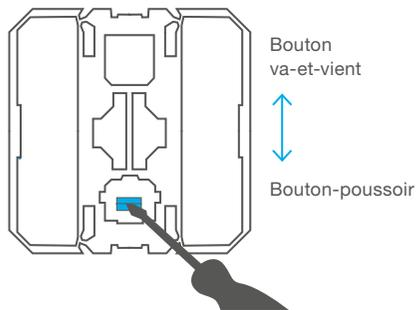

## Ailettes sécables

1 même référence pour passer de 2 à 1 module. Otez les ailettes pour installer un deuxième mécanisme dans un encombrement identique.

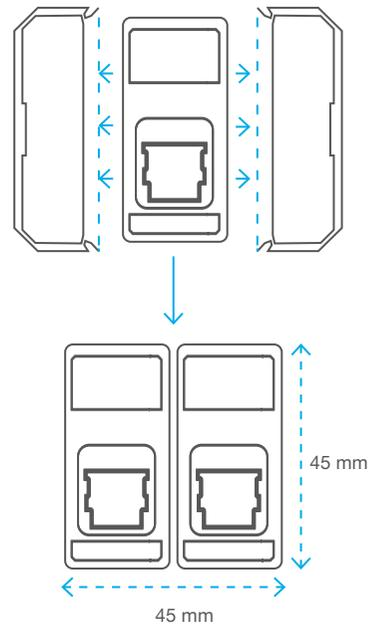

## Voyant universel

En un geste, ajoutez un voyant témoin ou un voyant de signalisation avec la même référence.

**BREVET**

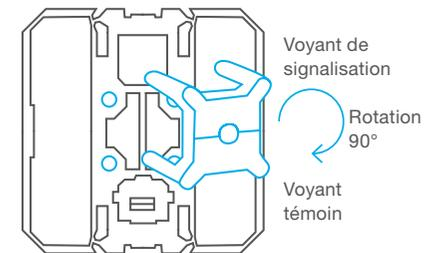

# Une signature lumineuse

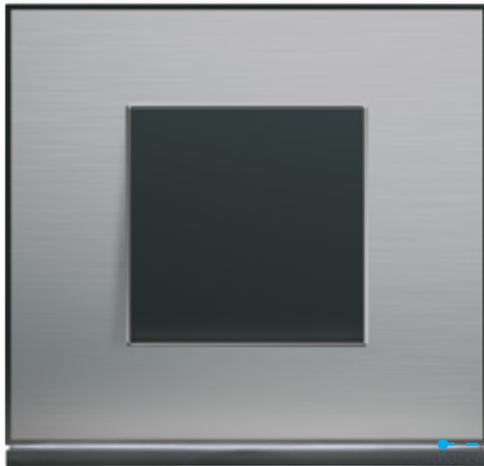

gallery propose l'ajout d'une bande lumineuse subtile qui vient souligner le design global du produit et mettre en valeur votre travail. La bande lumineuse peut faire fonction témoin ou signalisation. A installer en option sur vos chantiers.

**BREVET**



Bande lumineuse  
réf. 1 poste WXA01x  
réf. 2 postes WXA012

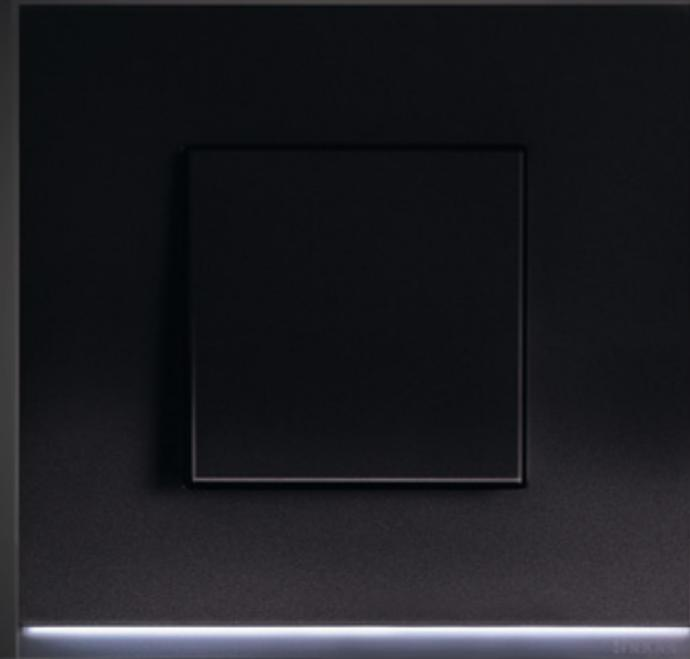

# Antibactérien

## Caractéristiques

Traitement antibactérien par application d'un vernis transparent à base de verre de phosphate d'argent\*. Vernis qui donne un rendu blanc mat. Marquage antibactérien sur les références concernées.

Conforme à la norme ISO 22196: 2011 – Mesurage de l'action antibactérienne sur les surfaces en plastique et les surfaces non poreuses.

\* Aucune présence de nanotechnologie  
CAS N° 308069-39-8 PT.9

## Où utiliser la référence antibactérienne ?

Dans les lieux où l'hygiène est primordiale, établissements de santé, crèches, bibliothèques publiques, cabinets médicaux, salles d'attente...

23 références blanches

- 13 enjoliveurs **WXDxxxH**
- 2 obturateurs blancs **WXF68xH**
- 8 plaques blanches **WXP99xx**



# Appareillage gallery

## Guide de choix - Plaques par poste

Découvrir

Votre métier

Vos clients

Nos gammes

Outils & Services



WXP0002



WXP0302



WXP0202



WXP0102



WXP0402



WXP0502



WXP0602



WXP0702



WXP0802



WXP0902



WXP1002



WXP2002



WXP2102



WXP2202

### Guide de choix par postes

1 poste = 2 modules  
2 postes = 2 x 2 modules

	1 poste	horizontal entraxe 71 mm 2 postes	3 postes	4 postes	vertical entraxe 71 mm 2 postes	3 postes	vertical entraxe 57 mm 2 postes	3 postes	
	Réf.	Réf.	Réf.	Réf.	Réf.	Réf.	Réf.	Réf.	

### Supports de fixation et bandes lumineuses

À vis	WXA450	2x WXA450	3x WXA450	4x WXA450	2x WXA450	3x WXA450	2x WXA450	3x WXA450	
À griffes longues	WXA450G	2x WXA450G	3x WXA450G	4x WXA450G	2x WXA450G	3x WXA450G	2x WXA450G	3x WXA450G	
Bande lumineuse blanche 12 / 24 V	WXA011	-	-	-	WXA011	WXA011	WXA011	WXA011	
Bande lumineuse blanche 230 V	WXA010	WXA012	-	-	WXA010	WXA010	WXA010	WXA010	

### Finitions teintées dans la masse

	Blanc	WXP0002	WXP0012	WXP0013	WXP0014	WXP0042	WXP0043	WXP0022	WXP0023	pure
dune	Pastel	WXP0302	WXP0312	WXP0313	WXP0314	WXP0342	WXP0343	WXP0322	WXP0323	dune

### Finitions peintes

	Peinture satinée	WXP0202	WXP0212	WXP0213	WXP0214	WXP0242	WXP0243	WXP0222	WXP0223	night
titane	Peinture métallisée	WXP0102	WXP0112	WXP0113	WXP0114	WXP0142	WXP0143	WXP0122	WXP0123	titane
champagne		WXP0402	WXP0412	WXP0413	WXP0414	WXP0442	WXP0443	WXP0422	WXP0423	champagne
rosé		WXP0502	WXP0512	WXP0513	WXP0514	WXP0542	WXP0543	WXP0522	WXP0523	rosé
églantine	Peinture satinée	WXP0602	WXP0612	WXP0613	WXP0614	WXP0642	WXP0643	WXP0622	WXP0623	églantine
river		WXP0702	WXP0712	WXP0713	WXP0714	WXP0742	WXP0743	WXP0722	WXP0723	river
peacock		WXP0802	WXP0812	WXP0813	WXP0814	WXP0842	WXP0843	WXP0822	WXP0823	peacock
taupe		WXP0902	WXP0912	WXP0913	WXP0914	WXP0942	WXP0943	WXP0922	WXP0923	taupe
anthracite		WXP1002	WXP1012	WXP1013	WXP1014	WXP1042	WXP1043	WXP1022	WXP1023	anthracite

### Finitions matières fines

	Effet alu	WXP2002	WXP2012	WXP2013	WXP2014	WXP2042	WXP2043	WXP2022	-	aluminium
steel	Effet acier	WXP2102	WXP2112	WXP2113	WXP2114	WXP2142	WXP2143	WXP2122	-	steel
bronze	Effet bronze	WXP2202	WXP2212	WXP2213	WXP2214	WXP2242	WXP2243	WXP2222	-	bronze
pecan	Effet bois brun	WXP2402	WXP2412	WXP2413	WXP2414	WXP2442	WXP2443	WXP2422	-	pecan
latté	Effet bois beige	WXP2502	WXP2512	WXP2513	WXP2514	WXP2542	WXP2543	WXP2522	-	latté

### Finitions matières massives

	Verre blanc satiné	WXP4002	WXP4012	WXP4013	WXP4014	WXP4042	WXP4043	WXP4022	-	moon glass
midnight glass	Verre noir brillant	WXP4102	WXP4112	WXP4113	WXP4114	WXP4142	WXP4143	WXP4122	-	midnight glass
mirror glass	Verre miroir bleuté	WXP5002	WXP5012	WXP5013	WXP5014	WXP5042	WXP5043	WXP5022	-	mirror glass
bright inox	Inox brillant	WXP4202	WXP4212	WXP4213	WXP4214	WXP4242	WXP4243	WXP4222	-	bright inox
natural alu	Alu brossé	WXP4302	WXP4312	WXP4313	WXP4314	WXP4342	WXP4343	WXP4322	-	natural alu
antique alu	Alu brossé laiton	WXP4502	WXP4512	WXP4513	WXP4514	WXP4542	WXP4543	WXP4522	-	antique alu
copper alu	Alu brossé cuivré	WXP4602	WXP4612	WXP4613	WXP4614	WXP4642	WXP4643	WXP4622	-	copper alu
dark rock	Ardoise	WXP4402	WXP4412	WXP4413	WXP4414	WXP4442	WXP4443	WXP4422	-	dark rock
oak wood	Bois hêtre	WXP4702	WXP4712	WXP4713	WXP4714	WXP4742	WXP4743	WXP4722	-	oak wood
grey wood	Bois cendré	WXP4802	WXP4812	WXP4813	WXP4814	WXP4842	WXP4843	WXP4822	-	grey wood
coffee leather	Cuir brun	WXP4902	WXP4912	WXP4913	WXP4914	WXP4942	WXP4943	WXP4922	-	coffee leather
cord leather	Cuir beige	WXP5102	WXP5112	WXP5113	WXP5114	WXP5142	WXP5143	WXP5122	-	cord leather

Les matières naturelles qui composent la gamme gallery présentent des différences de texture, de couleur et de veinage. Ces caractéristiques lui confèrent un aspect unique.



WXP2402



WXP2502



WXP4002



WXP4102



WXP5002



WXP4202



WXP4302



WXP4502



WXP4602



WXP4402



WXP4702



WXP4802



WXP4902



WXP5102

Téléchargez vos pages catalogue en format imprimable [hg.news/fr/cam/ressources](http://hg.news/fr/cam/ressources)



Lien vers les pages e-catalogue [hg.news/fr/cam/ecat-gallery](http://hg.news/fr/cam/ecat-gallery)

# Appareillage gallery

## Guide de choix - Plaques par module

Découvrir

Votre métier

Vos clients

Nos gammes

Outils & Services

### Guide de choix par modules

1 module = 1/2 poste

1 module	2 modules	horizontal entraxe 71 mm		8 modules	horizontal entraxe 57 mm		2 x 3 x 2 modules	8 + 8 modules
4 modules	5 modules	6 modules	7 modules	8 modules	9 modules	10 modules	11 modules	12 modules
								
Réf.	Réf.	Réf.	Réf.	Réf.	Réf.	Réf.	Réf.	Réf.

### Supports de fixation

									
À vis	WXA451	WXA450	WXA455	WXA455	WXA458	WXA454	WXA456	6 x WXA450	WXA466

### Finitions teintées dans la masse

Finitions teintées dans la masse													
pure	<input type="checkbox"/>	Blanc	WXP0001	WXP0002	WXP0004	WXP0005	WXP0008	WXP0034	WXP0006	WXP0086	WXP0096	pure	<input type="checkbox"/>
dune	<input type="checkbox"/>	Pastel	-	WXP0302	WXP0304	WXP0305	WXP0308	WXP0334	WXP0306	-	-	dune	<input type="checkbox"/>

### Finitions peintes

Finitions peintes													
night	<input checked="" type="checkbox"/>	Peinture satinée	WXP0201	WXP0202	WXP0204	WXP0205	WXP0208	WXP0234	WXP0206	WXP0286	WXP0296	night	<input checked="" type="checkbox"/>
titane	<input type="checkbox"/>	Peinture métallisée	WXP0101	WXP0102	WXP0104	WXP0105	WXP0108	WXP0134	WXP0106	WXP0186	WXP0196	titane	<input type="checkbox"/>
champagne	<input type="checkbox"/>	-	-	WXP0402	WXP0404	WXP0405	WXP0408	WXP0434	WXP0406	-	-	champagne	<input type="checkbox"/>
rosé	<input type="checkbox"/>	-	-	WXP0502	WXP0504	WXP0505	WXP0508	WXP0534	WXP0506	-	-	rosé	<input type="checkbox"/>
églantine	<input type="checkbox"/>	Peinture satinée	-	WXP0602	WXP0604	WXP0605	WXP0608	WXP0634	WXP0606	-	-	églantine	<input type="checkbox"/>
river	<input type="checkbox"/>	-	-	WXP0702	WXP0704	WXP0705	WXP0708	WXP0734	WXP0706	-	-	river	<input type="checkbox"/>
peacock	<input type="checkbox"/>	-	-	WXP0802	WXP0804	WXP0805	WXP0808	WXP0834	WXP0806	-	-	peacock	<input type="checkbox"/>
taupe	<input type="checkbox"/>	-	-	WXP0902	WXP0904	WXP0905	WXP0908	WXP0934	WXP0906	-	-	taupe	<input type="checkbox"/>
anthracite	<input type="checkbox"/>	-	-	WXP1002	WXP1004	WXP1005	WXP1008	WXP1034	WXP1006	-	-	anthracite	<input type="checkbox"/>

### Finitions matières fines

Finitions matières fines													
aluminium	<input type="checkbox"/>	Effet alu	-	WXP2002	WXP2004	WXP2005	WXP2008	WXP2034	WXP2006	-	-	aluminium	<input type="checkbox"/>
steel	<input type="checkbox"/>	Effet acier	-	WXP2102	WXP2104	WXP2105	WXP2108	WXP2134	WXP2106	-	-	steel	<input type="checkbox"/>
bronze	<input type="checkbox"/>	Effet bronze	-	WXP2202	WXP2204	WXP2205	WXP2208	WXP2234	WXP2206	-	-	bronze	<input type="checkbox"/>
pecan	<input type="checkbox"/>	Effet bois brun	-	WXP2402	WXP2404	WXP2405	WXP2408	WXP2434	WXP2406	-	-	pecan	<input type="checkbox"/>
latté	<input type="checkbox"/>	Effet bois beige	-	WXP2502	WXP2504	WXP2505	WXP2508	WXP2534	WXP2506	-	-	latté	<input type="checkbox"/>

### Finitions matières massives

Finitions matières massives													
moon glass	<input type="checkbox"/>	Verre blanc satiné	-	WXP4002	WXP4004	WXP4005	WXP4008	WXP4034	WXP4006	-	-	moon glass	<input type="checkbox"/>
midnight glass	<input checked="" type="checkbox"/>	Verre noir brillant	-	WXP4102	WXP4104	WXP4105	WXP4108	WXP4134	WXP4106	-	-	midnight glass	<input checked="" type="checkbox"/>
mirror glass	<input type="checkbox"/>	Verre miroir bleuté	-	WXP5002	WXP5004	WXP5005	WXP5008	WXP5034	WXP5006	-	-	mirror glass	<input type="checkbox"/>
bright inox	<input type="checkbox"/>	Inox brillant	-	WXP4202	WXP4204	WXP4205	WXP4208	WXP4234	WXP4206	-	-	bright inox	<input type="checkbox"/>
natural alu	<input type="checkbox"/>	Alu brossé	-	WXP4302	WXP4304	WXP4305	WXP4308	WXP4334	WXP4306	-	-	natural alu	<input type="checkbox"/>
antique alu	<input type="checkbox"/>	Alu brossé laiton	-	WXP4502	WXP4504	WXP4505	WXP4508	WXP4534	WXP4506	-	-	antique alu	<input type="checkbox"/>
copper alu	<input type="checkbox"/>	Alu brossé cuivré	-	WXP4602	WXP4604	WXP4605	WXP4608	WXP4634	WXP4606	-	-	copper alu	<input type="checkbox"/>
dark rock	<input type="checkbox"/>	Ardoise	-	WXP4402	WXP4404	WXP4405	WXP4408	WXP4434	WXP4406	-	-	dark rock	<input type="checkbox"/>
oak wood	<input type="checkbox"/>	Bois hêtre	-	WXP4702	WXP4704	WXP4705	WXP4708	WXP4734	WXP4706	-	-	oak wood	<input type="checkbox"/>
grey wood	<input type="checkbox"/>	Bois cendré	-	WXP4802	WXP4804	WXP4805	WXP4808	WXP4834	WXP4806	-	-	grey wood	<input type="checkbox"/>
coffee leather	<input type="checkbox"/>	Cuir brun	-	WXP4902	WXP4904	WXP4905	WXP4908	WXP4934	WXP4906	-	-	coffee leather	<input type="checkbox"/>
cord leather	<input type="checkbox"/>	Cuir beige	-	WXP5102	WXP5104	WXP5105	WXP5108	WXP5134	WXP5106	-	-	cord leather	<input type="checkbox"/>



Téléchargez vos pages catalogue en format imprimable [hg.news/fr/cam/ressources](http://hg.news/fr/cam/ressources)



Lien vers les pages e-catalogue [hg.news/fr/cam/ecat-gallery](http://hg.news/fr/cam/ecat-gallery)

# Appareillage gallery

## Guide de choix - Mécanismes

Découvrir

Votre métier

Vos clients

Nos gammes

Outils & Services

Fonctions	Désignation	Réf. mécanismes		Réf. enjoliveurs	
		1 module 	2 modules 	1 module 	2 modules 
<b>InterBP duo</b> 10 AX - 250 V ~ IP2XC	- simple - double**	WXF003		WXD010B/D/N/T WXD010B/D/N/T	WXD000B/D/N/T -
* devient lumineux avec voyants WXA69x	- simple à voyant* - double** à voyant* - simple avec porte-étiquette - double** avec porte-étiquette			WXD011B/D/N/T WXD011B/D/N/T WXD012B/D/N/T WXD012B/D/N/T	WXD001B/D/N/T - - WXD002B/D/N/T
**choisir 2 mécanismes et 2 enjoliveurs 1 module	- à tirage - bipolaire 10 A - bipolaire 10 A à voyant - permutateur - VMC	-	WXF005 WXF008 WXF010 WXF003	-	WXD005B/D/N/T WXD004B/D/N/T WXD013B/D/N/T WXD000B/D/N/T WXD003B/D/N/T
<b>Poussoirs</b> 10 AX - 250 V ~ IP2XC	- simple témoin* - double** témoin* - à tirage	WXF023		WXD011B/D/N/T WXD011B/D/N/T	WXD001B/D/N/T
<b>Commandes de volets roulants</b> 10 AX - 250 V ~ IP2XC	- inverseur - bouton-poussoir - BP connecté Bluetooth	-	WXF300 WXF301 WXF080	-	WXD300B/D/N/T WXD301B/D/N/T WXD080B/D/N/T
<b>Variateurs</b> IP2XC	- rotatif - poussoir - poussoir connecté Bluetooth	-	WXF062 WXF063 WXF070	-	WXD062B/D/N/T WXD063B/D/N/T WXD070B/D/N/T
<b>Interrupteurs automatiques</b> 10 AX - 250 V ~ IP2XC	- 2 fils - 3 fils - cage d'escalier	-	WXF052 WXF051 WXF054	-	WXD050B/D/N/T WXD050B/D/N/T WXD050B/D/N/T
<b>Arrêt d'urgence</b> IP2XC	- avec clé - 1/4 de tour	-	WXF610 WXF611	-	enjoliveurs inclus avec mécanismes
<b>Thermostats électroniques</b>	- ambiance - fil pilote	-	WXF315 WXF316	-	WXD315B/D/N/T WXD316B/D/N/T
<b>Interrupteur à carte</b>	- carte hôtel	-	WXF055	-	WXD055B/D/N/T
<b>Interrupteurs à clé</b>	- 2 positions - 3 positions	-	WXF615B/D/N/T WXF616B/D/N/T	-	- -
<b>Poussoir à clé</b>	- 3 positions extraction à 0	-	WXF617B/D/N/T	-	enjoliveurs inclus
<b>Prises de courant</b> 16 A - 250 V ~ IP2XC	- 2P + T simple - 2P + T à couvercle - 2P + T à voyant* - 2P + T à détrompage	WXF100		WXD100B/D/N/T/E/R/V WXD101B/D/N/T WXD103B/D/N/T WXD104R	
* devient lumineux avec voyant WXA699	- double 2P + T (support livré) - triple 2P + T (support livré) - 2P + T rénovation - 2P		WXF122 WXF123 WXF105 WXF102	-	WXD100B/D/N/T/E/R/V WXD100B/D/N/T/E/R/V WXD105B/D/N/T WXD102B/D/N/T
<b>Chargeurs USB</b>	Schuko - 2P + T simple - 2P + T simple à couvercle	-	WXF160B/D/N/T E/R/V WXF165B/N/T	-	enjoliveurs inclus avec mécanismes
<b>Sorties de câble</b>	- A + A, jusqu'à 3 A - A + C, jusqu'à 3 A	-	WXF112 WXF113	-	WXD112B/D/N/T WXD112B/D/N/T
	- 2 modules - sortie de fil	-	WXF155 WXF687 B/D/N/T	-	WXD155B/D/N/T enjoliveurs inclus avec mécanismes

Fonctions	Désignation	Réf. mécanismes		Réf. enjoliveurs	
		1 module 	2 modules 	1 module 	2 modules 
<b>Obturbateurs</b>	- obturbateur	WXF688 B/D/N/T	WXF689 B/D/N/T	enjoliveurs inclus avec mécanismes	enjoliveurs inclus avec mécanismes
<b>Prises téléphone</b>	- prise T	-	WXF200	-	WXD200B/D/N/T
<b>Prises télévision</b>	- TV + RJ45 - TV directe - TV IEC traversante 10 dB - TV + FM directe - TV + FM traversante 10 dB - TV + FM + SAT directe 1 entrée 2 entrées - TV type F - double type F	-	WXF240 WXF250 WXF251 WXF254 WXF253 WXF256 WXF257 WXF258 WXF259	-	WXD240B/D/N/T WXD251B/D/N/T WXD251B/D/N/T WXD253B/D/N/T WXD253B/D/N/T WXD256B/D/N/T WXD256B/D/N/T WXD251B/D/N/T WXD259B/D/N/T
<b>Prises audio et vidéo</b>	- RCA audio bornier à vis	-	WXF621	-	WXD744B/D/N/T
	- prise Jack 3,5 audio	WXF622		WXD201B/D/N/T	WXD202B/D/N/T
	- prise haut-parleur	WXF625		WXD201B/D/N/T	WXD202B/D/N/T
	- prise XLR femelle neutre bornier à vis - prise XLR mâle neutre bornier à vis - RCA audio/vidéo bornier à vis - HDMI bornier à vis	-	WXF623 WXF624 WXF631 WXF632	-	WXD744B/D/N/T WXD744B/D/N/T WXD744B/D/N/T WXD744B/D/N/T
	- HDMI prise traversante	WXF633		WXD201B/D/N/T	WXD202B/D/N/T
	- SUB-D 15 (VGA) + Jack 3,5 audio bornier à vis - USB 2.0 bornier à vis	-	WXF641 WXF642	-	WXD744B/D/N/T WXD202B/D/N/T
	- USB 3.0 prise traversante	WXF644		WXD201B/D/N/T	WXD202B/D/N/T
	- optique type SC traversante - optique type LC traversante	WXF645 WXF646		WXD201B/D/N/T WXD201B/D/N/T	WXD202B/D/N/T WXD202B/D/N/T
<b>Voyants universels</b> témoin ou signalisation	- 250 V bleu rouge blanc vert - 12 - 24 V rouge blanc	WXA690 WXA691 WXA692 WXA693 WXA696 WXA695			
<b>Bandes lumineuses</b>	- 12 / 24 V 1 poste - 250 V 1 poste et multiposte vertical - 250 V 2 postes horizontal	WXA011 WXA010 WXA012			
<b>Voyant pour prise de courant</b>	témoin ou signalisation - 250 V blanc	WXA699			
<b>Signalisations : voyants</b>	- rouge et vert - bleu - blanc	WXF601 WXF602 WXF603			
<b>Signalisations : étiquettes</b>	- vierge - escalier - ascenseur - WC (homme + femme + hand.) - salle (libre - occupé) - hôtel (nettoyage - occupé)	WXA601 WXA602 WXA603 WXA604 WXA605 WXA606			
<b>Kit d'étanchéité</b>	- à l'air	WUZ155			
<b>Détrompeurs</b>	- pour prise détrompée WXF100 WXF43x	WXA001 WS697			
<b>Protection de chantier</b>	- pour prise mécanismes	WXA005			

Téléchargez vos pages catalogue en format imprimable  
[hg.news/fr/cam/ressources](http://hg.news/fr/cam/ressources)



Lien vers les pages e-catalogue  
[hg.news/fr/cam/ecat-gallery](http://hg.news/fr/cam/ecat-gallery)

# Appareillage gallery

## Guide de choix - Mécanismes

Découvrir

Votre métier

Vos clients

Nos gammes

Outils & Services

Fonctions	Désignation	Réf. mécanismes		Réf. enjoliveurs	
		1 module 	2 modules 	1 module 	2 modules 
<b>Prises RJ45</b>  **choisir 2 mécanismes et 2 enjoliveurs 1 module	- cat. 5e UTP simple - cat. 5e UTP double**	WXF221		WXD201B/D/N/T	WXD202B/D/N/T
	- cat. 5e UTP simple avec porte-étiquette - cat. 5e UTP double** avec porte-étiquette			WXD205B/D/N/T	WXD206B/D/N/T
	- cat. 5e FTP simple - cat. 5e FTP double**	WXF222		WXD201B/D/N/T	WXD202B/D/N/T
	- cat. 5e FTP simple avec porte-étiquette - cat. 5e FTP double** avec porte-étiquette			WXD205B/D/N/T	WXD206B/D/N/T
	- cat. 6 FTP simple - cat. 6 FTP double**	WXF224		WXD201B/D/N/T	WXD202B/D/N/T
	- cat. 6 FTP simple avec porte-étiquette - cat. 6 FTP double** avec porte-étiquette			WXD205B/D/N/T	WXD206B/D/N/T
- cat. 6 UTP simple - cat. 6 UTP double**	WXF225		WXD201B/D/N/T	WXD202B/D/N/T	
- cat. 6 UTP simple avec porte-étiquette - cat. 6 UTP double** avec porte-étiquette			WXD205B/D/N/T	WXD206B/D/N/T	
<b>cat. 6 STP pour grade 2 TV</b>	- cat. 6 STP simple - cat. 6 STP double**	WXF226		WXD201B/D/N/T	WXD202B/D/N/T
	- cat. 6 STP simple avec porte-étiquette - cat. 6 STP double** avec porte-étiquette			WXD205B/D/N/T	WXD206B/D/N/T
<b>cat. 6A STP pour grade 3 TV</b>	- cat. 6A STP simple - cat. 6A STP double**	WXF228		WXD201B/D/N/T	WXD202B/D/N/T
	- cat. 6A STP simple avec porte-étiquette - cat. 6A STP double** avec porte-étiquette			WXD205B/D/N/T	WXD206B/D/N/T
<b>Prises RJ45 à 45°</b>	- cat. 6 UFP - cat. 6 FTP - cat. 6 STP - cat. 6A STP	- - - -	WXF230 WXF231 WXF232 WXF233	-	WXD230B/D/N/T
<b>Plastron RJ45 pour moteur keystone</b>	- pour 1 RJ45	WXF202		WXD201B/D/N/T	WXD202B/D/N/T

Fonctions	Désignation	Réf. mécanismes	Réf. enjoliveurs
<b>Spécial goulottes Prises de courant</b>	- 2P+T 16 A pure - 2P+T 16 A orange - 2P+T 16 A night - 2P+T 16 A rouge - 2P+T 16 A titane - 2P+T 16 A vert	WXF421B WXF421E WXF421N WXF421R WXF421T WXF421V	enjoliveurs inclus avec mécanismes
	- double 2P+T 16 A pure - double 2P+T 16 A orange - double 2P+T 16 A night - double 2P+T 16 A rouge - double 2P+T 16 A titane - double 2P+T 16 A vert	WXF422B WXF422E WXF422N WXF422R WXF422T WXF422V	
	- triple 2P+T 16 A pure - triple 2P+T 16 A orange - triple 2P+T 16 A night - triple 2P+T 16 A rouge - triple 2P+T 16 A titane - triple 2P+T 16 A vert	WXF423B WXF423E WXF423N WXF423R WXF423T WXF423V	
	à dérompage - 2P+T 16 A - double 2P+T 16 A - triple 2P+T 16 A	WXF431 WXF432 WXF433	
<b>Spécial goulottes Interrupteurs pour multiprises 2P + T</b>	- interrupteur 16 AX pure - interrupteur 16 AX night - interrupteur 16 AX titane	WXF436B WXF436N WXF436T	enjoliveurs inclus avec mécanismes
<b>Accessoires de jonction</b>	- jonction	WS120	
<b>Désignation</b>	<b>Caractéristiques</b>	<b>Réf.</b>	
<b>Boîtes saillies</b>	- simple pure - simple night - simple titane	WXA681B WXA681N WXA681T	
	- double pure - double night - double titane	WXA682B WXA682N WXA682T	
	- triple pure - triple night - triple titane	WXA683B WXA683N WXA683T	
	- 16 modules pure - 16 modules night - 16 modules titane	WXA686B WXA686N WXA686T	
<b>Supports</b>	- 1 module - 2 modules - 2 modules à griffes - double 2 x 2 modules - triple 2 x 3 modules - 4 modules - 5 modules - 6 modules - 8 modules - 16 modules (8 + 8) - 2 x 3 x 2 modules	WXA451 WXA450 WXA450G WXA464 WXA465 WXA454 WXA455 WXA456 WXA458 WXA466 WXA467	
<b>Supports spécifiques</b>	- 2 modules autre 45 x 45 - 2 modules kallysta	WXA460 WXA462B/D/C/T	

Téléchargez vos pages catalogue en format imprimable  
[hg.news/fr/cam/ressources](http://hg.news/fr/cam/ressources)



Lien vers les pages e-catalogue  
[hg.news/fr/cam/ecat-gallery](http://hg.news/fr/cam/ecat-gallery)

# Appareillage gallery

## Guide de choix - Plaques et enjoliveurs avec traitement antibactérien

Découvrir

Votre métier

Vos clients

Nos gammes

Outils & Services

Fonctions	Désignation	Réf. mécanismes	Réf. enjoliveurs
<b>InterBP duo</b> 10 AX - 250 V ~ IP2XC  * devient lumineux avec voyants WXA699x	1 module 1 module à voyant* 2 modules 2 modules à voyant*	WXF003 WXF003 WXF003 WXF003	WXD010H WXD011H WXD000H WXD001H
<b>Commandes de volets roulants</b>	interrupteur inverseur bouton poussoir	WXF300 WXF301	WXD300H WXD301H
<b>Prises de courant</b> 16 A - 250 V ~ IP2XC  * devient lumineux avec voyants WXA699	2P + T 2P + T à couvercle 2P + T à voyant*	WXF100 WXF100 WXF100	WXD100H WXD101H WXD103H
<b>Prises RJ45</b>	prise simple 1 module prise simple 2 modules prise double	WXF22x WXF22x WXF22x	WXD201H WXD202H WXD201H
<b>Prises télévision</b>	TV directe TV IEC traversante 10 dB double type F	WXF250 WXF251 WXF259	WXD251H WXD251H WXD259H
<b>Obturbateurs</b>	1 module 2 modules	WXF688H WXF689H	- -
<b>Plaques</b>	simple, 1 poste double horizontale, 2 x 2 postes triple horizontale, 2 x 3 postes quadruple horizontale, 2 x 4 postes 4 modules horizontale 8 modules horizontale 2 x 3 x 2 postes 16 modules (8 + 8)	WXP9902 WXP9912 WXP9913 WXP9914 WXP9904 WXP9908 WXP9986 WXP9996	- - - - - - - -

Téléchargez vos pages catalogue en format imprimable  
[hg.news/fr/cam/ressources](https://hg.news/fr/cam/ressources)



Lien vers les pages e-catalogue  
[hg.news/fr/cam/ecat-gallery](https://hg.news/fr/cam/ecat-gallery)

[← Retour vers les gammes](#)

# Tout simplement

## essensya en un clin d'œil

- Résidentiel
- Logements collectifs
- Tertiaire (hôtels, bureaux, commerces)

## Connectivité

- Bluetooth 
- quicklink 
- KNX 

## Atouts

- Appareillage 45 x 45 mm
- 1 mécanisme + 1 plaque = 1 appareillage complet
- InterBP Duo
- Voyant universel
- 8 plaques et 2 enjoliveurs

**Disponible conditionnement x50 pour les grands chantiers.**



# Finitions

2 références seulement  
pour un produit complet.

## 1 design



## 2 couleurs d'enjoliveurs

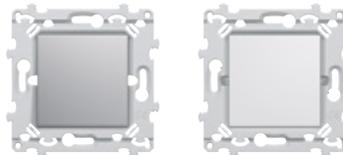

## 8 couleurs de plaques



# Vos modes de configuration

## Configuration encastrée

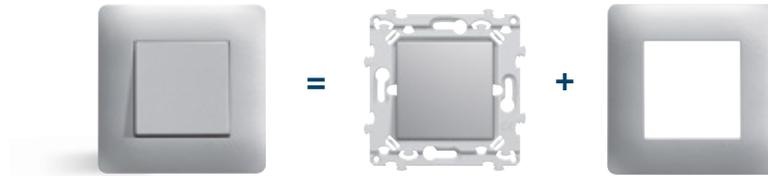

## Configuration multiposte

Entraxe 57 mm

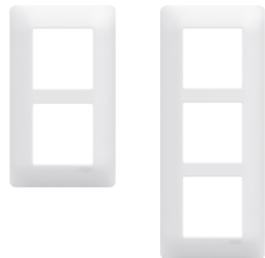

Réversible entraxe 71 mm



## Structure d'une référence

**WE100**



essensya

**WE100**



fonction

**WE100 / WE100T**



blanc



titane

**Eclairage WE0xxx**



WE001(T)

**Prises WE1xxx**



WE100(T)

**Communication WE2xxx**



WE224(T)

**Plaques WE4xxx et WE5xxx**



WE401



WE531

# Fonctionnalités

## essensya commande



InterBP Duo



InterBP Duo à voyant



InterBP Duo porte étiquette



InterBP Duo double



InterBP Duo double à voyant

## essensya confort



Commande volets roulants



VMC



Détec. de mouv. IR



Thermostat élect.



Variateur rotatif ou poussoir

## essensya prise



Prise de courant 2P+T



Chargeur USB A+A



Chargeur USB A+C



Sortie de câble



Obtuteur

## essensya Bluetooth®



Variateur connecté



Volet roulant connecté



Hager  
Mood

## essensya KNX



Inter. KNX 2 boutons



Inter. KNX 4 boutons



Inter. KNX 6 boutons

## essensya communication



RJ45 simple



RJ45 double



Prise haut parleur



Prise téléphone



Prise TV



Prise TV+FM directe



Prise TV+FM+SAT

# Nouvelles fonctionnalités!

## InterBP Duo



WE02x simple  
WE04x double

Avec l'InterBP Duo, vous n'avez qu'une référence entre les mains et vous passez à l'infini d'un bouton poussoir à un va-et-vient, cela avec une simple pression du tournevis!

**BREVET**

## Voyant universel



WXA692

Sur le mécanisme, pivotez le voyant pour ajouter au choix un voyant témoin ou un voyant de signalisation. Et cela, sans changer de référence produit!

**BREVET**

## Prise RJ45 double

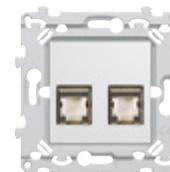

WE229

Pour les besoins de vos clients de plus en plus connectés en télétravail, la RJ45 double est désormais disponible dans le catalogue essensya.

## Prise spéciale rénovation



WE104

L'installation de votre client doit être changée mais les câbles sont déjà en place dans les boîtes d'encastrement? La prise spéciale rénovation vous permet d'installer sans effort grâce à son raccordement par le bas, conçu spécialement pour les fils courts.

## Griffes à clipser



WE697

Pour vos installations à griffes, le montage est simplifié et plus rapide.

## Chargeur USB A+C

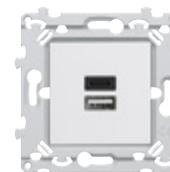

WE113

Pour charger les Smartphones, tablettes et autres devices électroniques, le chargeur USB A+C permet de recharger plusieurs supports au même moment et de s'adapter à l'équipement de toute la famille.

## Support compatible



WE451 support  
WE697 griffes

Pour optimiser votre mise en œuvre, essensya est désormais compatible avec gallery. Pratique pour vos installations en KNX notamment.

## Commandes Bluetooth™

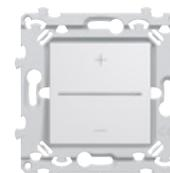

WE070 variateur  
WE080 volet roulant

À l'instar de la gamme gallery, les volets roulants et les éclairages se pilotent désormais depuis le Smartphone de vos clients avec l'App. Hager Mood.

 [hg.news/fr/cam/hager-mood](https://hg.news/fr/cam/hager-mood)

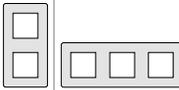
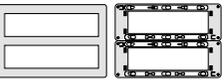
	1 poste 80 x 80 mm	2 postes réversibles entraxe 71 mm 80 x 151 mm	3 postes réversibles entraxe 71 mm 80 x 222 mm	4 postes réversibles entraxe 71 mm 80 x 293 mm	16 modules 165 x 235 mm Montage uniquement avec mécanismes gallery	2 postes vertical entraxe 57 mm 137 x 80 mm	3 postes vertical entraxe 57 mm 194 x 80 mm
<b>Plaques matières</b>	 <i>Réf. c<sup>plate</sup></i>	 <i>Réf. c<sup>plate</sup></i>	 <i>Réf. c<sup>plate</sup></i>	 <i>Réf. c<sup>plate</sup></i>	 <i>Réf. c<sup>plate</sup></i>	 <i>Réf. c<sup>plate</sup></i>	 <i>Réf. c<sup>plate</sup></i>
- pure	 <b>WE401</b>	<b>WE402</b>	<b>WE403</b>	<b>WE404</b>	<b>WE408</b>	<b>WE406</b>	<b>WE407</b>
- titane	 <b>WE491</b>	<b>WE492</b>	<b>WE493</b>	<b>WE494</b>	<b>WE498</b>	<b>WE496</b>	<b>WE497</b>
- anthracite	 <b>WE521</b>	<b>WE522</b>	<b>WE523</b>	<b>WE524</b>	-	<b>WE526</b>	<b>WE527</b>
- riviéra	 <b>WE531</b>	<b>WE532</b>	<b>WE533</b>	<b>WE534</b>	-	<b>WE536</b>	<b>WE537</b>
- botanic	 <b>WE541</b>	<b>WE542</b>	<b>WE543</b>	<b>WE544</b>	-	<b>WE546</b>	<b>WE547</b>
- coral	 <b>WE551</b>	<b>WE552</b>	<b>WE553</b>	<b>WE554</b>	-	<b>WE556</b>	<b>WE557</b>
- sierra	 <b>WE561</b>	<b>WE562</b>	<b>WE563</b>	<b>WE564</b>	-	<b>WE566</b>	<b>WE567</b>
- terra	 <b>WE571</b>	<b>WE572</b>	<b>WE573</b>	<b>WE574</b>	-	<b>WE576</b>	<b>WE577</b>

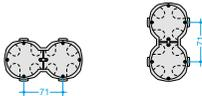
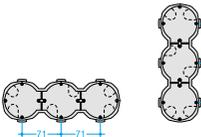
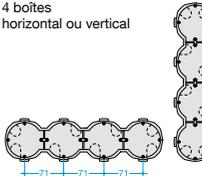
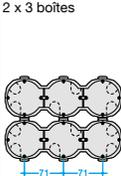
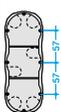
<b>Boîtes cloisons sèches profondeur 40 mm</b>	1 boîte	2 boîtes horizontal ou vertical	3 boîtes horizontal ou vertical	4 boîtes horizontal ou vertical	2 x 3 boîtes	2 boîtes	3 boîtes
							

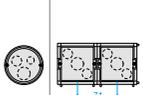
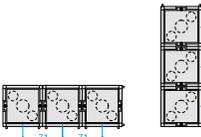
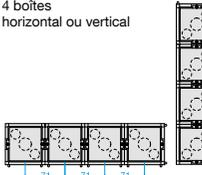
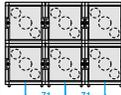
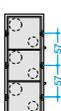
<b>Boîtes maçonnerie profondeur 40 mm</b>	1 boîte	2 boîtes horizontal ou vertical	3 boîtes horizontal ou vertical	4 boîtes horizontal ou vertical	2 x 3 boîtes	2 boîtes	3 boîtes
							

**Plaque à clipser**  
Matière résistante aux UV avec une texture antistatique.  
Ajustement au millimètre près, grâce à des crans de clipsage.  
Encoches de démontage sur les côtés.

Téléchargez vos pages catalogue en format imprimable  
[hg.news/fr/cam/ressources](http://hg.news/fr/cam/ressources)



Lien vers les pages e-catalogue  
[hg.news/fr/cam/ecat-essensya](http://hg.news/fr/cam/ecat-essensya)

# Appareillage essensya

## Guide de choix - Mécanismes

Découvrir

Votre métier

Vos clients

Nos gammes

Outils & Services

Commandes	Désignation	Réf. à vis possibilité de rajouter des griffes		Réf. prémontée des griffes WK697 Blanc			
		Blanc	Titane				
 <b>Interrupteurs</b> 10 AX - 250 V ~ IP2XC	Va-et-vient 10 AX Va-et-vient à voyant 10 AX	WE001 WE002	WE001T WE002T	- -			
	Permutateur 10 AX	WE010	WE010T	-			
	Lot de 50 va-et-vient 10 AX	WE00150	-	-			
 <b>InterBP duo</b> 10 A - 250 V ~ IP2XC	Poussoir inverseur 10 A Poussoir inverseur à voyant 10 A Poussoir porte-étiquette à voyant 10 A	WE022 WE023 WE025	WE022T WE023T WE025T	WE022G - -			
	Livré en position poussoirs, se transforme en va-et-vient d'un simple coup de tournevis et vice versa						
 <b>Doubles interrupteur et InterBP duo</b> 10 A - 250 V ~ IP2XC	Double va-et-vient 10 AX Double poussoir Double poussoir à voyant Double poussoir à voyant et sans voyant	WE040 WE044 WE045 WE046	WE040T WE044T WE045T WE046T	WE040G WE044G - -			
<b>Commandes Confort</b>	 <b>Commande de VMC</b> 10 A - 250 V ~ IP2XC	InterBP duo VMC		WE049	WE049T	-	
		Livré en position poussoir, se transforme en va-et-vient d'un simple coup de tournevis et vice versa					
	 <b>Interrupteurs automatiques à infrarouge</b> IP2XC	Inter. auto. sans neutre (2 fils) Inter. auto. avec neutre (3 fils) Inter. auto cage d'escalier		WE052 WE053 WE054	WE052T WE053T WE054T	- - -	
	 <b>Variateurs</b> IP2XC	Variateur rotatif Variateur poussoir Variateur connecté Bluetooth		WE062 WE063 WE070	WE062T WE063T WE070T	- - -	
	 <b>Commandes de volets roulants</b> 10 A - 250 V ~ IP2XC	Double va-et-vient volets roulants Double poussoir volets roulants Poussoir connecté		WE300 WE301 WE080	WE300T WE301T WE080T	- - -	
 <b>Thermostat électronique</b> IP2XC	Thermostat d'ambiance		WE310	WE310T	-		

Prises de courant	Désignation	Réf. à vis possibilité de rajouter des griffes		Réf. prémontée des griffes WK696 Blanc	
		Blanc	Titane		
 <b>Prises à éclipse</b> 16 A - 250 V ~ IP2XC	Prise 2P + T Double prise 2P + T Triple prise 2P + T Prise 2P + T spéciale rénovation Prise 2P	WE100 WE122 WE123 WE104 WE102	WE100T WE122T WE123T WE104T WE102T	WE100G - - - WE102G	
	Lot de 50 prises de courant WE100	WE10050	-	-	
	<b>Sorties de câbles</b>	Sortie de câbles modulable	WE156	WE156T	-
		Sortie de câbles extraplate (pas de multiposte)	WE155	WE155T	-
Sortie de câbles étanche IP44		WE154	WE154T	-	
<b>Accessoires</b>	Obtuteur	WE157	WE157T	-	
	Support pour mécanisme 45 x 45	WE450	-	-	
	Support pour mécanisme gallery	WE451	-	-	
<b>Prises de communication</b>					
 <b>Prise téléphone</b>	Prise téléphone "T"	WE200	WE200T	-	
	 <b>Prises informatiques</b>	Prise RJ45 cat.5e FTP	WE222	WE222T	-
Prise RJ45 cat.6 UTP		WE225	WE225T	-	
Prise RJ45 cat.6 FTP		WE224	WE224T	-	
Prise RJ45 cat.6 STP pour grade 2 TV		WE226	WE226T	-	
Double RJ45 cat.6 STP pour grade 2 TV		WE227	WE227T	-	
Prise RJ45 cat.6A pour grade 3 TV		WE228	WE228T	-	
Double RJ45 cat.6A pour grade 3 TV		WE229	WE229T	-	
 <b>Prises télévision</b>	Prise TV directe	WE250	WE250T	-	
	Prise TV + FM directe	WE253	WE253T	-	
	Prise TV + FM + SAT directe 1 entrée	WE256	WE256T	-	
	Prise TV + FM + SAT directe 2 entrées	WE257	WE257T	-	
 <b>Prise double F (réseau câblé)</b>	Prise double F	WE258	WE258T	-	
	Prise TV type F	WE259	WE259T	-	
 <b>Prises haut-parleur</b>	Prise haut-parleur simple	WE290	WE290T	-	
 <b>Chargeurs USB</b>	Chargeur double A + A	WE112	WE112T	-	
	Chargeur double A + C	WE113	WE113T	-	
<b>Accessoires</b>	Boîte saillie 1 poste Boîte saillie 2 postes Boîte saillie 8 postes 16 modules	WE681 WE682 WXA686B	WE681T WE682T WXA686T	- - -	
	Voyants universels témoin ou signalisation 250 V	-	-	WXA690 WXA691 WXA692 WXA693	
	Voyants universels témoin ou signalisation 12 - 24 V	-	-	WXA695 WXA696	
	Griffes longues amovibles	-	-	WE697	
	Kit d'étanchéité à l'air	-	-	WUZ155	

Téléchargez vos pages catalogue en format imprimable  
[hg.news/fr/cam/ressources](http://hg.news/fr/cam/ressources)



Lien vers les pages e-catalogue  
[hg.news/fr/cam/ecat-essensya](http://hg.news/fr/cam/ecat-essensya)

← Retour vers les gammes

# Parfaitement résistant

## cubyko en un clin d'œil

- Résidentiel (extérieurs, garages, caves)
- Logements collectifs (locaux communs)
- Petits locaux professionnels (tertiaire de proximité),
- Tertiaire (hôtels)

## Connectivité

- quicklink 
- KNX 

## Atouts

- Appareillage étanche IP55,
- En saillie ou en encastré,
- En version complète ou associable,
- Colletette de LEDs blanches ou bleues,
- Existe en gris ou en blanc.



# Finitions

## Produits associables

### Version saillie



## Produits complets

### Version saillie



## Produits multipostes

### Version encastrée

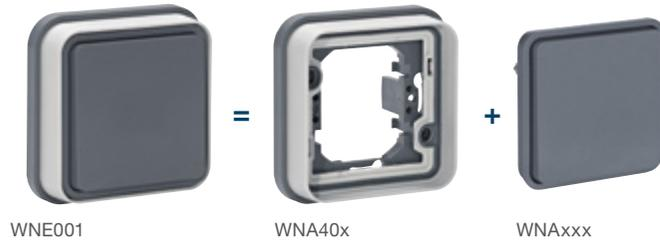

### Version encastrée



## Options

Collerette lumineuse en saillie, vertical et horizontal.

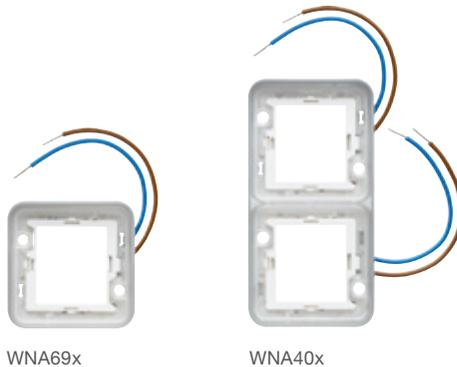

# Fonctionnalités

## cubyko commande



Va-et-vient



Volet roulant



Va-et-vient à voyant



Avec porte étiquette



Arrêt d'urgence



Avec marquage à clé



Arrêt d'urgence à clé



Interrupteur à clé

## cubyko prise



Sortie de câble



Prise de courant



Prise à volet orange



Prise à volet jaune



Prise à volet rouge



Prise à volet vert

## cubyko KNX



KNX 2 boutons



KNX 4 boutons

## cubyko signalisation



Montée descente ascenseur

## cubyko witty prise



Pour recharger vos véhicules électriques

Besoin d'en savoir plus ?  
Consultez la brochure witty  
[hg.news/fr/cam/witty](https://hg.news/fr/cam/witty)

# Mise en œuvre

## Démontage rapide



Déclipsez le mécanisme facilement grâce aux deux manettes.

## Fixation facile



Grâce à la vis 1/4 de tour, fixez votre support en un tour de main.

**BREVET**

## Version KNX

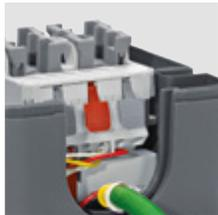

Pour une installation étanche connectée en KNX, choisissez les références WNTxxx.



## Espace de câblage optimisé



Avec son format ergonomique, gagnez un maximum de place pour le câblage.

## Version radio



En mode radio, cubyko reste étanche même avec l'ajout d'un micromodule radio TRM702A.

## Raccordement SanVis



À l'aide du mécanisme à bornes SanVis et du système breveté quickconnet, effectuez vos raccordements filaires avec un simple clic.



# Toujours plus étanche

Avec un indice de protection IP55 renforcé par 5 éléments d'étanchéité (dont 2 brevetés), vous bénéficiez d'une sécurité optimale.

## BREVET



Membrane d'étanchéité sur le support de la manette.



Jointes d'étanchéité sur les contours de la boîte.



Embout hermétique pour les entrées de tube ou câble.

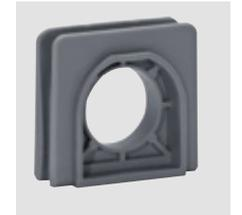

Connecteur de boîte assurant la liaison verticale entre 2 boîtes.

## BREVET



Membrane d'étanchéité sur l'arrière de la boîte.



Deux embouts latéraux supplémentaires sur les boîtes doubles.



Raccordement câble ou tube par le dessus ou le dessous.

# Ne craint ni l'eau, ni le noir



## Zoom sur la collerette lumineuse

cubyko se voit aussi dans le noir ou la pénombre, il s'illumine en bleu ou en blanc à l'aide d'une collerette de LEDs. En mode témoin, cubyko indique les circuits en court de fonctionnement (grenier, cave, garage, extérieurs). En mode signalisation, cubyko se repère facilement dans l'obscurité et joue le rôle de veilleuse. Se décline aussi sur les multipostes doubles.

1 poste en saillie



2 postes en saillie



LED	230 V	24 V
Bleue	WNA697	WNA698
Blanche	WNA695	WNA696

Vertical	Horizontal
230 V	230 V
WNA712	WNA711
WNA699	WNA710

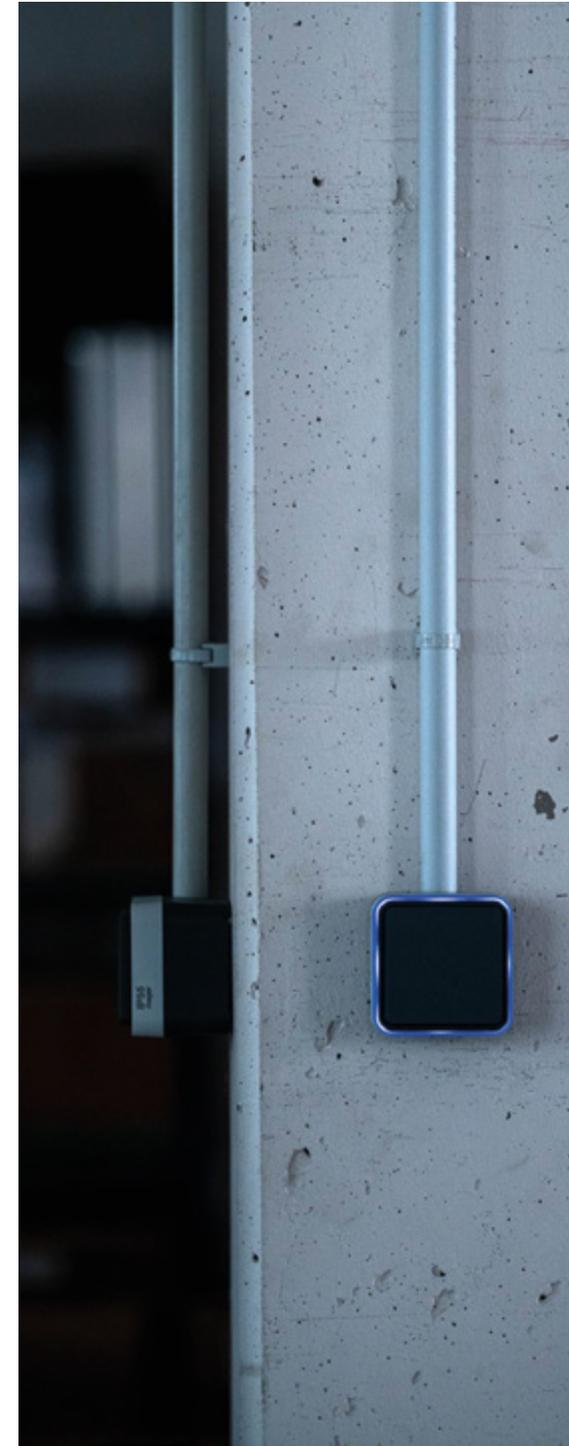

	Mécanismes associables		Complets en saillie		Complets encastrés	
	gris	blanc	gris	blanc	gris	blanc
						
	Réf.	Réf.	Réf.	Réf.	Réf.	Réf.

### Interrupteurs 10 AX - 250 V ~ IP55

- va-et-vient	WNA001	WNA001B	WNC001	WNC001B	WNE001	WNE001B
- va-et-vient à griffes	WNA002	WNA002B	WNC002	-	WNE001G	WNE001BG
- va-et-vient à voyant lumineux (livré avec lampe 250 V 0,4 mA)	WNA003	WNA003B	WNC003	-	-	-
- va-et-vient à voyant témoin (livré avec lampe 250 V 0,75 mA)	WNA006	WNA006B	-	-	-	-
- va-et-vient avec porte-étiquette	WNA008	WNA008B	-	-	-	-
- bipolaire	WNA010	-	-	-	-	-
- permutateur	-	-	-	-	-	-

### Poussoirs 10 A - 250 V ~ IP55

- fermeture 1F	WNA020	WNA020B	WNC020	-	-	-
- inverseur 1O/1F lumineux (livré avec lampe 250 V 0,4 mA)	WNA021	WNA021B	WNC021	-	-	-
- inverseur 1O/1F	WNA022	WNA022B	WNC022	-	-	-
- fermeture 1F témoin ou lumineux	WNA023	WNA023B	WNC023	-	WNE023	WNE023B
- fermeture 1F témoin ou lumineux à griffes (livré avec lampe 250 V 0,75 mA)	-	-	-	-	WNE023G	WNE023BG
- fermeture 1F porte-étiquette	WNA025	WNA025B	WNC025	-	WNE025	WNE025B
- fermeture 1F porte-étiquette à griffes (livré avec lampe 12 - 24 V 0,4 mA)	-	-	-	-	WNE025G	WNE025BG

### Double interrupteur et double poussoir 10 AX - 250 V ~ IP55

- double va-et-vient	WNA040	WNA040B	WNC040	-	WNE040	WNE040B
- double va-et-vient à griffes	WNA041	WNA041B	WNC041	-	WNE040G	WNE040BG
- double va-et-vient lumineux	WNA044	WNA044B	WNC044	-	-	-
- double poussoir inverseur 1O/1F (transformable en poussoir + va-et-vient)	WNA045	WNA045B	-	-	-	-
- double poussoir lumineux (transformable en poussoir + va-et-vient)	-	-	-	-	-	-

### Interrupteurs à clé IP55

- à clé 2 positions stables	WNA035	-	WNC035	-	-	-
- à clé 3 positions stables	WNA036	-	WNC036	-	-	-
- à clé 3 positions, extraction à 0	WNA037	WNA037B	-	-	-	-

### Arrêts d'urgence IP55

- avec clé	WNA032	-	WNC032	-	-	-
- 1/4 tour	WNA033	-	WNC033	-	-	-
- adaptateur fonction Ø 22,5 mm	WNA038	-	-	-	-	-

### Commandes de volets roulants 10 A - 250 V ~ IP55

- double va-et-vient	WNA300	WNA300B	-	-	-	-
- double poussoir	WNA301	WNA301B	-	-	-	-

### Minuterie 10 A - 250 V ~ IP55 \*

- bouton rotatif	WNA009	WNA009B	WNC009	WNC009	-	-
* en saillie uniquement	-	-	-	-	-	-

### Prises à éclipses 16 A - 250 V ~ IP55

- 2P + T	WNA100	WNA100B	WNC100	-	WNE100	WNE100B
- 2P + T à griffes	-	-	-	-	WNE100G	WNE100BG
- double horizontale 2P + T précâblée	-	-	WNC122	WNC122B	WNE122	WNE122B
- triple horizontale 2P + T précâblée	-	-	WNC123	WNC123B	WNE123	WNE123B
- double verticale 2P + T précâblée	-	-	WNC132	WNC132B	WNE132	WNE132B
- 2P + T avec porte-étiquette	WNA104	WNA104B	-	-	-	-
- 2P + T à dérompage	WNA105	WNA105B	-	-	-	-
- prise Schuko	WNA160	WNA160B	WNC160	-	-	-
- 2P + T à volet orange	-	-	WNC100E	-	-	-
- 2P + T à volet jaune	-	-	WNC100J	-	-	-
- 2P + T à volet rouge	-	-	WNC100R	-	-	-
- 2P + T à volet vert	-	-	WNC100V	-	-	-

### Prise witty pour véhicules électrique

- charge mode 2	-	-	XEV080	-	XEV081	-
-----------------	---	---	--------	---	--------	---

	Mécanismes associables		Complets en saillie		Complets encastrés	
	gris	blanc	gris	blanc	gris	blanc
						
	Réf.	Réf.	Réf.	Réf.	Réf.	Réf.

### Adaptateur pour fonction complémentaire IP55 type gallery

- adaptateur pour mécanisme 45 x 45	WNA450	-	-	-	-	-
- adaptateur pour fonction KNX	WNA455	WNA455B	WNC455	WNC455B	-	-

### Signalisation 10 AX - 250 V ~ IP55

- voyant vert/rouge	WNA601	-	-	-	-	-
- voyant bleu	WNA602	-	-	-	-	-
- voyant blanc	WNA603	-	-	-	-	-

### Accessoires

- sortie de câble	WNA155	WNA155B	WNC155	WNC155B	WNE155	WNE155B
- obturateur	WNA157	WNA157B	-	-	-	-



Commande KNX system voir page I.46  
easy voir page I.68

### Supports encastrés

	Simple		Double		Triple	
	gris	blanc	gris	blanc	gris	blanc
						
	Réf.	Réf.	Réf.	Réf.	Réf.	Réf.
- simple	WNA401	WNA401B	-	-	-	-
- simple à griffes	WNA401G	WNA401BG	-	-	-	-
- double horizontal	-	-	WNA402	WNA402B	-	-
- double vertical	-	-	WNA408	WNA408B	-	-
- triple horizontal	-	-	-	-	WNA403	WNA403B

### Boîtes en saillie IP55

	1 poste		2 postes		3 postes	
	gris	blanc	gris	blanc	gris	blanc
						
	Réf.	Réf.	Réf.	Réf.	Réf.	Réf.
- 1 poste avec 1 embout une entrée et 1 embout 2 entrées	WNA681	WNA681B	-	-	-	-
- 1 poste avec 2 embouts une entrée	WNA684	-	-	-	-	-
- 2 postes horizontaux avec 1 embout une entrée et 1 embout 2 entrées	-	-	WNA682	WNA682B	-	-
- 2 postes horizontaux 4 entrées	-	-	WNA685	WNA685B	-	-
- 2 postes verticaux	-	-	WNA686	WNA686B	-	-
- 3 postes horizontaux	-	-	-	-	WNA683	WNA683B
- gabarit de pose pour boîte saillie	WNA692	-	-	-	-	-

Téléchargez vos pages catalogue en format imprimable  
[hg.news/fr/cam/ressources](http://hg.news/fr/cam/ressources)



Lien vers les pages e-catalogue  
[hg.news/fr/cam/ecat-cubyko](http://hg.news/fr/cam/ecat-cubyko)

# Appareillage cubyko

## Guide de choix - Accessoires

Découvrir

Votre métier

Vos clients

Nos gammes

Outils & Services

Collerettes lumineuses pour produits en saillie uniquement	1 poste		2 postes	
				
	230 V ~	24 V ~	vertical 230 V ~	horizontal 230 V ~
	Réf.	Réf.	Réf.	Réf.
- bleue - blanche	WNA697 WNA695	WNA698 WNA696	WNA712 WNA699	WNA711 WNA710

Accessoires boîtes	gris	blanc	gris	blanc	gris	blanc	gris	blanc
								
Emballage : 1 pièce								
- entrée pour 2 câbles - entrée de tube et câble - presse étoupe M20 pour entrée de câble Ø 7 à 14 - connecteur de boîtes - cache vis de boîtes	WNA690 - - WNA689	WNA690B - -	WNA691 - -	WNA691B - -	WNA693 - -	- - -	- - -	WNA694 - -

Lampes enfichables	250 V			12 / 24 V		
						
	bleu (WUZ696)	rouge (WUZ695)	blanc (WUZ699)	bleu (WUZ692)	rouge (WUZ697)	blanc
	Réf.	Réf.	Réf.	Réf.	Réf.	Réf.
- pour signalisation - pour témoin	WUZ690 WUZ696	WUZ695 WUZ691	WUZ698 WUZ699	WUZ692 -	WUZ697 -	- -

Lampes à câbler	250 V			12 / 24 V		
						
	bleu (WUZ696)	rouge (WUZ695)	blanc	bleu (WUZ692)	rouge (WUZ697)	blanc
	Réf.	Réf.	Réf.	Réf.	Réf.	Réf.
- lampes	WUZ686 -	- WUZ681	- -	WUZ682 -	WUZ687 -	- -

[← Retour vers les gammes](#)

Téléchargez vos pages catalogue en format imprimable  
[hg.news/fr/cam/ressources](http://hg.news/fr/cam/ressources)



Lien vers les pages e-catalogue  
[hg.news/fr/cam/ecat-cubyko](http://hg.news/fr/cam/ecat-cubyko)

# Un charme intemporel

## 1930 en un clin d'œil

- Résidentiel haut de gamme
- Hôtellerie

## Connectivité

- quicklink 
- KNX 

## Atouts

- Appareillage encastré,
- Interrupteur rotatif,
- Design d'art, Bauhaus allemand
- Existe en version lumineuse



# Finitions

## 1930 classique



alba



Version lumineuse



nuit



Version lumineuse

## 1930 by Rosenthal™



alba



nuit



## 1930 transparence



Bouton chrome



Bouton alba



Version lumineuse



Bouton nuit

# Vos modes de configuration

## Configuration encastrée

### Interrupteur et prise RJ45



### Commande confort et prise de courant



## Configuration multiposte

### Finition classique



### Finition transparence



# Fonctionnalités

## 1930 commande



Interrupteur rotatif



Bouton poussoir



BP symbole lumière

## 1930 confort



Volet roulant



Voyant lumineux



Variateur rotatif universel

## 1930 prise



Prise de courant



Chargeur USB A+A



Sortie de câble



Obtuteur

## 1930 communication



Prise RJ45 simple



Prise RJ45 double



Prise haut parleur



Prise haut parleur double



Prise TV + FM



Prise TV + FM + SAT

Téléchargez vos pages catalogue en format imprimable  
[hg.news/fr/cam/ressources](http://hg.news/fr/cam/ressources)



Lien vers les pages e-catalogue  
[hg.news/fr/cam/ecat-1930](http://hg.news/fr/cam/ecat-1930)

# Tout en lumière

**Pour sublimer vos projets 1930, ajoutez un délicat halo de lumière à l'interrupteur rotatif.**

Quand la tradition s'habille de modernité, 1930 se pare de lumière. Une lueur diffuse éclaire son design et permet de servir de voyant d'orientation ou d'état. Pour l'utilisateur, c'est la garantie d'un repérage facile des interrupteurs dans la pénombre mais aussi de vérifier d'un simple coup d'œil quels sont les points électriques en cours de fonctionnement.

## Comment ça marche ?

En position zéro (off), une lumière froide crée un halo délicat autour du bouton rotatif.

En position 1, 2 ou 3, une lumière chaude indique le statut des points de lumière allumés.



Montage dans des boîtes d'encastrement rondes à collerette fine (de type Kaiser ou équivalents), profondeur 40 mm minimum.



Raccordement SanVis



WMV411 - WMV784R

N



294511



WMV401 - WMV302B



WMV100N

Désignation	Caractéristiques	Couleur	Réf. c <sup>1930</sup>
<b>Enjoliveurs pour voyant lumineux</b>	livré sans lampe	rouge	<b>WMV784I</b>
- pour voyant E10		transparent	<b>WMV784I</b>
<b>Lampes</b>		blanc	<b>WMV690</b>
- E10 à Led		rouge	<b>WMV691</b>
		jaune	<b>WMV692</b>
		vert	<b>WMV693</b>
		bleu	<b>WMV694</b>
<b>Variateurs</b>	équipé de griffes	alba	<b>294410</b>
- rotatif universel 400 VA variation par rotation marche/arrêt par appui sauf LED		nuit	<b>294411</b>
<b>Auxiliaire de variateur</b>	connexion à vis	alba	<b>294510</b>
- rotatif à réglage continu	connexion à vis	nuit	<b>294511</b>
<b>Commandes de volets roulants</b>	équipé de griffes		
- interrupteur rotatif 1 pôle	connexion à vis	alba	<b>WMV300I</b>
	connexion à vis	nuit	<b>WMV300I</b>
- interrupteur rotatif 2 pôles	connexion à vis	alba	<b>WMV302I</b>
	connexion à vis	nuit	<b>WMV302I</b>
accessoires	pour modifier les interrupteurs volets roulants en pousoir		<b>WMV689</b>
<b>Prises de courant</b>	équipé de griffes	alba	<b>WMV100I</b>
- 2P + T		nuit	<b>WMV100I</b>
<b>Sorties de câbles</b>	équipé de griffes	alba	<b>WMV155I</b>
		nuit	<b>WMV155I</b>
<b>Obturbateurs</b>	équipé de griffes	alba	<b>WMV157I</b>
		nuit	<b>WMV157I</b>



WMV211 - WMV401 - WMV750B

N



260219



WMV256 - WMV411 - WMV742N



WMV441 - WMV291B

Désignation	Caractéristiques	Couleur	Réf. c <sup>1930</sup>
<b>Prises RJ45</b>			
- RJ45 catégorie 5e	- simple, FTP pour grade 1	-	<b>WMV211</b>
	- double, FTP pour grade 1	-	<b>WMV212</b>
- RJ45 catégorie 6	- simple, STP pour grade 3	-	<b>WMV226</b>
	- double, STP pour grade 3	-	<b>WMV227</b>
<b>Enjoliveurs pour prise RJ45</b>	- simple ou double	alba	<b>WMV750B</b>
	- simple ou double	nuit	<b>WMV750N</b>
<b>Chargeurs USB</b>			
- A + A, jusqu'à 3 A		alba	<b>260219</b>
		anthracite	<b>260215</b>
- enjoliveurs		alba	<b>1040</b>
		anthracite	<b>104001</b>
<b>Prises télévision</b>			
- TV + FM	- directe	-	<b>WMV253</b>
- TV + FM + SAT	- directe	-	<b>WMV256</b>
<b>Enjoliveurs pour prise télévision</b>			
- TV + FM		alba	<b>WMV741B</b>
		nuit	<b>WMV741N</b>
- TV + FM + SAT		alba	<b>WMV742B</b>
		nuit	<b>WMV742N</b>
<b>Prises HP</b>	- simple	alba	<b>WMV290B</b>
		nuit	<b>WMV290N</b>
	- double	alba	<b>WMV291B</b>
		nuit	<b>WMV291N</b>
<b>Enjoliveurs pour prise HP</b>	- simple ou double	alba	<b>WMV750B</b>
	- simple ou double	nuit	<b>WMV750N</b>

Téléchargez vos pages catalogue en format imprimable [hg.news/fr/cam/ressources](http://hg.news/fr/cam/ressources)



Lien vers les pages e-catalogue [hg.news/fr/cam/ecat-1930](http://hg.news/fr/cam/ecat-1930)

# Vous allez aimer rénover!

## ateha en un clin d'œil

- Résidentiel
- Logements collectifs

## Connectivité

quicklink 

## Atouts

- Appareillage en saillie,
- InterBP Duo,
- Idéal pour les installations qui nécessitent l'ajout d'une moulure RAL9016 – Blanc pure,
- Intégration parfaite dans la moulure,
- Option voyant avec lampe à câbler,
- Version associable ou complète.

[hg.news/fr/cam/ateha](https://hg.news/fr/cam/ateha)



# Vos modes de configuration

## Configuration en saillie

**WJC**  
Complet



WJCxxxB

=

**WJA**  
Associabe



WJAxxxB

+



WJA68xB

## Configuration en moulures

**Avec moulure**



### Options

Lampes à cabler  
pour fonction  
lumineuse ou témoin.



WJA69x

# Fonctionnalités

## ateha commande



InterBP Duo



Interr. double



Inter. porte étiquette



Inter. à tirage

## ateha confort



Inter. VMC



Variateur poussoir



Volets roulants

## ateha prises



Prise de courant



Sortie de câble



Obturbateur

## ateha étroit



InterBP Duo



InterBP Duo à voyant

## ateha communication



Prise TV



Prise TV + FM



Prise TV + FM + SAT



RJ45 simple



Prise téléphone



Prise HP simple

## ateha signalisation



Lampe pour signalisation

# Une mise en œuvre simple et rapide

## Du sol au plafond

Intégré dans la moulure ATA, l'appareillage ateha apporte des solutions de commandes et de prises partout dans la maison, cela sans travaux salissants et en gagnant du temps sur la mise en œuvre.



## Complet

Pour une installation en un clin d'œil, ateha est disponible en version complète, déjà prémontée. Disponible en 1 poste simple.



## Associable

Pour une installation précise, ateha s'associe également de bout en bout. Disponible en simple et double poste en boîte vide ou en support d'appareillage pour moulure.

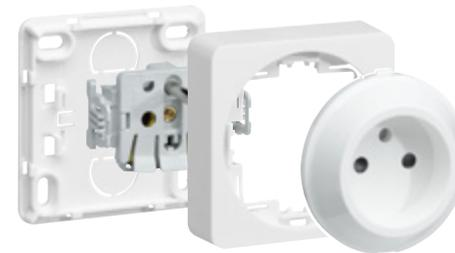

# Atouts de la gamme

## InterBP Duo

Passez d'un bouton poussoir à un va-et-vient à l'infini, avec une simple pression du tournevis.

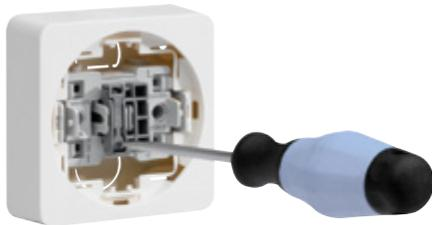

## Espace de câblage optimisé

Avec ou sans moulure, choisissez vos produits de la gamme ateha à associer selon les besoins de votre chantier. Cette option vous permet de rester souple dans la gestion de votre stock.



## Installation facile

Installez sans outils avec les bornes SanVis sur les commandes et prises et démontez sans effort le mécanisme en pinçant les ailettes.



## Platine universelle

La platine universelle permet de remplacer uniquement le mécanisme, et donc de changer facilement de fonctions.



## Fonction lumineuse en transparence

Simple ou double, en ajout, la lampe à câbler permet d'apporter une touche lumineuse à votre appareillage.





# Outils et services



# Hager Ready

## Votre assistant digital

Votre application Hager Ready vous accompagne également dans le choix de l'appareillage mural, dès le relevé de chantier.

### Appareillage disponible dans votre application

**gallery**  
L'art d'évoluer avec vous.



**essensya**  
Tout simplement.

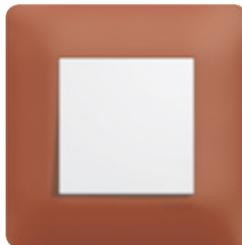

**cubyko**  
Parfaitement étanche.

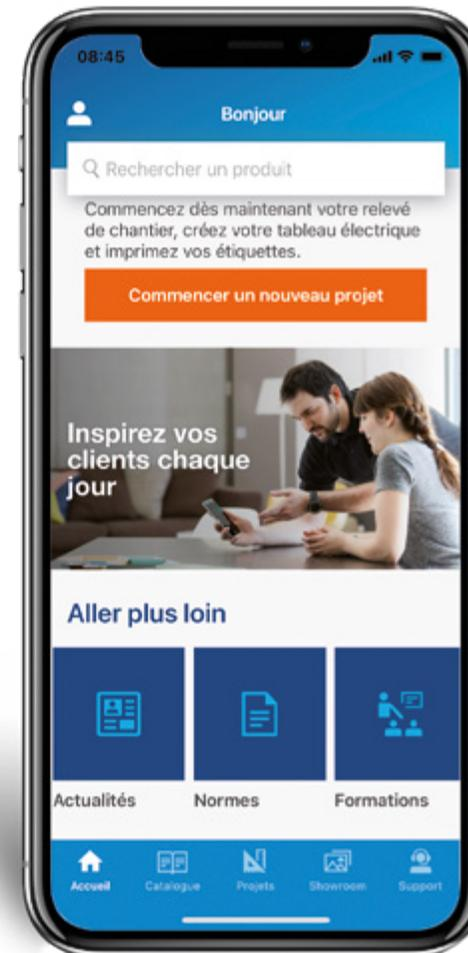

**Hager Ready**  
App 100 % gratuite  
sans achat in-app.



[hg.news/fr/cam/hager-ready](https://hg.news/fr/cam/hager-ready)

# Hager Mood

L'application Hager Mood donne la main à votre client sur ses appareillages Bluetooth et lui permet de piloter en local les éclairages et les volets roulants.



## Hager Mood

App 100 % gratuite  
sans achat in-app.



[hg.news/fr/cam/  
hager-mood](https://hg.news/fr/cam/hager-mood)

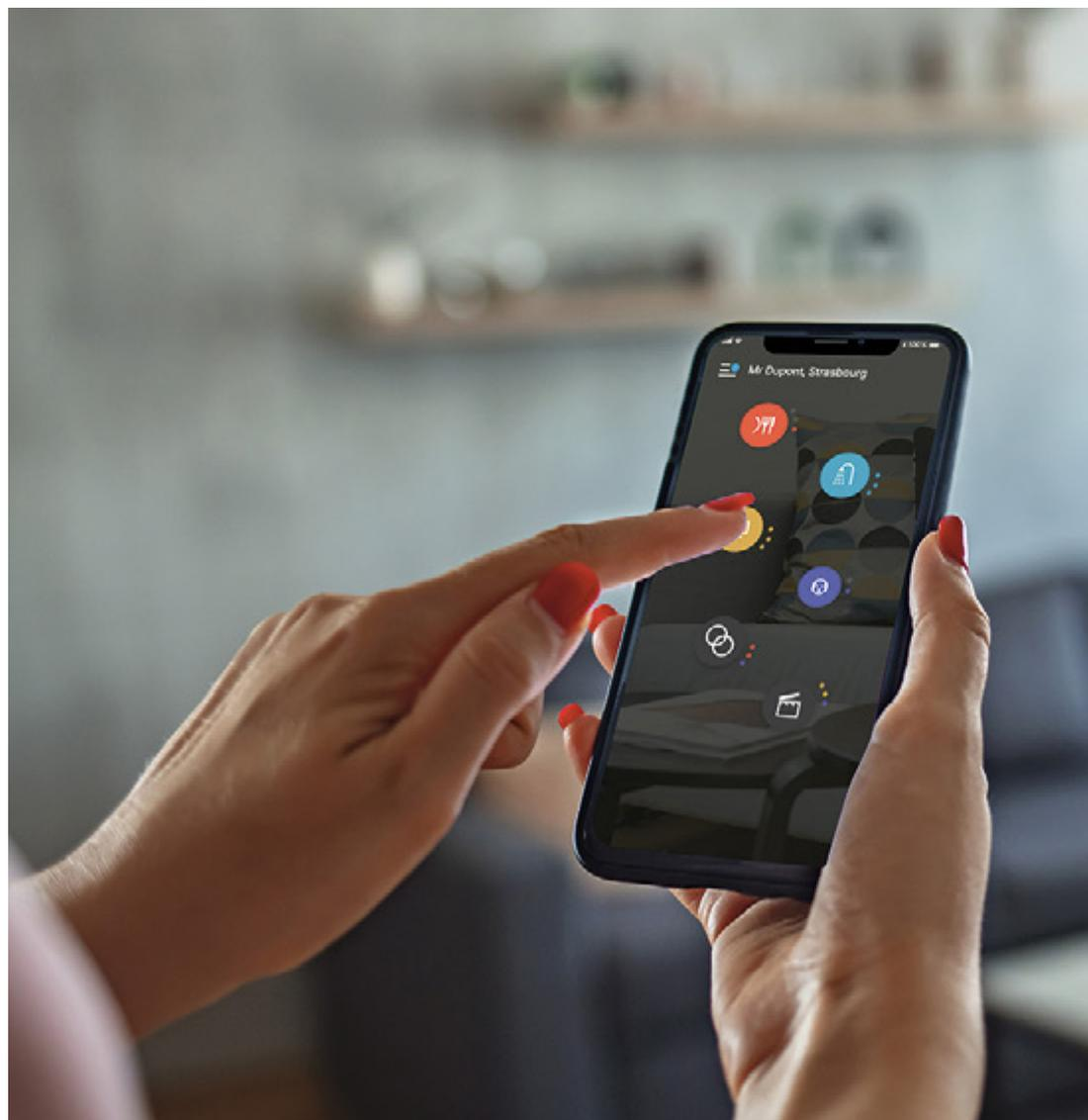

# Hager Exclusive

## Service de personnalisation, la touche finale à la hauteur de vos ambitions.

Pour vos projets qui requièrent une exigence maximale notamment autour de l'esthétique, notre équipe se met à votre service pour créer un appareillage unique.

### Gamme 1930

- La créativité au service d'un design traditionnel
- Choisir une peinture en teinte RAL ou Pantone (plaque, enjoliveur et manette)
  - Créer un design bi-couleur
  - Apposer votre marquage sur les plaques (pictogramme, logotype ou message)



Version peinture noir mat - toucher velouté



- plaque
- manette rotative
- enjoliveur

### Gamme gallery

- Déployer le champ des possibles en 45x45
- Changer la combinaison finition et sous-plaque
  - Choisir une teinte RAL hors collection ou Pantone pour changer les plaques et enjoliveurs de design
  - Apposer votre marquage sur les plaques et les enjoliveurs (pictogramme, logotype ou message)
  - Changer les matières (selon faisabilité après étude)

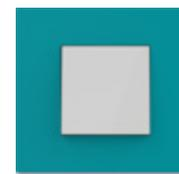
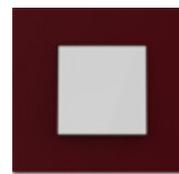
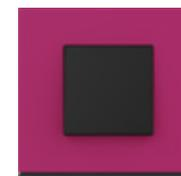

Exemples de déclinaisons de peintures.

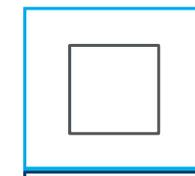

- plaque
- sous-plaque
- enjoliveur



#### En savoir plus

Je contacte le Showroom le plus proche de moi.

[hager.com/fr/showrooms-hager](https://hager.com/fr/showrooms-hager)

# Le design comme ADN

**“Nous ajoutons de l’émotion à des produits de haute technologie. C’est ce qui fait tout l’attrait de notre offre.”**



# Où que vous soyez, nous sommes là avec vous

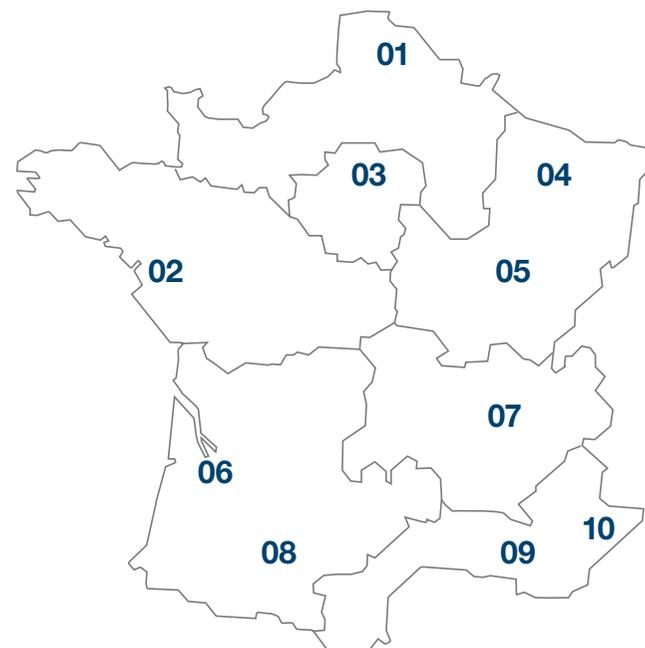

## Carte de nos showrooms en France



Nous contacter en ligne  
[hg.news/fr/cam/contact](https://hg.news/fr/cam/contact)

### 01

#### Nord – Pas-de-Calais – Normandie Champagne – Picardie

##### Lille

Synergie Park  
10 ter rue Louis Neel  
59260 LEZENNES  
Tél. 03 20 61 97 97  
cdc.nord@hager.fr

### 03

#### Ile-de-France Paris

Centre de compétences  
Hager SAS  
20 rue Troyon  
75017 PARIS  
Tél. 01 44 77 55 44  
idf@hager.fr

### 05

#### Bourgogne – Franche-Comté Dijon

Parc Valmy  
8a rue Jeanne Barret - Bât. E  
21000 DIJON  
Tél. 03 80 73 90 20  
bourgogne@hager.fr

### 07

#### Rhône – Auvergne – Alpes Lyon

Parc technologique de Lyon  
4 Place Berthe Morisot  
69800 SAINT-PRIEST  
Tél. 04 72 81 20 20  
rhone@hager.fr

### 09

#### Provence – Languedoc- Roussillon

**Aix-en-Provence**  
235 rue Louis de Broglie  
13090 AIX-EN-PROVENCE  
Tél. 04 42 37 93 89  
provence@hager.fr

### 02

#### Centre – Pays-de-Loire – Bretagne

##### Nantes

Parc Tertiaire du Vieux Moulin  
2 rue du Tyrol  
44240 LA CHAPELLE-SUR-  
ERDRE  
Tél. 02 40 52 24 24  
regionouest@hager.fr

### 04

#### Alsace – Lorraine Nancy

Parc d'activités - Nancy Brabois  
20 allée de la Forêt de la Reine  
54500 VANDŒUVRE-LES-  
NANCY  
Tél. Alsace 03 88 79 37 38  
Tél. Lorraine 03 83 44 33 11  
lorraine@hager.fr

### 06

#### Aquitaine – Charente-Limousin Bordeaux

Bâtiment 4 - Hall 4  
198 avenue Haut Lévêque  
33600 PESSAC  
Tél. 05 56 47 93 43  
aquitaine@hager.fr

### 08

#### Midi-Pyrénées Toulouse

ZAC des Ramassiers  
10 allée Aristide Maillol  
31770 COLOMIERS  
Tél. 05 61 71 51 51  
sud.ouest@hager.fr

### 10

#### Côte d'Azur Nice

Buropolis III  
1240 route des Dolines - B.P. 58  
06560 VALBONNE  
Tél. 04 93 65 25 25  
cote.azur@hager.fr



**Hager SAS**

132 boulevard d'Europe  
BP 78 - 67212 OBERNAI Cedex

[hager.com/fr](http://hager.com/fr)