

Gestion de l'éclairage

Solutions de détection



:hager



Gérez efficacement l'éclairage des bâtiments

En France, le secteur du bâtiment représente 20 % des émissions de gaz à effet de serre. L'éclairage quant à lui représente plus de 10 % de la consommation annuelle totale d'électricité. La Réglementation Environnementale 2020 (RE2020) en vigueur depuis le 1^{er} janvier 2022 donne la priorité à la sobriété énergétique et à la décarbonation de l'énergie.

Dans ce contexte environnemental et réglementaire, les contraintes notamment sur la gestion de l'éclairage deviennent une priorité pour les bâtiments, résidentiels et tertiaires. Par exemple, lorsqu'un local tertiaire est inoccupé, ce dernier doit posséder un dispositif d'extinction des sources de lumières dans les différents espaces communs.

Pour répondre efficacement à ces dispositions nécessaires, faites votre choix parmi notre gamme de détecteurs idéale pour une gestion optimale de l'éclairage.



**Performance
de détection**



**Résultat
discret**



**Facilité
d'installation**

19 références pour y voir plus clair en toute situation

Les détecteurs Hager vous permettent de répondre facilement et efficacement à un premier niveau de gestion et d'automatisation de l'éclairage dans les bâtiments résidentiels comme tertiaires.

Faites votre choix parmi une gamme complète permettant d'assurer une détection performante de présence et/ou de mouvement.

Détecteurs basiques zone 6m



La solution d'entrée de gamme

- détection de mouvement et de présence intégrées
- périmètre de détection: 6m
- encastré ou en saillie
- disponibles en version ON/OFF



Références
52370, 52371

Détecteurs mini zone 10m



La solution discrète

- détection de mouvement et de présence intégrées
- périmètre de détection: 10m
- encastré
- disponibles en version ON/OFF ou KNX



Références
EER501, TXD501

Détecteurs grande surface zone 20 m



La solution adaptée aux locaux tertiaires

- détection de mouvement et de présence intégrées
- périmètre de détection : 20 m
- encastré ou en saillie
- disponibles en version ON/OFF, KNX ou DALI



Références
EER503/513, TXD503,
TXC513, EED503/513

Détecteurs couloir zone 30x5 m



La solution adaptée aux zones de passage

- détection de mouvement
- périmètre de détection : 30x5 m, spécialement conçu pour les zones de passage.
- encastré ou en saillie
- disponibles en version ON/OFF, KNX ou DALI



Références
EER505/515, TXD505,
TXC515, EED505/515

Détecteurs hall zone 22x12 m



La solution adaptée aux grandes hauteurs

- détection de mouvement
- périmètre de détection : 22 x 12 m, spécialement conçu pour les entrepôts et les bâtiments avec une grande hauteur sous plafond
- encastré
- disponibles en version ON/OFF, KNX ou DALI



Références
EER518, TXC518, EED518

Une gamme conçue pour répondre à tous vos chantiers

Nos détecteurs s'adaptent à différents environnements grâce à des références intégrant détection de présence et/ou détection de mouvement avec une installation possible en saillie ou en encastré. Également disponibles des références spécifiques pour les grandes hauteurs ou encore en version mini pour plus de discrétion.



Habitat individuel

- Entrée
- Couloir
- Sous sol et garage

Gamme recommandées :
basique et mini



Habitat collectif

- Zones communes :
entrée, couloir et escalier
- Lots de garage

Gamme recommandées :
basique, 20m, couloir



Bureaux

- Plateaux de bureaux
- Salle de réunions
- Bureau individuel
- Zone de passage

Gammes recommandées:
**basique, mini,
 grande surface, couloir**

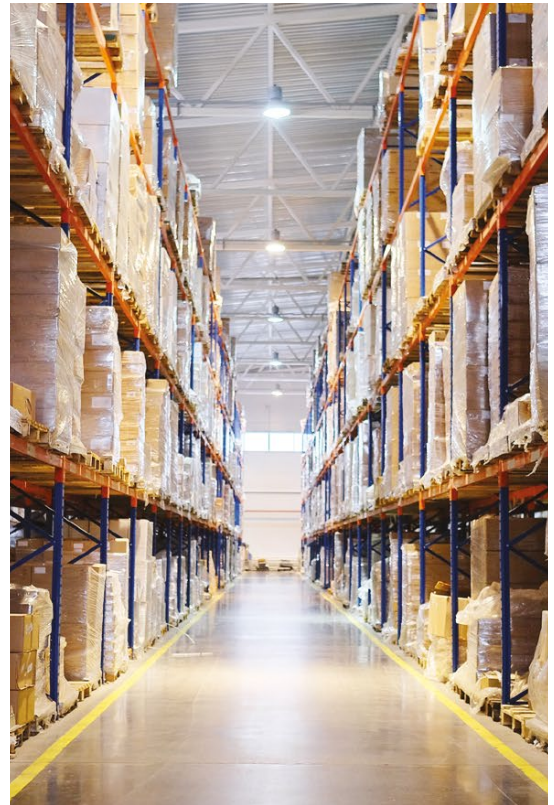

Entrepôts, supermarchés

- Zone de passage
- Réserve

Gamme recommandée:
hall



Version KNX

Choisissez nos références KNX pour une gestion global du bâtiment ou bien encore une gestion plus évoluée de l'éclairage: variation, scénarios...



Version DALI

Choisissez nos référence DALI pour une gestion très fine de l'éclairage.

Pourquoi choisir notre solution ?

Choisissez une solution simple et efficace

01

Performance de détection

Périmètre affiné et sensibilité décuplée pour une détection optimale.

Les versions basiques, mini et 20m intègrent à la fois une détection de présence et de mouvement pour davantage d'efficacité.

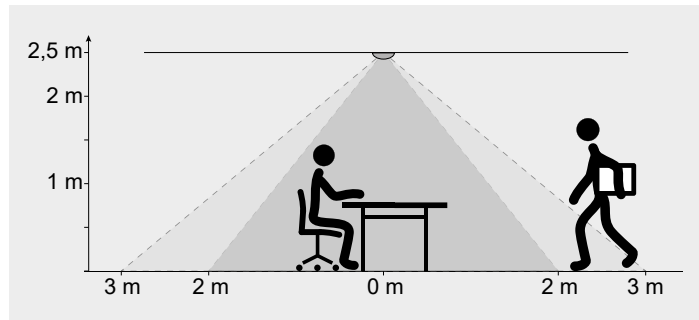

02

Résultat impeccable

Design discret avec des collerettes presque invisibles.

Les griffes brevetées Hager permettent une préservation des plafonds et les stickers d'obturation de zone, à poser sur la lentille, sont fournis pour un résultat professionnel. La version mini est idéale pour les zones nécessitant un résultat invisible.

03

Facilité d'utilisation

Confort d'installation

grâce aux griffes brevetées Hager imaginées pour faciliter le montage, démontage et réglage.

Simplicité de raccordement des câbles

avec des arrivées possibles en horizontal ou vertical.



Pour les références 20m, couloir en encastré



Griffes d'installation

- Maintien hors du plafond assuré pour une configuration facilitée
- Préservation des plafonds même en cas de relâchement intempestifs
- Prise en main confortable, installation facilitée et sécurité assurée

Capot de protection

- Pour sécuriser l'accès aux borniers.
- En conformité avec la NFC 15-100.

Collier de serrage fournis

- Pour un maintien optimal de l'arrivée des câbles.

Bornes de raccordement rapides

- Pour fixer les câbles sans outils.

Bornes de repiquage

- Pour un raccordement possible de plusieurs circuits d'éclairage.

Pour les références 20m, couloir, hall en saillie



Socle de raccordement et tête de détection séparables

- Réglages pratiques au sol.
- Clipsage facile du socle et de la tête.
- Changement uniquement de la tête de détection possible.
- Socle adapté pour une installation sur des boîtes d'encastrement standards (boîtiers DCL).

Vis de montage et sticker "sens d'installation" fournis

- Pour une installation pratique et sans erreur possible notamment pour les versions couloir et hall, spécifiques à la détection de mouvement.



Installation

Réalisez une installation en toute simplicité

En encastré

Diamètre de perçage



Basique : 73 mm



Mini : 51 / 54 mm



20m : 68 mm

Le raccordement



Bornier de raccordement automatique



Repiquage possible



Choix de la fonction maître/esclave/dérogation

L'installation au plafond



Pattes de fixation 20m et couloir



Pattes de fixation basique et mini

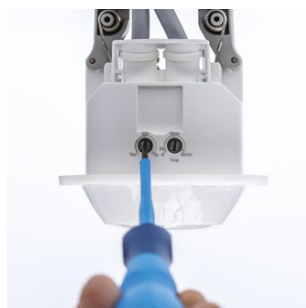

Réglages accessibles sur le côté

En saillie

Fixation



Boitier d'encastrement (DCL) standard

Le raccordement



Bornier de raccordement automatique



Repiquage possible



Choix de la fonction maitre/esclave/dérogation

L'installation au plafond



Socle et tête de détection séparable



Réglages accessibles sur le côté de la tête de détection

Détection de mouvement /détection de présence

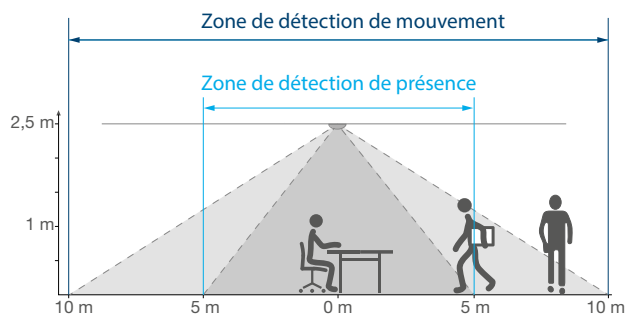

Associez le détecteur à un écosystème compatible

Pour compléter vos installations, découvrez les autres solutions de gestion de l'éclairage signées Hager.

Gestion de l'éclairage extérieur



Projecteurs Led EE633/EE631

Pour détecter le passage d'une personne et éclairer avec un seul et même produit.



Détecteur 52110/52210

Pour détecter le passage d'une personne afin d'allumer les éclairages extérieurs.

Gestion et pilotage de l'éclairage intérieur



Interrupteur automatique WXF051

Pour automatiser les éclairages à l'entrée et à la sortie des zones de passage.



Contacteur de puissance ESC125S

Pour couper de grands circuits d'éclairage en toute sécurité.



Horloge programmable EGN200

Pour automatiser l'éclairage dans les espaces communs et les extérieurs.

Toujours à vos côtés, pour vous accompagner



Hager explore

Profitez de notre service formation pour maîtriser nos solutions de A à Z.



Assistance locale

Nous sommes là où vous êtes. Bénéficiez de l'aide de nos experts à tout moment de votre projet, nos équipes commerciales et techniques en région sont là pour vous.



help.hager.fr

Retrouvez les tutoriels de mise en service et les aides techniques dans notre rubrique d'assistance en ligne help.hager.fr.

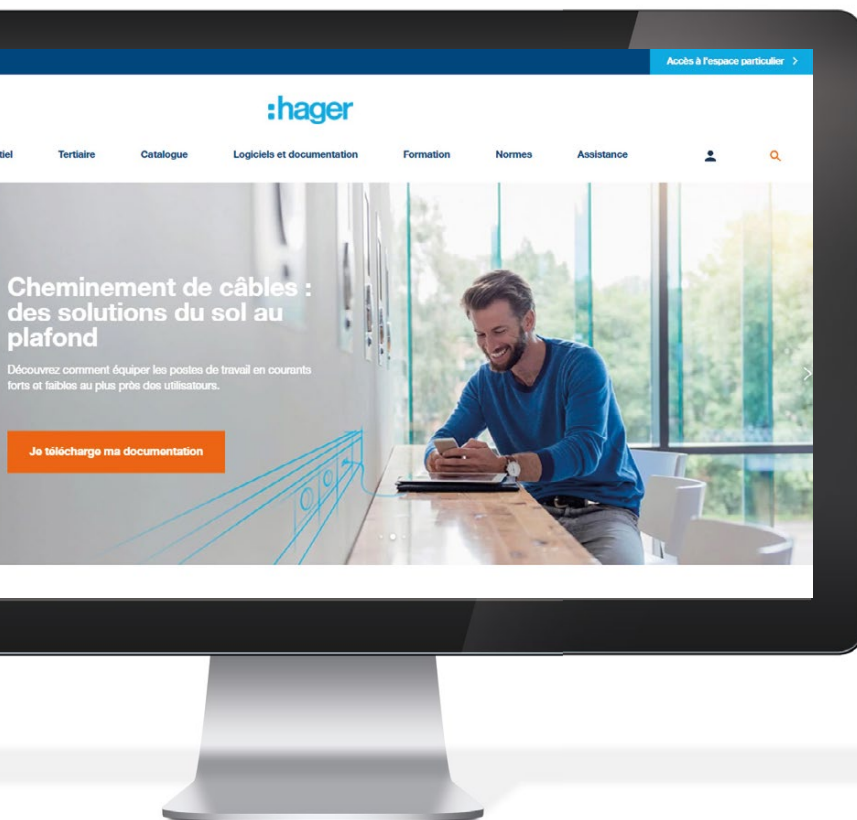

hager.com/fr

Votre espace privilégié pour trouver toutes les infos et les ressources de vos produits Hager

Rejoignez-nous sur nos réseaux

 facebook.com/groups/HagerPros

 linkedin.com/company/hager-france

Equivalences des nouveaux détecteurs plafonds

ON/OFF

52369	ON/OFF	encastré
52367	ON/OFF	encastré
EE815	ON/OFF	encastré

EE883	ON/OFF	saillie
-------	--------	---------

Mini Ø 10 m ON/OFF encastré	EER501	ON	encastré
Grande surface Ø20 m ON/OFF encastré	EER503	ON	encastré
Couloir 30x5 m ON/OFF encastré	EER505	ON	encastré
Grande surface Ø20 m ON/OFF saillie	EER513	ON	saillie
Couloir 30x5 m ON/OFF saillie	EER515	ON	saillie
Grande hauteur 22 x 12 m ON/OFF saillie	EER518	ON	saillie

DALI

EE816	DALI	encastré
TCC521E	DALI	encastré

Mini Ø 10 m DALI encastré	EED501	DALI	encastré
Grande surface Ø20 m DALI encastré	EED503	DALI	encastré
Couloir 30x5 m DALI encastré	EED505	DALI	encastré
Grande surface Ø20 m DALI saillie	EED513	DALI	saillie
Couloir 30x5 m DALI saillie	EED515	DALI	saillie
Grande hauteur 22 x 12 m DALI saillie	EED518	DALI	saillie

KNX

TCC510S	KNX	encastré
TCC520E	KNX	encastré
TX510	KNX	encastré
TX511	KNX	encastré

Mini Ø 10 m KNX TP encastré	TXD501	KNX	encastré
Grande surface Ø20 m KNX TP encastré	TXD503	KNX	encastré
Couloir 30x5 m KNX TP encastré	TXD505	KNX	encastré
Grande surface Ø20 m KNX saillie	TCX513	ON	saillie
Couloir 30x5 m KNX TP saillie	TCX515	ON	saillie
Grande hauteur 22 x 12 m KNX TP saillie	TCX518	ON	saillie

1-10V

52368	1-10 V	encastré
-------	--------	----------

Comment bien choisir un détecteur ?

Définir précisément l'usage de son détecteur et les fonctions souhaitées est primordial afin de bénéficier d'un confort d'usage optimal. Il est simple de choisir le bon détecteur grâce à 5 questions.

01

Quel est l'usage de la zone ?

La première chose à se demander est à quelle utilisation le détecteur va-t-il être destiné.

- En intérieur ou en extérieur ?
- Petit espace ?
- Grand plateau de bureau ?
- Couloir ?
- Hall de grande hauteur,...

Cette question va définir le type de produit et sa zone de détection, pour pouvoir choisir le détecteur ayant la zone la plus adaptée.

02

Comment sera-t-il installé ?

Le détecteur sera-t-il installé au plafond, au mur ou dans l'appareillage ? Et sera-t-il installé en saillie ou en encastré ?

- Installation au plafond / mural / en appareillage ?
- Montage en saillie / encastré ?

Selon le type de support et les arrivées de câbles possibles, il sera nécessaire de définir un montage en particulier. Attention, tous les montages ne sont pas possibles pour toutes les applications.



03

Quelle est la fonction recherchée pour le détecteur ?

Comment sera pilotée l'installation ?

Le détecteur sera-t-il le maître ou l'esclave dans l'installation ?

Et devra-t-il être dérogé par un bouton-poussoir ?

- Maître ?
- Esclave ?
- Avec commande dérogée ?

Chaque détecteur comporte tout ou une partie de ces fonctions. Il est donc important de le définir pour choisir le bon détecteur.

04

Quelle est la technologie de mon détecteur ?

Il existe principalement 3 technologies de pilotage pour la détection dans les bâtiments.

- ON/OFF
- KNX
- DALI

Les versions ON/OFF vont généralement être utilisées sur des installations traditionnelles tandis que les versions KNX et DALI seront plus adaptées aux bâtiments intelligents.

05

Quelle est la fréquentation de l'espace ?

Y aura-t-il uniquement du passage dans la zone ou des personnes immobiles, comme dans un bureau ?

- Mouvement ?
- Mouvement et présence ?

Selon la réponse, on s'orientera vers un détecteur de mouvement uniquement ou un mouvement et présence, qui détecte les micro-mouvements.



Guide de choix

Trouvez facilement la bonne référence en fonction de l'application

Solutions de détection

Plafond encastré



52371



EER501
TXD501



EER503
EER505
TXD503/505

Plafond saillie



52370

Version ON/OFF

		Version ON/OFF											
		Plafond encastré				Plafond saillie				Mural	Appareillage mural		
Petite superficie	entrée	52371	EER501	-	-	52370	-	-	-	-	WE052(A)* WE053(A)* WE054(A)*	WXF052** WXF051** WXF054**	
	petit bureau			-	-		-	-					
	sanitaire/ vertiaire/locaux techniques			-	-		-	-					
Grande superficie	grand bureau / salle de réunion	52371	EER501	EER503	-	52370	EER513	-	-	-	-	-	
	plateau de bureau/salle de réception	-	-	-	-	-	-	-	-	-	-		
	salle de classe	-	EER501	-	-	-	-	-	-	-	-		
Zone de circulation	couloir	52371	EER501	EER503	EER505	52370	EER513	EER515	-	-	WE052(A)* WE053(A)* WE054(A)*	WXF052** WXF051** WXF054**	
	cage d'escalier	-	-	-	-	-	-	-	-	-			
Plafond de grande hauteur	hall/entrepôt/ bâtiment sportif	-	-	-	-	-	-	-	EER518	-	-	-	
Extérieur	parking couvert éclairage IP55	52371	EER501	EER503	-	52370	EER513	-	-	-	52110 52210 52310 52220 52320	-	
		-	-	-	-	-	-	-	-	-			

* Référence du mécanisme essensya, plaque vendue séparément.

** Référence du mécanisme gallery, support, plaque et enjoliveur vendus séparément.

Plafond saillie



EER513/515
EED513/515
TXC513/515



EER518
TXC518
EED518

Appareillage mural



WE052(A)*
WE053(A)*
WE054(A)*



WXF051/052/054 **
WXT501/505 **

Mural



52110 - 52210 - 52310
52220 - 53320
TRE500/700

Version **KNX**

Version **DALI 2**

Plafond encastré			Plafond saillie			Mural	App. mural	Plafond encastré		Plafond saillie		
-	-	-	-	-	-	-	WXT501** WXT505**	-	-	-	-	-
TXD501							-					
TXD501	TXD503	-	TXC513	-	-	-	-	EED503	-	EED513	-	-
-												
TXD501												
TXD501	TXD503	TXD505	TXC513	TXC515	-	-	WXT501** WXT505**	EED503	EED505	EED513	EED515	-
-	-	-	-	-	TXC518	-	-	-	-	-	-	EED518
TXD501	TXD503	-	TXC513	-	-	-	-	EED503	-	EED513	-	-
-	-		-			TRE500 TRE700		-		-		

Panorama de l'offre

Versions de détection



	Basique 6 m		Mini 10 m	Grande surface 20 m		Couloir	
Communication							
ON/OFF 2 fils	-	-	-	-	-	-	-
ON/OFF 3 fils	52371	52370	EER501	EER503	EER513	EER505	EER515
KNX	-	-	TXD501	TXD503	TXC513	TXD505	TXC515
DALI	-	-	-	EED503	EED513	EED505	EED515
Montage							
Encastré	•	-	•	•	-	•	-
Saillie	-	•	-	-	•	-	•
Appareillage mural (45x45)	-	-	-	-	-	-	-
Mural	-	-	-	-	-	-	-
Application							
Zone ronde	•	•	•	•	•	-	-
Spéciale bureau (carré)	-	-	•	•	•	-	-
Spéciale couloir	-	-	-	-	-	•	•
Grande hauteur	-	-	-	-	-	-	-
Version discrète	-	-	•	-	-	-	-
Application extérieure	-	-	-	-	-	-	-
Détection							
Angle de détection	360°	360°	360°	360°	360°	360°	360°
Hauteur de montage	2,5... 3,5 m	2,5... 3,5 m	2,5... 3,5 m	2,5... 3,5 m	2,5... 3,5 m	2,5... 3,5 m	2,5... 3,5 m
Zone de détection	Ø 6 m	Ø 6 m	Ø 10 m	Ø 20 m	Ø 20 m	30x5 m	30x5 m
Zone bureau carré	-	-	7x7 m	14x14 m	14x14 m	-	-
Fonction							
Mouvement	•	•	•	•	•	•	•
Présence	•	•	•	•	•	-	-
Luminosité	•	•	•	•	•	•	•
Usage							
Fonction maître	-	-	•	•	•	•	•
Fonction esclave	•	•	•	sauf EED503	sauf EED513	sauf EED505	sauf EED515
Raccordement							
Borne de raccordement rapide/vis	rapide	rapide	rapide	rapide	rapide	rapide	rapide
Borne de repiquage	•	•	•	•	•	•	•
Entrée de forçage	-	-	-	•	•	•	•
Réglage par télécommande	-	-	EE807 (installateur) EE808 (utilisateur)	EE807 (installateur) EE808 (utilisateur)	EE807 (installateur) EE808 (utilisateur)	EE807 (installateur) EE808 (utilisateur)	EE807 (installateur) EE808 (utilisateur)
Données techniques							
Étanchéité/résistance au choc	IP21/IK04	IP21/IK04	IP41/IK04	IP41/IK04	IP41/IK04	IP41/IK04	IP41/IK04
Diamètre perçage	Ø 73 mm	-	Ø 50 mm	Ø 68 mm	-	Ø 68 mm	-
Temporisation	5 s... 30 mn	5 s... 30 mn	5 s... 60 mn	5 s... 60 mn	5 s... 60 mn	5 s... 60 mn	5 s... 60 mn
Pouvoir de coupure	10 A	10 A	10 A	10 A	10 A	10 A	10 A
Puissance Watt led admissible	20x20 W	20x20 W	20x20 W	20x20 W	20x20 W	20x20 W	20x20 W

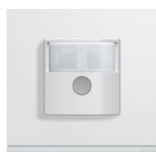

Grande hauteur

Appareillage mural

Murale basique

Murale évolué

-	WXF052/WE052(A)/WXF054	-	-
EER518	WXF051/WE053(A)	52110/52210/52310	52120/52220/52320
TXC518	WXT501/WXT505	-	TRE700/TRE500
EED518	-	-	-

-	-	-	-
•	-	-	-
-	•	-	-
-	-	•	•

-	-	-	-
-	-	-	-
-	-	-	-
•	-	-	-
-	-	-	-
-	-	•	•

360°	180°	52110 > 140° - 52210 > 200° 52310 > 360°	52120 > 140° - 52220 > 220° 52320 > 230° - TRE700 > 220° TRE500 > 220°
6... 9 m	1,1... 2,1 m (WXT505)	2,5 m	2,5 m
22x12 m	12x12 m	16x16 m - Ø 20 m (52310)	16x16 m - Ø 12 m (52312)
-	-	-	-

•	•	•	•
-	-	-	-
•	•	•	•

•	WXF051/WXF052/ WE052(T)/WE053(T)	52310 uniquement	•
sauf EED518	•	•	•

rapide	vis	rapide	rapide
•	-	-	•
•	Sauf WXF054	-	
EE807 (installateur) EE808 (utilisateur)	-	-	52900 (installateur)

IP41 /IK04	IP20/-	IP55/-	IP55/-
-	-	-	-
5 s... 60 mn	5 s... 60 mn	5 s... 15 mn	52120/52220/52320 > 5 s... 30 mn TRE700/TRE500 > 5 s... 15 mn
10 A	16 A	10 A	10 A
20x20 W	WE052/WXF052 > 70 W WE053/WXF051 > 400 W	10x20 W	20x20 W

Version basique 6 mètres



Détecteur de mouvement et de présence

- Destiné aux espaces nécessitant des équipements performants et modernes
- Contact zéro-crossing compatible avec les charges LED
- Tête de détection amovible sur la version saillie pour plus de facilité d'installation

Applications

- Applications résidentielles
- Zones de circulation
- Entrée
- Petits bureaux
- Chambre d'hôtel

Fonctions produit

	52370	52371
Fonction mouvement	•	•
Fonction présence	•	•
Fonction luminosité	•	•
Fonction maître		
Fonction esclave	•	•
Forçage par bouton filaire		

Références

Désignation	Montage	Technologie	Référence
Détecteur de mouvement/présence basique 6 mètres ON/OFF encastré	encastré	ON/OFF	52371
Détecteur de mouvement/présence basique 6 mètres ON/OFF saillie	saillie	ON/OFF	52370

Diamètre de perçage

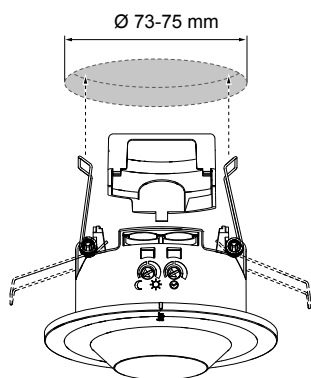

Zone de détection

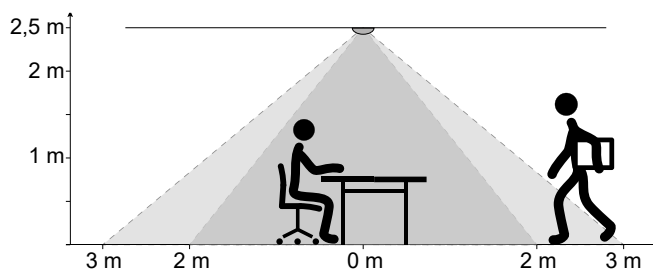

Caractéristiques techniques

	52370	52371
Tension d'alimentation	230 V ~, +10 %/-15 % 240 V ~, +6/-6 % 50/60 Hz	
Puissance absorbée sans charge	< 0.3 W	
Durée de commutation Fonctionnement Réglage d'usine	Réglable 5 s ... 30 min ~ 3 min	
Luminosité de déclenchement Réglage d'usine	Réglable 5 ... 1 000 Lux 200 Lux	
Hauteur d'installation recommandée	2,5 m ... 3,5 m	
Hauteur d'installation maximale	4 m	
Zone de détection Ø mouvement (hauteur de montage 2,5 m) transversal au détecteur Mouvement frontal vers le détecteur	6 m 4 m	
Zone de détection Ø Présence (Hauteur de montage 2,5 m)	4 m	
Angle de détection	~ 360°	
Puissance du contact Lampe à incandescence et halogène 230 V Lampes LED/fluorescente compactes Transformateur électrique Transformateur électronique Tubes fluorescents compensés en parallèle Tubes fluorescents avec ballast électronique	10 A 2300 W 20 x 20 W (400 W) 1500 VA 1500 W 1000 W 1000 W	
Température de fonctionnement	-5 °C à +45 °C	
Température de stockage/transport	-25 °C à +70 °C	
Indice de protection (IP)/Résistance au choc (IK) Classe de protection	IP21 / IK 04 II	
Dimensions Version encastrée (Ø x H) Version saillie (Ø x H)	Ø 100 x 50 mm	Ø 90 x 61 mm
Section de raccordement Bornes automatiques (à repiquage)	1 ... 2,5 mm ²	

Raccordement

Câblage ON/OFF

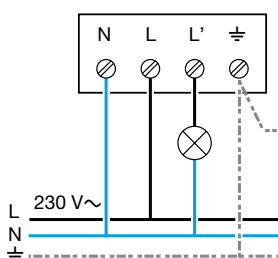

Version mini 10 mètres



Détecteur de mouvement et de présence mini

- Destiné aux espaces nécessitant des équipements discrets.
- Réglage possible avec la télécommande EE807
- Pilotage avec la télécommande EE808
- Utilisable aussi bien en maître qu'en esclave
- Contact zéro-crossing compatible avec les charges LED
- Led de statut visible en face avant du produit

Applications

- Applications résidentielles
- Zones de circulation
- Entrée
- Petits bureaux
- Chambre d'hôtel

Fonctions produit

	EER501	TXD501
Fonction mouvement	•	•
Fonction présence	•	•
Fonction luminosité	•	•
Fonction maître	•	•
Fonction esclave	•	•
Forçage par bouton filaire	•	

Références

Désignation	Montage	Technologie	Référence
Détecteur de mouvement/présence mini 10 mètres ON/OFF	encastré	ON/OFF	EER501
Détecteur de mouvement/présence mini 10 mètres KNX e/s	encastré	KNX (e/s)	TXD501

Diamètre de perçage

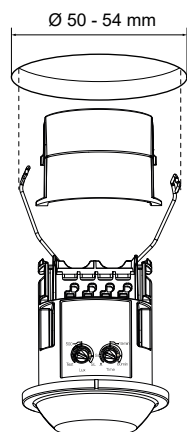

Zone de détection

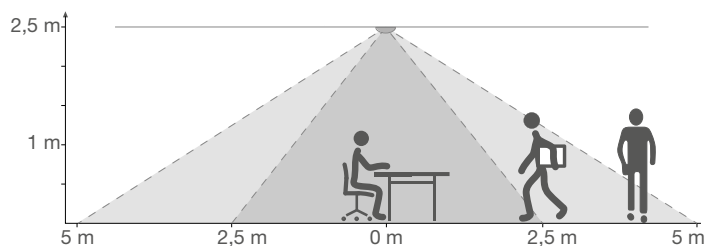

Caractéristiques techniques

	EER501	TXD501
Tension d'alimentation	230 V ~, +10 % / -15 % 240 V ~, +6 / -6 % 50/60 Hz	
Puissance absorbée sans charge	< 0.5 W	
Durée de commutation Fonctionnement Réglage d'usine	Réglable 5 s ... 60 min - impulsion (2s) ~ 15 min	
Luminosité de déclenchement Réglage d'usine	Réglable 5 ... 2 000 Lux 500 Lux	
Hauteur d'installation recommandée	2,5 m ... 3,5 m	
Hauteur d'installation maximale	4 m	
Zone de détection Ø mouvement (hauteur de montage 2,5 m) Transversal au détecteur Mouvement frontal vers le détecteur	10 m 5 m	
Zone de détection Ø Présence (Hauteur de montage 2,5 m)	5 m	
Angle de détection	~ 360°	
Longueur du câble entre le 1er et le dernier appareil	max. 50 m	-
Nombre d'appareil esclave par maître	max. 10	-
Puissance du contact Lampe à incandescence et halogène 230 V Lampes LED/fluorescente compactes Transformateur électrique Transformateur électronique Tubes fluorescents compensés en parallèle Tubes fluorescents avec ballast électronique	10 A 2000 W 20 x 20 W (400 W) 1500 VA 1500 W 1000 W / 130µF 1000 W	
Température de fonctionnement	-5 °C à +45 °C	
Information KNX Mode de configuration Alimentation Tension nominale KNX Courant absorbé	- - - -	e/s Par le bus 30 V DC Max. 10 mA
Température de stockage/transport	-20 °C à +70 °C	
Indice de protection (IP)/Résistance au choc (IK) Classe de protection	IP41 / IK 04 II	
Dimensions Version encastrée (Ø x H)	Ø 62 x 86,2 mm	
Section de raccordement Bornes automatiques (à repiquage)	0,5 ... 2,5 mm ²	

Raccordement

Câblage ON/OFF + bouton forçage

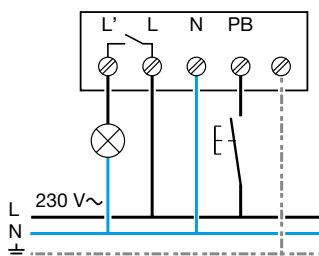

Câblage maître/esclave (max. Slave ≤ 10)

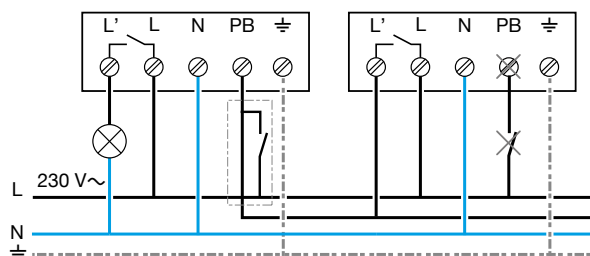

Version 20 mètres



Détecteur de mouvement et de présence grande surface

- Destiné aux espaces nécessitant des équipements performants et modernes
- Réglage possible avec la télécommande EE807
- Pilotage avec la télécommande EE808
- Utilisable aussi bien en maître qu'en esclave
- Contact zéro-crossing compatible avec les charges LED
- Led de statut visible en face avant du produit

Applications

- Applications tertiaires
- Plateaux de bureau
- Salle de réception
- Zone de circulation

Fonctions produit

	EER503 / EER513	TXD503 / TXC513	EED503 / EED513
Fonction mouvement	•	•	•
Fonction présence	•	•	•
Fonction luminosité	•	•	•
Fonction maître	•	•	•
Fonction esclave	•	•	
Forçage par bouton filaire	•		•

Références

Désignation	Montage	Technologie	Référence
Détecteur de mvt/présence grande surface 20 m ON/OFF encastré	encastré	ON/OFF	EER503
Détecteur de mvt/présence grande surface 20 m ON/OFF saillie	saillie	ON/OFF	EER513
Détecteur de mvt/présence grande surface 20 m KNX e/S encastré	encastré	KNX e/S	TXD503
Détecteur de mvt/présence grande surface 20 m KNX e/S saillie	saillie	KNX e/S	TXC513
Détecteur de mvt/présence grande surface 20 m DALI 2 encastré	encastré	DALI 2	EED503
Détecteur de mvt/présence grande surface 20 m DALI 2 saillie	saillie	DALI 2	EED513

Diamètre de perçage

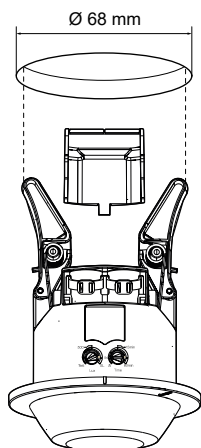

Zone de détection

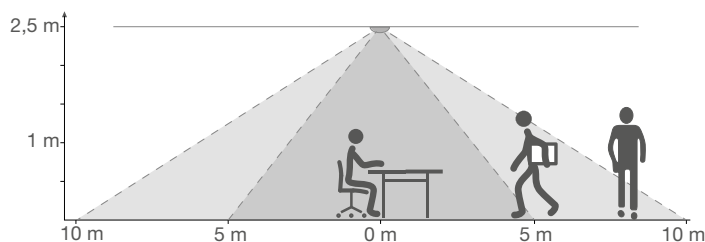

Caractéristiques techniques

	EER503/EER513	TXD503/TXC513	EED503/EED513
Tension d'alimentation	230 V ~, +10%/-15% 240 V ~, +6/-6% 50/60 Hz	-	230 V ~, +10%/-15% 240 V ~, +6/-6% 50/60 Hz
Puissance absorbée sans charge	< 0.5 W	-	< 0.5 W
Durée de commutation Fonctionnement Réglage d'usine	Réglable 5 s ... 60 min - impulsion (2s) ~ 15 min	-	-
Luminosité de déclenchement Réglage d'usine	Réglable 5 ... 2 000 Lux 500 Lux	-	-
Hauteur d'installation recommandée	2,5 m ... 3,5 m	-	-
Hauteur d'installation maximale	4 m	-	-
Zone de détection Ø mouvement (hauteur de montage 2,5 m) Transversal au détecteur Mouvement frontal vers le détecteur	20 m 10 m	-	-
Zone de détection Ø Présence (Hauteur de montage 2,5 m)	10 m	-	-
Angle de détection	~ 360°	-	-
Longueur du câble entre le 1er et le dernier appareil	max. 50 m	-	-
Nombre d'appareil esclave par maître	max. 10	-	-
Puissance du contact Lampe à incandescence et halogène 230 V Lampes LED/fluorescente compactes Transformateur électrique Transformateur électronique Tubes fluorescents compensés en parallèle Tubes fluorescents avec ballast électronique	10 A 2000 W 20 x 20 W (400 W) 1500 VA 1500 W 1000 W/130µF 1000 W	- - - - - - -	- - - - - - -
Nombre d'appareils DALI	-	-	max. 24
Informations DALI Tension DALI Courant garanti Courant maximum	- - -	- - -	16 V 48 mA 250 mA
Information KNX Mode de configuration Alimentation Tension nominale KNX Courant absorbé	- - - -	e/s Par le bus 30 V DC Max. 10 mA	- - - -
Température de fonctionnement	-5°C à +45°C	-	-
Température de stockage/transport	-20°C à +70°C	-	-
Indice de protection (IP) / Résistance au choc (IK) Classe de protection	IP41/ IK 04 II	-	-
Dimensions Version encastrée (Ø x H) Version saillie (Ø x H)	Ø 85 x 75,9 mm Ø 105 x 59,7 mm	-	-
Section de raccordement Bornes automatiques (à repiquage)	0,5 ... 2,5 mm ²	-	0,5 ... 2,5 mm ²

Raccordement

Câblage ON/OFF
+ bouton forçage

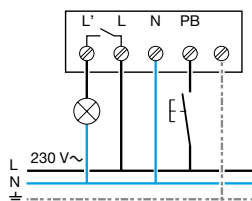

Câblage maître/esclave
(max. Slave ≤ 10)

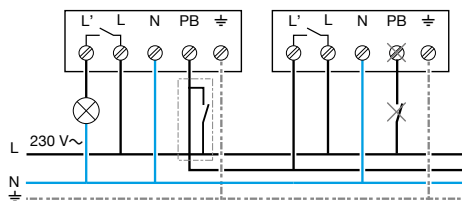

Câblage DALI

Esclave ≤ 10 appareils (EED5XX)

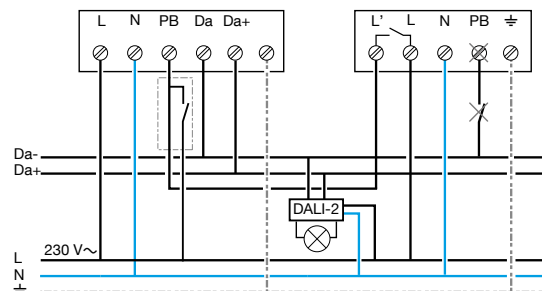

Version couloir



Détecteur de mouvement spécial couloir

- Destiné aux espaces nécessitant des équipements performants et modernes
- Réglage possible avec la télécommande EE807
- Pilotage avec la télécommande EE808
- Utilisable aussi bien en maître qu'en esclave
- Contact zéro-crossing compatible avec les charges LED
- Led de statut visible en face avant du produit

Applications

- Applications tertiaires
- Couloir
- Multi-résidentiel
- Escalier
- Zone de circulation

Fonctions produit

	EER505 / EER515	TXD505 / TXC515	EED505 / EED515
Fonction mouvement	•	•	•
Fonction présence			
Fonction luminosité	•	•	•
Fonction maître	•	•	•
Fonction esclave	•	•	
Forçage par bouton filaire	•		•

Références

Désignation	Montage	Technologie	Référence
Détecteur de mouvement couloir 30 x 5 mètres ON/OFF encastré	encastré	ON/OFF	EER505
Détecteur de mouvement couloir 30 x 5 mètres ON/OFF saillie	saillie	ON/OFF	EER515
Détecteur de mouvement couloir 30 x 5 mètres KNX e/S encastré	encastré	KNX e/S	TXD505
Détecteur de mouvement couloir 30 x 5 mètres KNX e/S saillie	saillie	KNX e/S	TXC515
Détecteur de mouvement couloir 30 x 5 mètres DALI 2 encastré	encastré	DALI 2	EED505
Détecteur de mouvement couloir 30 x 5 mètres DALI 2 saillie	saillie	DALI 2	EED515

Diamètre de perçage

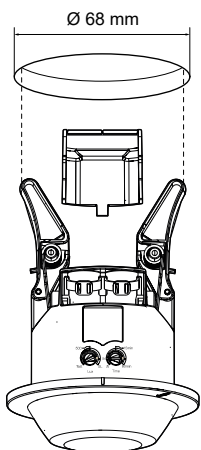

Zone de détection

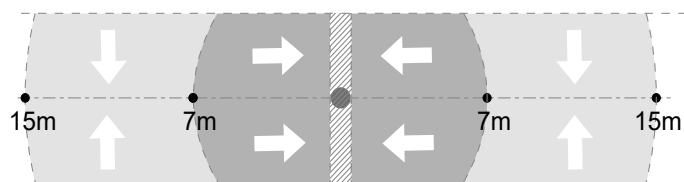

Caractéristiques techniques

	EER505/EER515	TXD505/TXC515	EED505/EED515
Tension d'alimentation	230 V ~, +10%/-15% 240 V ~, +6/-6% 50/60 Hz	-	230 V ~, +10%/-15% 240 V ~, +6/-6% 50/60 Hz
Puissance absorbée sans charge	< 0.5 W	-	< 0.5 W
Durée de commutation Fonctionnement Réglage d'usine	Réglable 5 s ... 60 min - impulsion (2s) ~ 15 min	-	-
Luminosité de déclenchement Réglage d'usine	Réglable 5 ... 2 000 Lux 500 Lux	-	-
Hauteur d'installation recommandée	2,5 m ... 3,5 m	-	-
Hauteur d'installation maximale	4 m	-	-
Zone de détection Ø mouvement (hauteur de montage 2,5 m) Perpendiculaire au détecteur Mouvement frontal vers le détecteur	30 x 5 mètres 14 x 5 mètres	-	-
Angle de détection	~ 360°	-	-
Longueur du câble entre le 1er et le dernier appareil	max. 50 m	-	-
Nombre d'appareil esclave par maître	max. 10	-	-
Puissance du contact Lampe à incandescence et halogène 230 V Lampes LED/fluorescente compactes Transformateur électrique Transformateur électronique Tubes fluorescents compensés en parallèle Tubes fluorescents avec ballast électronique	10 A 2000 W 20 x 20 W (400 W) 1500 VA 1500 W 1000 W/ 130 µF 1000 W	- - - - - - -	- - - - - - -
Nombre d'appareils DALI	-	-	max. 24
Informations DALI Tension DALI Courant garanti Courant maximum	- - -	- - -	16 V 48 mA 250 mA
Information KNX Mode de configuration Alimentation Tension nominale KNX Courant absorbé	- - - -	EASY/ETS Par le bus 30 V DC Max. 10 mA	- - - -
Température de fonctionnement	-5°C à +45°C	-	-
Température de stockage/transport	-20°C à +70°C	-	-
Indice de protection (IP) / Résistance au choc (IK) Classe de protection	IP41/ IK 04 II	-	-
Dimensions Version encastrée (Ø x H) Version saillie (Ø x H)	Ø 85 x 75,9 mm Ø 105 x 59,7 mm	-	-
Section de raccordement Bornes automatiques (à repiquage)	0,5 ... 2,5 mm ²	-	0,5 ... 2,5 mm ²

Raccordement

Câblage ON/OFF
+ bouton forçage

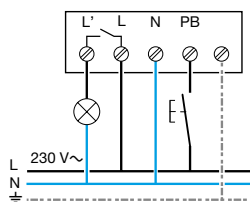

Câblage maître/esclave

(max. Slave ≤ 10)

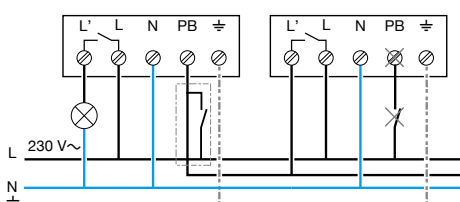

Câblage DALI

Esclave ≤ 10 appareils (EED5XX)

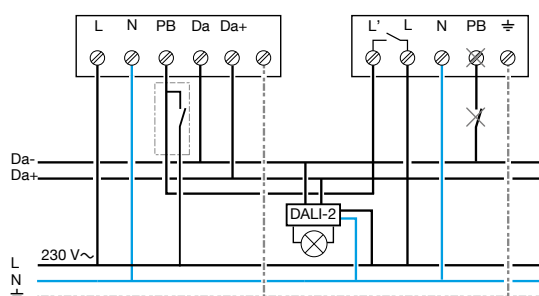

Version grande hauteur



Détecteur de mouvement spécial couloir

- Destiné aux espaces nécessitant des équipements performants et modernes.
- Réglage possible avec la télécommande EE807
- Pilotage avec la télécommande EE808
- Utilisable aussi bien en maître qu'en esclave
- Contact zéro-crossing compatible avec les charges LED
- Led de statut visible en face avant du produit

Applications

- Applications tertiaires
- Halle de grande hauteur
- Entrepôt de stockage

Fonctions produit

	EER518	TXC518	EED518
Fonction mouvement	•	•	•
Fonction présence			
Fonction luminosité	•	•	•
Fonction maître	•	•	•
Fonction esclave	•	•	
Forçage par bouton filaire	•		•

Références

Désignation	Montage	Technologie	Référence
Détecteur de mouvement grande hauteur 22 x 12 mètres ON/OFF saillie	encastré	ON/OFF	EER518
Détecteur de mouvement grande hauteur 22 x 12 mètres KNX e/S saillie	saillie	KNX e/S	TXC518
Détecteur de mouvement grande hauteur 22 x 12 mètres DALI 2 saillie	saillie	DALI 2	EED518

Diamètre de perçage

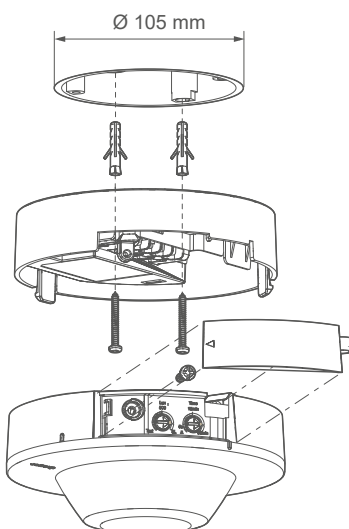

Zone de détection

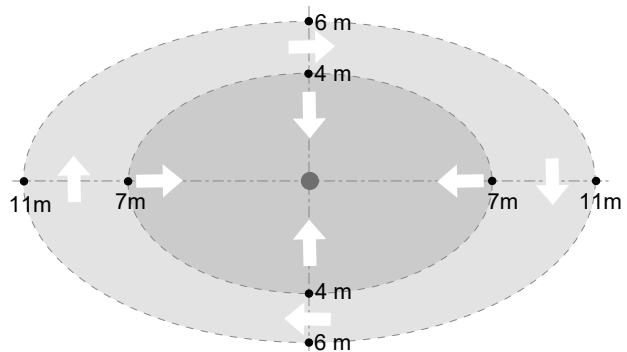

Caractéristiques techniques

	EER518	TXC518	EED518
Tension d'alimentation	230 V ~, +10%/-15% 240 V ~, +6/-6% 50/60 Hz	-	230 V ~, +10%/-15% 240 V ~, +6/-6% 50/60 Hz
Puissance absorbée sans charge	< 0.5 W	-	< 0.5 W
Durée de commutation Fonctionnement Réglage d'usine	Réglable 5 s ... 60 min - impulsion (2s) ~ 15 min	-	-
Luminosité de déclenchement Réglage d'usine	Réglable 5 ... 2 000 Lux 500 Lux	-	-
Hauteur d'installation recommandée	6 m ... 9 m	-	-
Hauteur d'installation maximale	10 m	-	-
Zone de détection Ø mouvement (hauteur de montage 2,5 m) Perpendiculaire au détecteur Mouvement frontal vers le détecteur	22 x 12 mètres 14 x 8 mètres	-	-
Angle de détection	~ 360°	-	-
Longueur du câble entre le 1er et le dernier appareil	max. 50 m	-	-
Nombre d'appareil esclave par maître	max. 10	-	-
Puissance du contact Lampe à incandescence et halogène 230 V Lampes LED/fluorescente compactes Transformateur électrique Transformateur électronique Tubes fluorescents compensés en parallèle Tubes fluorescents avec ballast électronique	10 A 2000 W 20 x 20 W (400 W) 1500 VA 1500 W 1000 W/ 130 µF 1000 W	- - - - - - -	- - - - - - -
Nombre d'appareils DALI	-	-	max. 24
Informations DALI Tension DALI Courant garanti Courant maximum	- - -	- - -	16 V 48 mA 250 mA
Information KNX Mode de configuration Alimentation Tension nominale KNX Courant absorbé	- - - -	e/s Par le bus 30 V DC Max. 10 mA	- - - -
Température de fonctionnement	-5°C à +45°C	-	-
Température de stockage/transport	-20°C à +70°C	-	-
Indice de protection (IP) / Résistance au choc (IK) Classe de protection	IP41/ IK 04 II	-	-
Dimensions Version saillie (Ø x H)	Ø 105 x 59,7 mm	-	-
Section de raccordement Bornes automatiques (à repiquage)	0,5 ... 2,5 mm ²	-	0,5 ... 2,5 mm ²

Raccordement

Câblage ON/OFF
+ bouton forçage

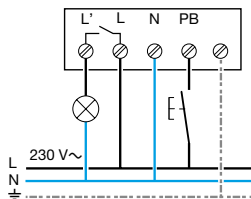

Câblage maître/esclave

(max. Slave ≤ 10)

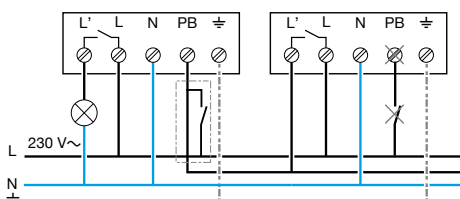

Câblage DALI

Esclave ≤ 10 appareils (EED5XX)

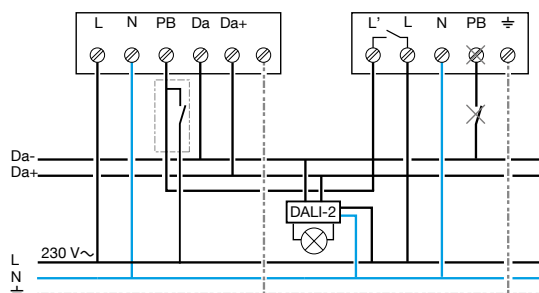

Version murale gallery



Détecteur de mouvement spécial couloir

- Destiné aux espaces nécessitant des équipements performants et modernes.
- Disponible en version maître et esclave
- Led de statut visible en face avant du produit
- Réglage accessible en face avant du détecteur
- Compatible avec les plaques de la gamme d'appareillage gallery

Applications

- Applications tertiaires
- Couloir
- Multi-résidentiel
- Escalier
- Zone de circulation

Fonctions produit

	WXF051	WXF052	WXF054	WXT501	WXT505
Fonction mouvement	•	•	•	•	•
Fonction présence				•	•
Fonction luminosité	•	•	•	•	•
Fonction maître	•	•		•	•
Fonction esclave	•	•	•	•	•
Forçage par bouton filaire	•	•			

Références

Désignation	Montage	Technologie	Référence
Détecteur de mouvement mural gallery ON/OFF 3 fils	saillie ou encastré	ON/OFF	WXF051
Détecteur de mouvement mural gallery ON/OFF 2 fils	saillie ou encastré	ON/OFF	WXF052
Détecteur de mouvement mural gallery cage d'escalier esclave WXF051 ou BP minuterie	saillie ou encastré	ON/OFF	WXF054
Détecteur de mouvement mural gallery KNX 1,10 m	saillie ou encastré	KNX e/S	WXT501
Détecteur de mouvement mural gallery KNX 2,20 m	saillie ou encastré	KNX e/S	WXT505

Zone de détection

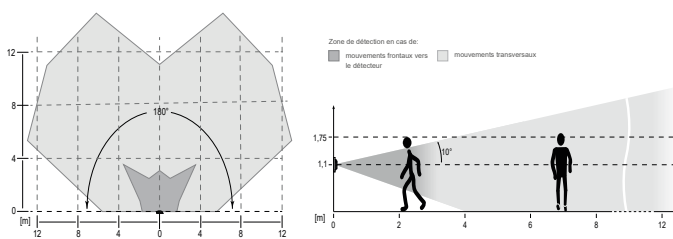

Zone de détection du détecteur de mouvement pour une hauteur de montage de 1,1 m

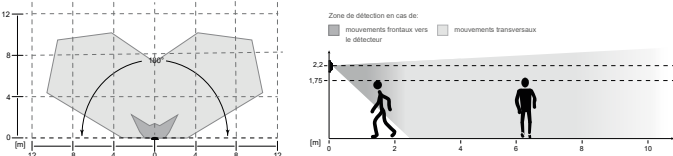

Zone de détection du détecteur de mouvement pour une hauteur de montage de 2,2 m

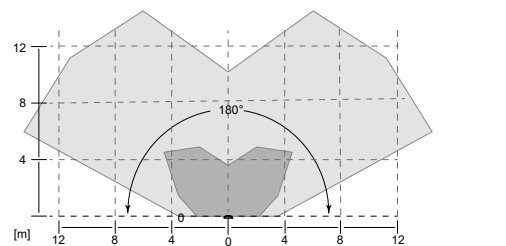

Zone de détection en cas de:
 ■ « mouvements frontaux vers le détecteur »
 □ « mouvements transversaux »

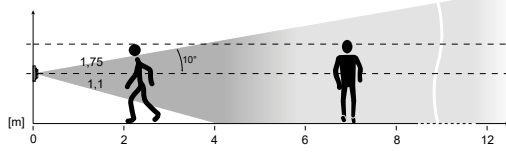

Zone de détection du détecteur de mouvement pour une hauteur de montage nominale d'1,1 m

Caractéristiques techniques

	WXF051	WXF052	WXF054	WXT501/WXT505
Tension d'alimentation	230 V ~, +10 %/-15 % 240 V ~, +6/-6 % 50/60 Hz			-
Puissance absorbée sans charge	< 0.2 W	< 0.2 W	< 0.3 W	< 0.5 W
Durée de commutation Fonctionnement	Réglable 10 s ... 30 min - impulsion (200 ms)		-	Réglable 15 s ... 10 min - impulsion (2 s)
Luminosité de déclenchement	Réglable 5 ... 1 000 Lux			
Hauteur d'installation recommandée	1,1 m			1,1 m (WXT501) 2,2 m (WXT505)
Zone de détection de mouvement Hauteur de montage 1,1 m Hauteur de montage 2,2 m	12 x 16 mètres	12 x 16 mètres	12 x 16 mètres	12 x 16 m (WXT501) 8 x 12 m (WXT505)
Angle de détection	~ 90... 180°			
Longueur du câble entre le 1^{er} et le dernier appareil	max. 50 m			-
Nombre d'appareil esclave par maître	Illimité		-	Illimité
Puissance du contact Lampe à incandescence et halogène 230 V Lampes LED/fluorescente compactes Transformateur électrique Transformateur électronique Tubes fluorescents compensés en parallèle Tubes fluorescents avec ballast électronique	10 A 20 à 300 W 3 à 70 W 20 à 300 VA 20 à 300 W 20 à 300 W 20 à 300 W	10 A 1500 W 400 W 1500 VA 1500 W 300 VA 1000 W	- - - - - - -	- - - - - - -
Information KNX Mode de configuration Alimentation Tension nominale KNX Courant absorbé	- - - -	- - - -	- - - -	e/s Par le bus 30 V DC Max. 10 mA
Température de fonctionnement	-5 °C à +45 °C			5 °C à +45 °C
Température de stockage/transport	-20 °C à +60 °C			-20 °C à +70 °C
Indice de protection (IP) Classe de protection	IP20			IP20 III
Dimensions Version saillie (L x H x P)	45 x 44 x 54 mm			45 x 44 x 28 mm
Section de raccordement Bornes à vis Rigide Souple	1 x 1,5 ... 2,5 mm ² 2 x 1,5 mm ² 1 x 1,5 ... 2,5 mm ²			-

Raccordement

Câblage ON/OFF
+ bouton forçage

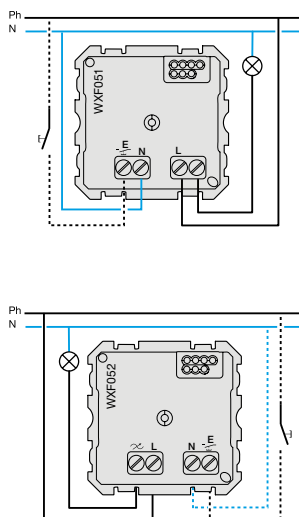

Câblage maître /esclave

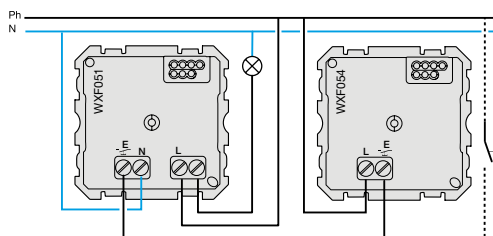

Câblage minuterie

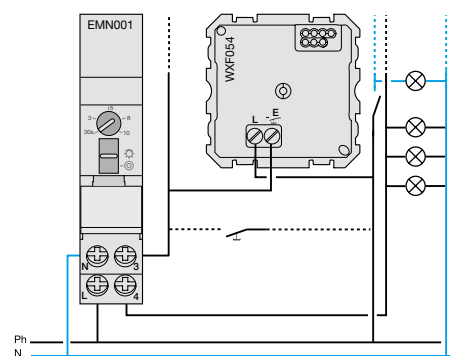

Version murale essensya



Détecteur de mouvement spécial couloir

- Destiné aux espaces nécessitant des équipements performants et modernes.
- Disponible en version maître et esclave
- Led de statut visible en face avant du produit
- Réglage accessible en face avant du détecteur
- Compatible avec les plaques de la gamme d'appareillage essensya

Applications

- Applications tertiaires
- Couloir
- Multi-résidentiel
- Escalier
- Zone de circulation

Fonctions produit

	WE052(A)	WE053(A)	WE054(A)
Fonction mouvement	•	•	•
Fonction présence			•
Fonction luminosité	•	•	•
Fonction maître	•	•	•
Fonction esclave	•	•	•
Forçage par bouton filaire	•		•

Références

Désignation	Couleur	Montage	Technologie	Référence
Détecteur de mouvement mural essensya ON/OFF 2 fils	blanc	saillie ou encastré	ON/OFF	WE052
	anthracite			WE052A
Détecteur de mouvement mural essensya ON/OFF 3 fils	blanc			WE053
	anthracite			WE053A
Détecteur de mouvement mural essensya cage d'escalier esclave WE053 ou BP minuterie	blanc			WE054
	anthracite			WE054A

Zone de détection

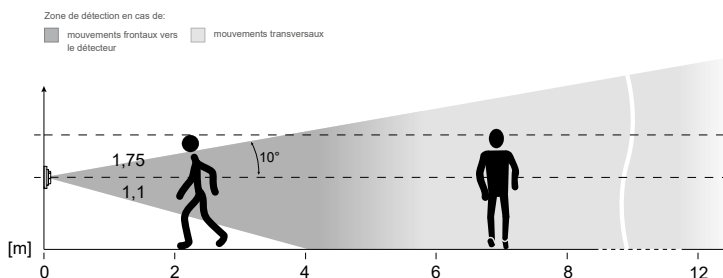
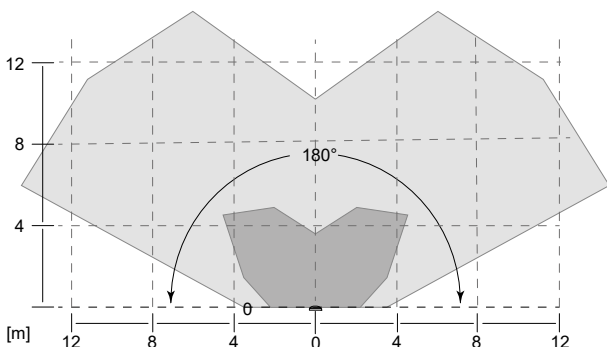

Zone de détection du détecteur de mouvement pour une hauteur de montage nominale d'1,1 m

Caractéristiques techniques

	WE052(A)	WE053(A)	WE054(A)
Tension d'alimentation	230 V ~, +10%/-15 % 50/60 Hz		
Puissance absorbée sans charge	< 0.2 W	< 0.2 W	< 0.3 W
Durée de commutation Fonctionnement	Réglable 10 s ... 30 min - impulsion (200 ms)		
Luminosité de déclenchement	Réglable 5 ... 1 000 Lux		
Hauteur d'installation recommandée	1,1 m		
Zone de détection de mouvement Hauteur de montage 1,1 m	12 x 16 mètres		
Angle de détection	~90... 180°		
Longueur du câble entre le 1^{er} et le dernier appareil	max. 50 m		
Nombre d'appareil esclave par maître	Illimité		-
Puissance du contact Lampe à incandescence et halogène 230 V Lampes LED/fluorescente compactes Transformateur électrique Transformateur électronique Tubes fluorescents compensés en parallèle Tubes fluorescents avec ballast électronique	10 A 20 à 300 W 3 à 70 W 20 à 300 VA 20 à 300 W 20 à 300 W	10 A 1500 W 400 W 1500 VA 1500 W 300 VA 1500 W	- - - - - - -
Température de fonctionnement	-5°C à +45°C		
Température de stockage/transport	-20°C à +60°C		
Indice de protection (IP) Classe de protection	IP20 -		
Dimensions Version saillie (L x H x P)	70,5 x 70,5 x 54 mm		
Section de raccordement Bornes à vis Rigide Souple	1 x 1,5 ... 2,5 mm ² 2 x 1,5 mm ² 1 x 1,5 ... 2,5 mm ²		

Raccordement

Câblage ON/OFF + bouton forçage

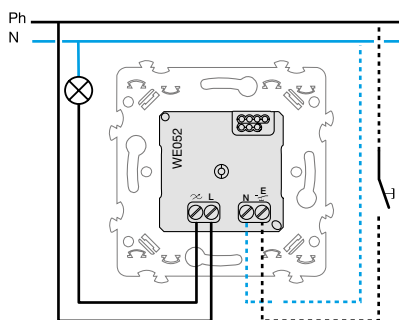

Câblage maître /esclave

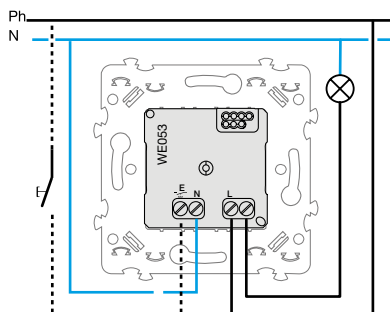
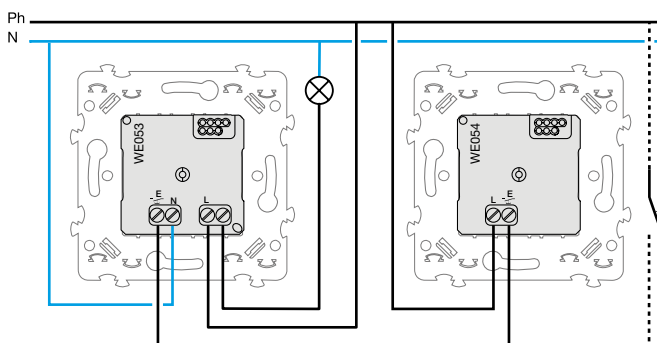

Câblage minuterie

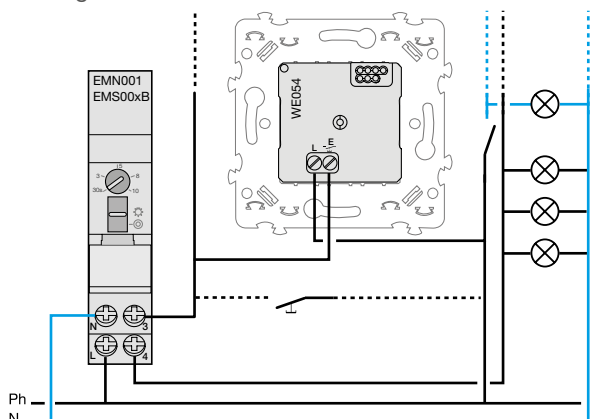

Version murale standard



Détecteur de mouvement IP55

- Destiné aux espaces extérieurs ou soumis à de forts taux d'humidité
- Réglage possible avec la télécommande 52900
- Utilisable aussi bien en maître qu'en esclave
- Angle de détection réglable
- Orientation du détecteur réglable gauche/droite
- Borne rapide à repiquage

Applications

- Applications tertiaires et résidentielles
- Extérieur
- Entrepôt de stockage
- Parking
- Zones de circulation

Fonctions produit

	52110	52210	52310
Fonction mouvement	•	•	•
Fonction présence			
Fonction luminosité	•	•	•
Fonction maître			
Fonction esclave	•	•	•
Forçage par bouton filaire			

Références

Désignation	Montage	Technologie	Référence
Détecteur de mouvement mural IP55 standard 140° ON/OFF	Mural	ON/OFF	52110
Détecteur de mouvement mural IP55 standard 200° ON/OFF			52210
Détecteur de mouvement mural IP55 standard 360° ON/OFF			52310

Zone de détection

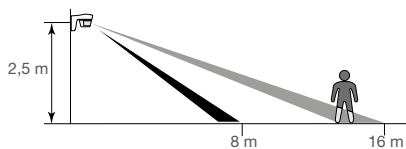

La hauteur d'installation optimale est de 2,5 m.
Le champ de détection doit rester libre.

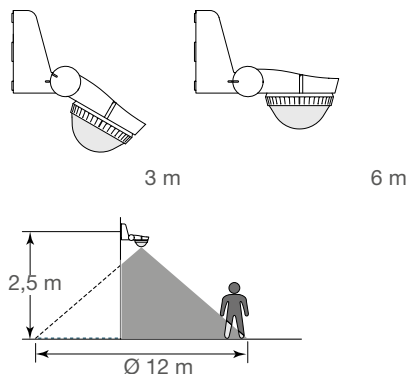
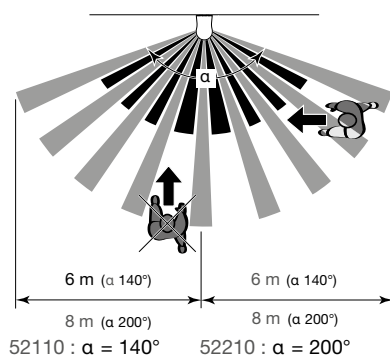

La hauteur d'installation optimale est de 2,5 m.

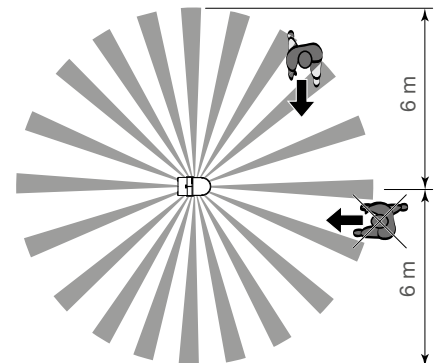

$\alpha = 360^\circ$

Caractéristiques techniques

	52210	52210	52310
Tension d'alimentation	230 V ~, +10%/-15% 240 V ~, +6/-6% 50/60 Hz		230 V ~, +10%/-15% 50/60 Hz
Puissance absorbée sans charge	1.2 W		
Durée de commutation Fonctionnement	Réglable 5 s ... 15 min - impulsion		
Luminosité de déclenchement	Réglable 5 ... 1 000 Lux		
Hauteur d'installation recommandée	2,5 m		
Zone de détection de mouvement (Hauteur de montage 2,5 m) Inclinaison du détecteur à 0° Inclinaison du détecteur à 30°	12 x 8 mètres 12 x 16 mètres	16 x 8 mètres 16 x 16 mètres	
Angle de détection	~ 140°	~ 200°	~ 360°
Puissance du contact Lampe à incandescence et halogène 230 V Lampes LED/fluorescente compactes Transformateur électrique Transformateur électronique Tubes fluorescents compensés en parallèle Tubes fluorescents avec ballast électronique	10 A 1500 W 10 à 20 W (200 W) 1500 VA 1500 VA 290 W/32 µF 580 W		
Température de fonctionnement	-20°C à +55°C		
Température de stockage/transport	-20°C à +60°C		
Indice de protection (IP)/Résistance au choc (IK) Classe de protection	IP55/IK04 II		
Dimensions Version saillie (L x l x H)	127 x 83 x 97 mm		153 x 91 x 64 mm
Section de raccordement Bornes automatiques (à repiquage)	Rigide 1,5 mm ²		

Raccordement

Câblage ON/OFF
52110/52210

Câblage ON/OFF
52310

Auto/Arrêt

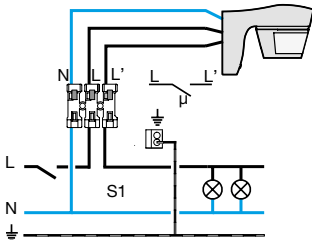

S1 — = Arrêt
— = Mode Auto

Auto/Arrêt

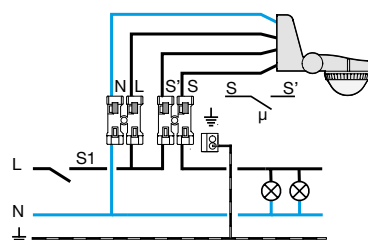

S1 — = OFF
— = Mode Auto

En parrallèle

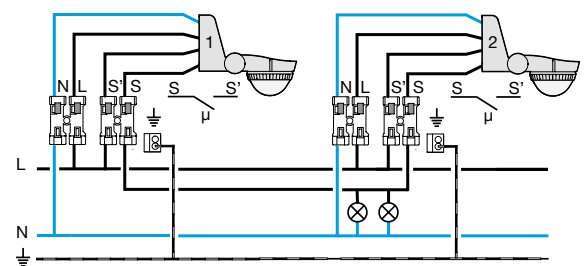

Auto/Marche

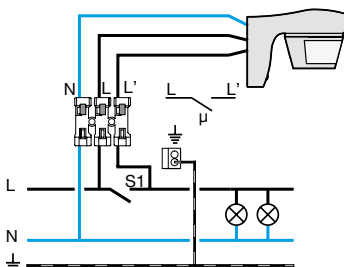

S1 — = Mode auto
— = ON permanent

Auto/Marche

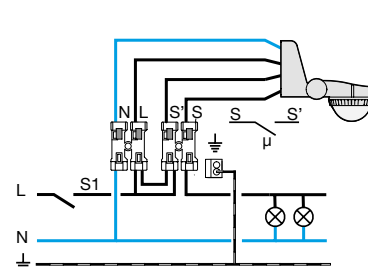

Strap — : réf. AWG16 (1,5 mm², 50 mm min.)
S1 — = Mode auto
— = ON permanent

Commande d'une minuterie

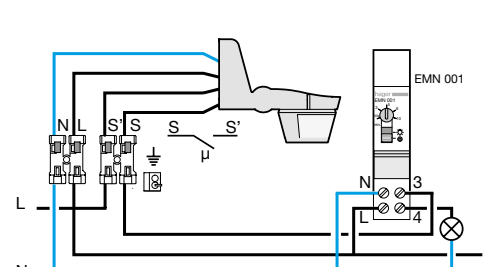

Détecteur mural évolué



Détecteur de mouvement IP55

- Destiné aux espaces extérieurs ou soumis à de forts taux d'humidité
- Réglage possible avec la télécommande 52900
- Utilisable aussi bien en maître qu'en esclave
- Angle de détection réglable
- Orientation du détecteur réglable haut/bas et gauche/droite
- Borne rapide à repiquage

Applications

- Applications tertiaires et résidentielles
- Extérieur
- Entrepôt de stockage
- Parking
- Zones de circulation

Fonctions produit

	51120	52220	52320	TRE500	TRE700
Fonction mouvement	•	•	•	•	•
Fonction présence					
Fonction luminosité	•	•	•	•	•
Fonction maître				•	•
Fonction esclave	•	•	•	•	•
Forçage par bouton filaire					

Références

Désignation	Montage	Technologie	Référence
Détecteur de mouvement mural IP55 standard 140° ON/OFF	Mural	ON/OFF	52120
Détecteur de mouvement mural IP55 standard 200° ON/OFF		ON/OFF	52220
Détecteur de mouvement mural IP55 standard 220/230° ON/OFF		ON/OFF	52320
Détecteur de mouvement mural IP55 standard 220/230° KNX radio/Q		KNX radio (E/S/Q)	TRE500
Kit détecteur de mouvement mural IP55 standard 220/230° radio/Q + module de commande 1 sortie radio			TRE700

Zone de détection

52120/52220

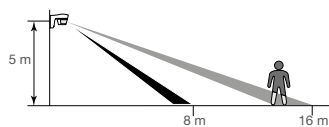

La hauteur d'installation optimale est de 2,5 m. Le champ de détection doit rester libre.

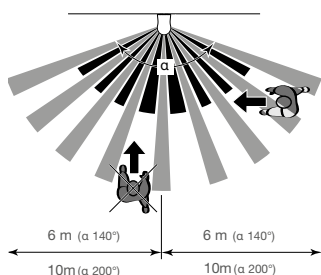

52120x : $\alpha = 140^\circ$ 52220x : $\alpha = 200^\circ$

52320

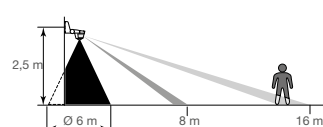

La hauteur d'installation optimale est de 2,5 m. Le champ de détection doit rester libre.

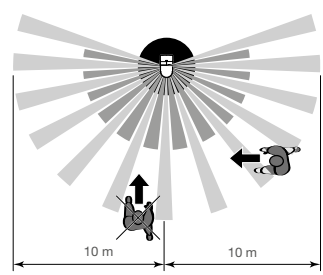

$\alpha = 220^\circ/360^\circ$

TRE500/TRE501/TRE700

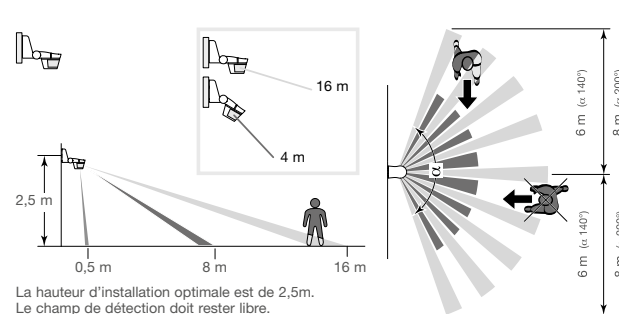

La hauteur d'installation optimale est de 2,5m. Le champ de détection doit rester libre.

Caractéristiques techniques

	52120	52220	52320	TRE500
Tension d'alimentation	230 V ~, +10%/-15 % 50/60 Hz	230 V ~, +10%/-15 % 240 V ~, +6/-6% 50/60 Hz	230 V ~, +10%/-15 % 50/60 Hz	3 x 1,5 V AAA
Puissance absorbée sans charge	1.2 W			
Durée de commutation Fonctionnement	Réglable 5 s ... 30 min - impulsion			5 s ... 15 min - impulsion
Luminosité de déclenchement	Réglable 5 ... 1 000 Lux			
Hauteur d'installation recommandée	2,5 m			
Zone de détection de mouvement (Hauteur de montage 2,5 m) Inclinaison du détecteur à 0° Inclinaison du détecteur à 30°	12 x 8 m 12 x 16 m	20 x 8 m 20 x 16 m		12 x 8 m 12 x 16 m
Angle de détection	~ 140°	~ 220°	~ 360°	~ 220°
Puissance du contact Lampe à incandescence et halogène 230 V Lampes LED/fluorescente compactes Transformateur électrique Transformateur électronique Tubes fluorescents compensés en parallèle Tubes fluorescents avec ballast électronique	10 A 2300 W 10 à 20 W (200 W) 1500 VA 1500 VA 400 W/45 µF 580 W			
Information KNX Mode de configuration Alimentation Tension nominale KNX Courant absorbé	-			e/s Interne (produit radio)
Température de fonctionnement	-20°C à +55°C			
Température de stockage/transport	-20°C à +60°C			
Indice de protection (IP)/Résistance au choc (IK) Classe de protection	IP55/IK06 II			
Dimensions Version saillie (L x l x H)	153 x 91 x 139 mm			153 x 91 x 130 mm
Section de raccordement Bornes automatiques (à repiquage)	Rigide 1,5 mm ²			

Raccordement

Câblage ON/OFF 52120 /52220 /52320

Auto/Arrêt

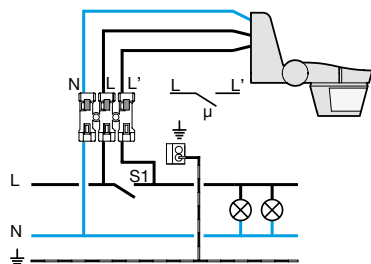

S1
 = Mode auto
 = ON permanent

Auto/Marche

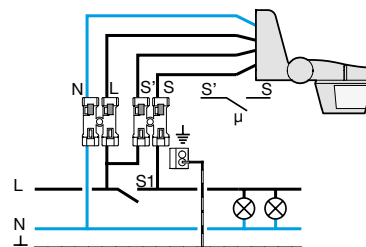

Strap : réf. AWG16 (1,5 mm², 50 mm min.)
S1
 = Mode auto
 = ON permanent

En parallèle

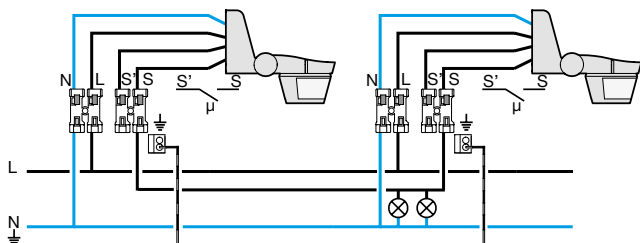

Commande d'une minuterie

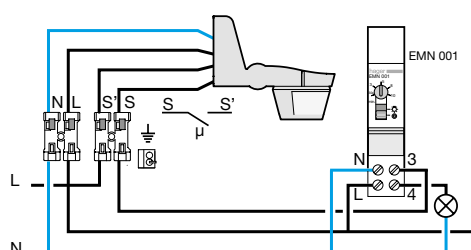



Hager SAS

132 boulevard d'Europe
BP78 – 67212 OBERNAI CEDEX

hager.fr

