

De voordelen op een rijtje

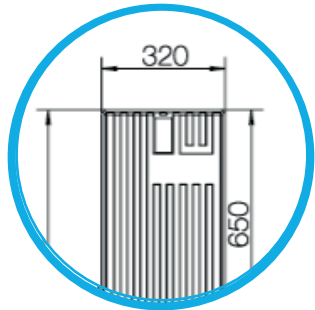

Diverse afmetingen
en mogelijkheden



Openingshoek deuren
180 graden



Mogelijkheid asymmetrische
deuren



Cilinderslot inbegrepen
en optioneel met tweede



Voorzien van een doordacht
ventilatiesysteem



Praktische kabeldoorvoer
in de sokkel



Elke behuizing volledig
recyclebaar



Maatwerk mogelijk...

Vragen?

Er zijn diverse toepassingen mogelijk voor de buitenopstellingskasten van Hager. Heeft u naar aanleiding van deze productsheet nog meer informatie nodig over alle details, de formaatmogelijkheden of de voordelen voor jou? Twijfel dan niet en neem contact op met ons. Wij hebben het antwoord op jouw vraag.

Contact



www.hager.nl/BOK



073 642 85 84



info@hager.nl

Buiten- opstellingskast Oplossingen op maat



:hager



1 Kies jouw toepassing

Onze buitenopstellingskasten worden gebruikt voor de meest uiteenlopende toepassingen in de buitenlucht: bij een afgelegen boerderij, op een markt of kermis, bij een jachthaven, op een vakantiepark, voor zonneparken of bij laadpalen voor elektrische auto's.



Vakantieparken



Zonneparken



Evenementen



Jachthavens



Terreinbeveiliging



Laadpalen



Marktplaatsen



Sportplaatsen

Voor directe inbouw met Univers N

2

Verdeelzuilen

maximaal 277 mm diepte

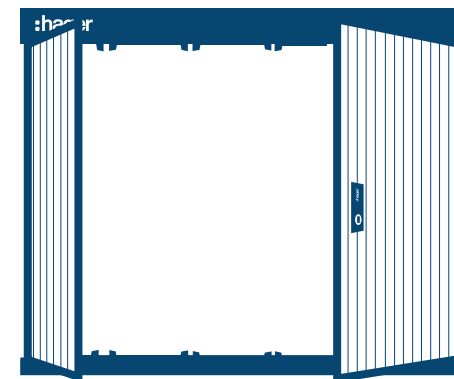
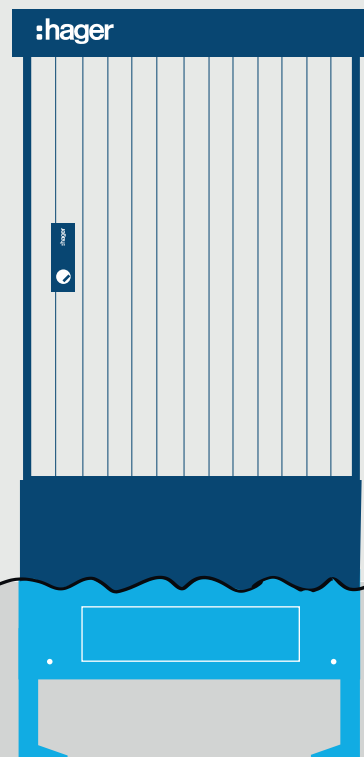

Verdeelkasten

maximaal 315 mm diepte



3

Toebehoren

Montageplaat
Materiaal: PVC



Bodemrooster
Stabiliteit in zand -en kiezelbodems

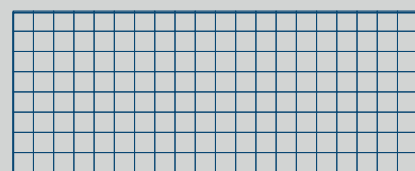

Sokkelvuller
Vulhoogte ca. 200-300 mm



Het gebruik van sokkelvuller is sterk aan te raden bij zowel de bodemopbouw -als de ingraafsokkel

Bodemopbouwsokkel
Van binnen afsluitbare opening



Ingraafsokkel
Kabeldoorvoering Ø 55 mm

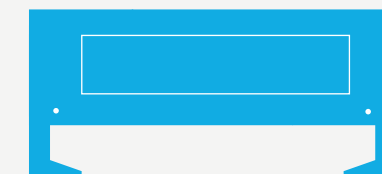

Wandconsole
Montage op de wand

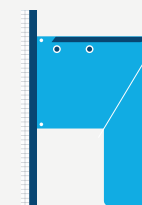

Kabelinvoerflens
Univers-N systeem

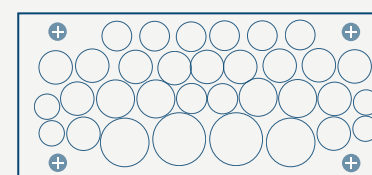

Bodemrooster
Stabiliteit in zand -en kiezelbodems

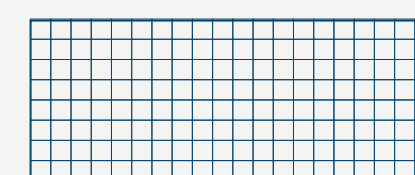

Montageplaat of Railsysteem
PVC 185 mm

