

Berker W.1
Waterdicht schakelmateriaal





“Design bekroond met award”

DESIGN PLUS

powered by: **light+building**

Berker W.1

Waterdicht schakelmateriaal

De nieuwe waterdichte schakelmateriaalserie van Berker by Hager is extreem robuust, fraai vormgegeven, montagevriendelijk en verkrijgbaar voor een aantrekkelijke prijs. Uitgevoerd in beschermingsgraad IP55 en met een breed aanbod van functies is Berker W.1 dé favoriet om toe te passen in woningbouw, utiliteit, industrie of elke andere situatie waarin het aankomt op sublieme kwaliteit.



Beschermingsgraad IP55

De behuizing is zo ontworpen dat deze ongeacht het jaargetijde optimaal beschermd is tegen weer en wind. De hoge beschermingsgraad beschermt tegen stofvorming in de behuizing en zorgt voor perfecte afwatering van waterstralen vanuit elke hoek.

Eenvoudig en snel monteren

Maximaal gemak en tijdwinst

Omdat tijd schaars is, hebben we voor het nieuwe schakelmateriaal Berker W.1 een nieuw snelmontagesysteem ontwikkeld. Hiermee zorgen we voor een recordbrekende installatiesnelheid en een hoog installatiegemak.



Systeemopbouw

Het W.1-systeem is opgebouwd uit een opbouwbehuizing, techniekdeel, afdekraam en afdekking.



Uniek afdichtingsmembraan

De opbouwbehuizingen zijn voorzien van een speciaal afdichtingsmembraan aan de achterzijde. Bovenal zorgt het membraan voor bescherming tegen water, maar biedt ook een aantal unieke voordelen:

- + het voorkomt dat de behuizing beweegt tijdens het aftekenen, boren en monteren waardoor het gemakkelijk wordt om perfect uit te lijnen.
- + oneffenheden in de muur worden gecompenseerd, waardoor de behuizing altijd netjes en stevig aansluit.
- + het membraan garandeert de bescherming tegen binnendringen van water wanneer er tijdens de montage een schroef doorheen wordt gedraaid (ook wanneer deze schroef er weer uit wordt gehaald).
- + het zorgt voor perfecte afdichting wanneer er vanaf de achterzijde een kabel ingevoerd wordt.



Speciaal kliksysteem

De behuizing is uitgerust met een kliksysteem met clips, waarmee het techniekdeel (bijvoorbeeld een schakelaar of wandcontactdoos) altijd in de juiste positie zit en hier ook blijft nadat de bedrading is aangesloten. Het techniekdeel kan eenvoudig met één hand los of vastgeklikt worden zonder krachtinspanning. Dit vereenvoudigt het aansluiten en het bevestigen van de afdekking.



Kwartslag-schroefbevestiging

De afdekking wordt met een kwartslag-schroefstelsel aan de behuizing of inbouwadapter bevestigd. Deze schroeven zijn met een standaard platte schroevendraaier door middel van slechts één kwartslag vast te draaien. Hiermee wordt veel montagetijd bespaard.



Maximale vrije aansluitruimte

De unieke afdichting maakt schroefschachten overbodig, en het kliksysteem houdt rekening met ruimte onder het techniekdeel. Dit maakt dat de vrije aansluitruimte maximaal is; het aansluiten van de bedrading gaat daardoor met het grootste gemak.



Veelzijdig door zijn vele functies en mogelijkheden

Bijna alles is mogelijk met de techniekdelen van de serie Berker W.1. Het W.1-aanbod is uitgerust met praktische en speciale functies, zoals sleutelschakeling, signaalverlichting, noodschakeling, antenne-, netwerk,- en luidsprekeraansluitingen. De verscheidenheid aan functies en de eenvoud waarmee deze kunnen worden gecombineerd in meervoudige combinaties maakt het toepassingsgebied enorm veelzijdig.

Met de veelgebruikte opbouwbehuizing worden de schakelaars en contactdozen eenvoudig bovenop de wand gemonteerd. Nieuw is de mogelijkheid voor inbouw. Hiervoor is de speciale inbouwadapter ontwikkeld, in 1-, 2- en 3-voudige uitvoering. Op deze manier kan er gecombineerd worden met in- en opbouw, waarbij het geheel dezelfde 'look en feel' heeft en altijd kwaliteit uitstraalt.



Opbouwbehuizing met schakelaar



Inbouwadapter met schakelaar



Opbouw en inbouw

Met de veel toegepaste opbouwbehuizing kan iedere gewenste functie bovenop een muur gemonteerd worden. Bij de aanwezigheid van een inbouwdoos kan door gebruik van de speciale inbouwadapter iedere gewenste functie ook ingebouwd worden. Het voordeel is dat het geheel minder ver uitsteekt en de beschermingsgraad IP55 behouden blijft.



De optionele verlichte ramen zijn een echte eyecatcher. Behalve het esthetische aspect heeft dit ook functionele voordelen, zoals betere zichtbaarheid in bijvoorbeeld (parkeer)garages, magazijnen en tuinen in het donker.

Fraai design Past in iedere omgeving

Het Berker W.1-portfolio kent twee kleuren: een volledig polarwitte uitvoering en een combinatie van staalgrijs met een lichtgrijs accent. De staalgrijze uitvoering, met haar robuuste uitstraling zal in veel gevallen perfect opgaan in de omgeving. De polarwitte uitvoering bewijst zichzelf op het balkon en het terras.



Polarwit
(RAL9010)



Staalgrijs
(Behuizing RAL7011, afdekraam RAL7035)



Verlichte afdekramen

Dat mooie vormgeving en functionaliteit goed samengaan, wordt bewezen door de verlichte afdekramen. Zelfs 's nachts zorgt het verlichte afdekraam op een stijlvolle manier voor oriëntatie. De verlichte ramen zijn optioneel te bestellen en beschikbaar in zowel een 1-voudige uitvoering, als een 2-voudige, verticale uitvoering.

Compleet of modulair

Alles is mogelijk

Of u nu het liefst complete producten inclusief behuizing wilt, of toch liever zelf een samenstelling maakt: beide is mogelijk. Het complete W.1-pakket is zowel samengesteld als modulair (losse behuizing en losse techniekdelen) te bestellen.



Compleet



Modulair

Uitvoeringen

Kunststof mat, IK07:

staalgrijs RAL7011 met lichtgrijze ring RAL7035
polarwit RAL9010

Bestelinformatie

Complete producten (incl. behuizing)

Wandcontactdozen	12
------------------	----

Schakelaars en pulsdrukkers	13
-----------------------------	----

Combinaties	15
-------------	----

Multimedia-aansluitingen	15
--------------------------	----

Modulair productenpakket

Wandcontactdozen	16
------------------	----

Schakelaars en pulsdrukkers	16
-----------------------------	----

Signalering	18
-------------	----

Multimedia-aansluitingen	19
--------------------------	----

Behuizingen en afdekramen	20
---------------------------	----

Toebehoren	22
------------	----

Technische informatie	24
-----------------------	----

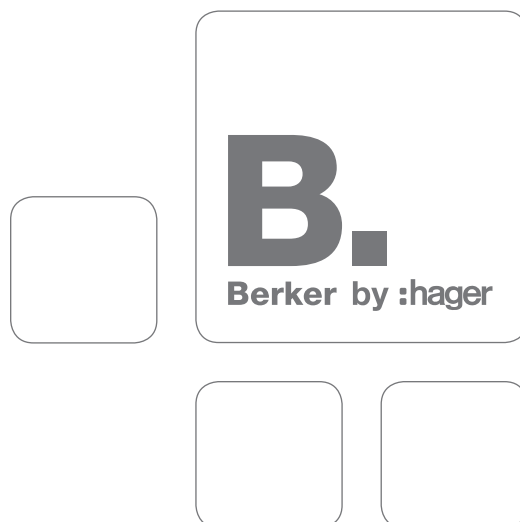

- Speciaal membraan aan de achterzijde van de behuizing voor afdichting van de achterzijde, leidinginvoer en voor vereffening van ongelijke ondergrond
- Met zelfsluitend klapdeksel. Dit dient handmatig dichtgeklikt te worden om beschermingsgraad IP55 te bereiken. Wanneer het deksel niet volledig wordt dichtgeklikt, of als er een stekker in de contactdoos zit, voldoet deze aan beschermingsgraad IP44.
- Twee montageplaatsen voor 2-voudige Wago compact-lasklem op de bodem van de behuizing. Er wordt één Wago compact-lasklem meegeleverd.
- Veel ruimte in de behuizing voor bedrading onder de techniekdelen
- Eenvoudige montage van de techniekdelen door speciaal kliksysteem met clips
- Alle wandcontactdozen zijn voorzien van steekklemmen
- Nominale spanning: 250 V~
- Nominale stroom: 16 A
- Toepasbaar bij een omgevingstemperatuur van -40 tot +60 °C
- Voor aparte wartelinvoer zie toebehoren (pag. 23)

Wandcontactdozen



Wandcontactdoos met randaarde

- met één invoer voor 2 kabels en één invoer voor kabel of buis

Uitvoering	Bestelnr. Staalgrijs	Bestelnr. Polarwit
1-voudig	4740 35 15	4740 35 12
1-voudig, verhoogd aanraakveilig	4763 35 05	4763 35 02

4740 35 15



Wandcontactdoos met randaarde

- met één invoer voor 2 kabels en één invoer voor kabel of buis
- de wandcontactdozen zijn doorverbonden

Uitvoering	Bestelnr. Staalgrijs	Bestelnr. Polarwit
2-voudig horizontaal, 2x kabelinvoer (onder, boven)	4784 35 15	4784 35 12
2-voudig horizontaal, 4x kabelinvoer (elke zijde)	4775 35 25	4775 35 22
2-voudig verticaal	4770 35 25	4770 35 22

4784 35 15



Wandcontactdoos met randaarde

- met één invoer voor 2 kabels en twee invoeren voor kabel of buis
- de wandcontactdozen zijn doorverbonden

Uitvoering	Bestelnr. Staalgrijs	Bestelnr. Polarwit
3-voudig, horizontaal	4773 35 15	4773 35 12

4773 35 15



Wandcontactdoos met randaarde en tekstveld

- met één invoer voor 2 kabels en één invoer voor kabel of buis
- afmeting van tekstveld: 50 x 16 mm

Uitvoering	Bestelnr. Staalgrijs	Bestelnr. Polarwit
1-voudig	4741 35 15	4741 35 12

4741 35 15



4775 35 35

Wandcontactdoos met randaarde en tekstveld

- met één invoer voor 2 kabels en één invoer voor kabel of buis
- afmeting van tekstveld: 50 x 16 mm
- de wandcontactdozen zijn doorverbonden

Uitvoering	Bestelnr. Staalgrijs	Bestelnr. Polarwit
2-voudig horizontaal	4775 35 35	4775 35 32
2-voudig verticaal	4770 35 35	4770 35 32



4739 35 05

Wandcontactdoos met randaarde, tekstveld en sleutelsluiting

- met één invoer voor 2 kabels en één invoer voor kabel of buis
- afmeting van tekstveld: 50 x 16 mm
- wandcontactdozen zijn verhoogd aanraakveilig
- wordt geleverd met twee sleutels
- reservesleutels en andere sluitingen (max. 24) op aanvraag

Uitvoering	Bestelnr. Staalgrijs	Bestelnr. Polarwit
1-voudig, ongelijke sloten ¹⁾	4739 35 05	4769 35 02
1-voudig, gelijke sloten	4789 35 05	4789 35 02

1) wanneer het arikel meerdere malen wordt besteld zullen de sloten onderling afwijkend zijn



4789 35 25

Wandcontactdoos met randaarde, tekstveld en sleutelsluiting

- met één invoer voor 2 kabels en één invoeren voor kabel of buis
- afmeting van tekstveld: 50 x 16 mm
- wandcontactdozen zijn verhoogd aanraakveilig
- wordt geleverd met twee sleutels
- reservesleutels en andere sluitingen (max. 24) op aanvraag
- beide sloten zijn gelijksluitend. Wanneer het artikel meerdere malen besteld wordt zullen de sloten onderling afwijkend zijn.

Uitvoering	Bestelnr. Staalgrijs	Bestelnr. Polarwit
2-voudig horizontaal, ongelijke sloten	4789 35 25	4789 35 22

Schakelaars

- Speciaal membraan aan de achterzijde van de behuizing voor afdichting van de achterzijde, leiding-invoer en vereffening van ongelijke ondergrond
- Twee montageplaatsen voor 2-voudige Wago compact-lasklem op behuizingsbodem. Er wordt één Wago compact-lasklem meegeleverd
- Eenvoudige montage van de techniekdelen door speciaal kliksysteem met clips
- Met één invoer voor twee kabels en één invoer voor kabel of buis
- Toepasbaar bij een omgevingstemperatuur van -40 tot +60 °C



3076 35 05

Wipschakelaar

- nominale spanning: 250 V~
- schakelstroom: 10 AX
- met steekklemmen

Uitvoering	Bestelnr. Staalgrijs	Bestelnr. Polarwit
wisselschakelaar	3076 35 05	3076 35 02
kruisschakelaar	3077 35 05	3077 35 02
2-polig uitschakelaar met opdruk "0" en "1"	3072 35 05	3072 35 02
serieschakelaar	3075 35 05	3075 35 02



3076 35 25

Wipschakelaar verlicht

- nominale spanning: 250 V~
- schakelstroom: 10 AX
- energiezuinig 230 V led-element
- voor controleschakeling en permanente verlichting is de nulleider noodzakelijk
- met steekklemmen

Uitvoering	Bestelnr. Staalgrijs	Bestelnr. Polarwit
wisselschakelaar, permanente of oriëntatieverlichting (blauw)	3076 35 25	3076 35 22
wisselschakelaar, controleverlichting (rood)	3176 35 05	3176 35 02



3076 35 55

Wipschakelaar met tekstveld, verlicht

- nominale spanning: 250 V~
- schakelstroom: 10 AX
- afmeting van tekstveld: 50 x 16 mm
- energiezuinig 230 V led-element
- voor controleschakeling en permanente verlichting is de nulleider noodzakelijk
- met steekklemmen

Uitvoering	Bestelnr. Staalgrijs	Bestelnr. Polarwit
wisselschakelaar, permanente of oriëntatieverlichting (blauw)	3076 35 55	3076 35 52



3271 35 05

Sleutel-wisselschakelaar

- nominale spanning: 240 V~
- schakelstroom: 10 A (AC 1)
- met opdruk voor aan/uit
- sleutel is in beide standen uitneembaar
- wordt geleverd met twee sleutels
- schroefklemmen

Uitvoering	Bestelnr. Staalgrijs	Bestelnr. Polarwit
ongelijke sloten ¹⁾	3271 35 05	3271 35 02

1) wanneer het artikel meerdere malen wordt besteld zullen de sloten onderling afwijkend zijn



3075 35 25

Jaloezie-serieschakelaar

- schakelstroom: 10 A bij 250 V~
- met opdruk van pijlsymbolen
- mechanische en elektrische vergrendeling als blokkering tegen het gelijktijdig indrukken van beide kanten
- met steekklemmen

Uitvoering	Bestelnr. Staalgrijs	Bestelnr. Polarwit
met opgedruk pijlsymbolen	3075 35 25	3075 35 22



3272 35 15

Jaloezie-sleutelschakelaar

- nominale spanning: 240 V~
- schakelstroom: 10 A (AC 1)
- met opdruk voor omhoog/stop/omlaag
- sleutel is in alle standen uitneembaar
- wordt geleverd met twee sleutels
- schroefklemmen

Uitvoering	Bestelnr. Staalgrijs	Bestelnr. Polarwit
ongelijke sloten ¹⁾	3272 35 15	3272 35 12

1) wanneer het artikel meerdere malen wordt besteld zullen de sloten onderling afwijkend zijn

Combinaties

- Speciaal membraan aan de achterzijde van de behuizing voor afdichting van de achterzijde, leiding-invoer en vereffening van ongelijke ondergrond
- Wandcontactdoos met zelfsluitend klapdeksel. Dit dient handmatig dichtgeklikt te worden om beschermingsgraad IP55 te bereiken. Wanneer het deksel niet volledig wordt dichtgeklikt, of als er een stekker in de contactdoos zit, voldoet deze aan beschermingsgraad IP44.
- Twee montageplaatsen voor 2-voudige Wago compact-lasklem op behuizingsbodem. Er wordt één Wago compact-lasklem meegeleverd
- Eenvoudige montage van de techniekdelen door speciaal kliksysteem met clips
- Wandcontactdozen en schakelaars zijn voorzien van steekklemmen
- Toepasbaar bij een omgevingstemperatuur van -40 tot +60 °C



4780 35 15

Wandcontactdoos met randaarde en schakelaar

- nominale spanning: 250 V~
- nominale stroom: 16 A
- schakelstroom: 10 AX
- voor verticale montage
- met één invoer voor 2 kabels en één invoer voor kabel of buis
- de wandcontactdozen en schakelaar zijn separaat aan te sluiten

Uitvoering	Bestelnr. Staalgrijs	Bestelnr. Polarwit
combinatie met wisselschakelaar	4780 35 15	4780 35 12
combinatie met serieschakelaar	4790 35 15	4790 35 12

Multimedia-aansluitingen

- Speciaal membraan aan de achterzijde van de behuizing voor afdichting van de achterzijde, leiding-invoer en vereffening van ongelijke ondergrond
- Wandcontactdoos met zelfsluitend klapdeksel. Dit dient handmatig dichtgeklikt te worden om beschermingsgraad IP55 te bereiken
- Met één invoer voor twee kabels en één invoer voor kabel of buis
- Toepasbaar bij een omgevingstemperatuur van -40 tot + 60 °C
- Andere functies mogelijk met systo multimedia-adapter (zie pag. 19)



1409 35 05

Data-aansluitpunt Cat. 6

- geschikt voor Power over Ethernet (PoE)

Uitvoering	Bestelnr. Staalgrijs	Bestelnr. Polarwit
enkele aansluiting, afgeschermd	1409 35 05	1409 35 02



1203 35 15

Antenne-aansluitpunt

- voor analoge en digitale signalen
- impedantie: 75 Ω
- met schroefklemmen

Uitvoering	Bestelnr. Staalgrijs	Bestelnr. Polarwit
radio/tv, einddoos	1203 35 15	1203 35 12
radio/tv, rijgdoos	1203 35 25	1203 35 22
radio/tv/satelliet, einddoos	1203 35 35	1203 35 32



1196 35 05

Luidspreker-aansluitpunt

- maximale aderdiameter van 2,5 mm²
- met steekklemmen

Uitvoering	Bestelnr. Staalgrijs	Bestelnr. Polarwit
enkele aansluiting	1196 35 05	1196 35 02
dubbele aansluiting	1196 35 15	1196 35 12

Wandcontactdozen

- Toepasbaar bij een omgevingstemperatuur van -40 tot +60 °C



4706 35 15

Wandcontactdoos met klapdeksel

- nominale spanning: 250 V~
- nominale stroom: 16 A
- met zelfsluitend klapdeksel. Dit dient handmatig dichtgeklikt te worden om beschermingsgraad IP55 te bereiken. Wanneer het deksel niet volledig wordt dichtgeklikt, of als er een stekker in de contactdoos zit, voldoet deze aan beschermingsgraad IP44.
- verhoogd aanraakveilig
- steekklemmen

Uitvoering	Bestelnr. Staalgrijs	Bestelnr. Polarwit
wandcontactdoos met randaarde	4706 35 15	4706 35 12
wandcontactdoos met penaarde	67 6880 35 15	67 6880 35 12

Schakelaars

- Toepasbaar bij een omgevingstemperatuur van -40 tot +60 °C
- Nominale spanning: 250 V~
- Schakelstroom: 10 AX
- Steekklemmen



61 3076 35 15

Wipschakelaar

Uitvoering	Bestelnr. Staalgrijs	Bestelnr. Polarwit
wisselschakelaar	61 3076 35 15	61 3076 35 12
kruisschakelaar	61 3077 35 15	61 3077 35 12
2-polige uitschakelaar met opdruk "0" en "1"	3042 35 15	3042 35 12



3055 35 15

Meervoudige wipschakelaar

Uitvoering	Bestelnr. Staalgrijs	Bestelnr. Polarwit
serieschakelaar	3055 35 15	3055 35 12
dubbele wisselschakelaar	3048 35 15	3048 35 12



3086 35 25

Wipschakelaar, verlicht

- energiezuinig 230 V led-element
- voor controleschakeling en permanente verlichting is de nulleider noodzakelijk

Uitvoering	Bestelnr. Staalgrijs	Bestelnr. Polarwit
wisselschakelaar, permanente of oriëntatieverlichting (blauw)	3086 35 25	3086 35 22
wisselschakelaar, controleverlichting (rood)	3086 35 15	3086 35 12



Wipschakelaar met tekstveld, verlicht

- afmeting van tekstveld: 50 x 16 mm
- energiezuinig 230 V led-element
- voor permanente verlichting is de nulleider noodzakelijk

Uitvoering	Bestelnr. Staalgrijs	Bestelnr. Polarwit
wisselschakelaar, permanent of oriëntatie (blauw verlicht)	3086 35 35	3086 35 32

3086 35 35

Pulsdrukkers

- Toepasbaar bij een omgevingstemperatuur van -40 tot + 60 °C
- Nominale spanning: 250 V~
- Pulsstroom: 10 A
- Steekklemmen



Pulsdrukker

Uitvoering	Bestelnr. Staalgrijs	Bestelnr. Polarwit
pulsdrukker, maakcontact	5045 35 15	5045 35 12
pulsdrukker, wisselcontact	5046 35 15	5046 35 12
serie-pulsdrukker, 2x maakcontact met gedeelde ingangsklem	5042 35 15	5042 35 12

5045 35 15



Pulsdrukker, verlicht

- energiezuinig 230 V led-element
- voor verlichting en controleverlichting

Uitvoering	Bestelnr. Staalgrijs	Bestelnr. Polarwit
pulsdrukker, wisselcontact (blauw verlicht)	5046 35 25	5046 35 22

5046 35 25



Pulsdrukker met tekstveld, verlicht

- afmeting van tekstveld: 50 x 16 mm
- energiezuinig 230 V led-element
- voor verlichting en controleverlichting

Uitvoering	Bestelnr. Staalgrijs	Bestelnr. Polarwit
pulsdrukker, maakcontact (blauw verlicht)	5041 35 15	5041 35 12

5041 35 15

Jaloezieschakelaar

- Toepasbaar bij een omgevingstemperatuur van -40 tot +60 °C



3065 35 15

Jaloezie-serieschakelaar

- schakelstroom: 10 A bij 250 V~
- met opdruk van pijlsymbolen
- mechanische en elektrische vergrendeling als blokkering tegen het gelijktijdig indrukken van beide kanten
- steekklemmen

Uitvoering	Bestelnr. Staalgrijs	Bestelnr. Polarwit
met opgedruk pijlsymbolen	3065 35 15	3065 35 12

Nood-uit-schakelaar

- Toepasbaar bij een omgevingstemperatuur van -40 tot +60 °C



4471 35 12

Nood-uit-schakelaar

- met maak- en verbreekcontact
- nominale spanning: 240 V~ / 440 V~
- schakelstroom 10 A
- ontgrendeling door kwartslagdraai
- schroefklemmen

Uitvoering	Bestelnr. Staalgrijs
maak/verbreek	4471 35 12
maak/verbreek, met sleutelvergrendeling	4471 35 15

Led-signaallichten

- Toepasbaar bij een omgevingstemperatuur van -40 tot + 60 °C



5173 35 25

Led-signaallicht

- nominale spanning: 250 V~ 50 Hz
- helderheid is door middel van potentiometer aan achterzijde traploos in te stellen

Uitvoering	Bestelnr. Staalgrijs
witte verlichting	5173 35 25
blauwe verlichting	5173 35 35



5173 35 15

Led-signaallicht tweekleurig

- nominale spanning: 250 V~ 50 Hz
- aparte sturingang voor rode en groene verlichting
- homogene verlichting van beide kleuren

Uitvoering	Bestelnr. Staalgrijs
rood/groene verlichting	5173 35 15

Multimedia-aansluitingen



1821 35 00

Systo multimedia-adapter

- voor de inbouw van systo data- en multimedia-elementen

Uitvoering
met transparant deksel

Bestelnr.
Staalgrijs
1821 35 00



WS264

Systo multimedia-elementen

Uitvoering	Bestelnr. Polarwit
Cinch 2x audio-aansluitpunt	WS260
Cinch 3x audio-/video-aansluitpunt	WS261
HDMI-aansluitpunt, stekkerverbinding	WS263
HDMI-aansluitpunt, schroefverbinding	WS264
USB-aansluitpunt	WS265
SC optisch aansluitpunt	WS270
LC optisch aansluitpunt	WS271
DVI-D-aansluitpunt, schroefbevestiging	WS274
VGA-aansluitpunt, schroefverbinding	WS276
3,5 mm Jack-aansluitpunt	WS278

Opbouwbehuizingen

- Speciaal membraan aan de achterzijde van de behuizing voor afdichting van de achterzijde en leidinginvoer en voor vereffening van ruwe ondergrond
- Gemakkelijk toegankelijke, ovale montagegaten in de behuizing
- Twee montageplaatsen voor 2-voudige Wago compact-lasklem op behuizingsbodem.
Er wordt één Wago compact-lasklem meegeleverd
- Veel ruimte in de behuizing voor bedrading onder de techniekdelen
- Eenvoudige montage van de techniekdelen door speciaal kliksysteem met clips
- Toepasbaar bij een omgevingstemperatuur van -40 tot +60 °C
- Voor aparte wartelinvoer zie toebehoren (pag. 23)



Opbouwbehuizing met raam

- met één invoer voor 2 kabels en één invoer voor kabel of buis

Uitvoering	Bestelnr. Staalgrijs	Bestelnr. Polarwit
1-voudig	61 1891 35 05	61 1891 35 02

61 1891 35 05



Opbouwbehuizing met raam

- met één invoer voor 2 kabels en één invoer voor kabel of buis

Uitvoering	Bestelnr. Staalgrijs	Bestelnr. Polarwit
2-voudig, horizontaal, 2x kabelinvoer (onder, boven)	67 1932 35 05	67 1932 35 02
2-voudig, horizontaal, 4x kabelinvoer (elke zijde)	67 1932 35 15	67 1932 35 12
2-voudig, verticaal	67 1933 35 05	67 1933 35 02

67 1932 35 05



Opbouwbehuizing met raam

- met één invoer voor 2 kabels en twee invoeren voor kabel of buis

Uitvoering	Bestelnr. Staalgrijs	Bestelnr. Polarwit
3-voudig, horizontaal	60 1930 35 05	60 1930 35 02

60 1930 35 05

Afdekramen voor inbouwmontage

- Bedoeld voor inbouw van W.1-centraaldelen
- Het afdekraam wordt gemonteerd op een in de muur bevestigde inbouwdoos
- Centraaldelen uit het W.1-pakket gemonteerd in deze afdekramen hebben beschermingsgraad IP55
- Speciaal foam aan achterzijde voor afdichting en het opvangen van oneffenheden in de wand



1328 35 05

Afdekraam voor inbouwmontage

Uitvoering	Bestelnr. Staalgrijs	Bestelnr. Polarwit
1-voudig	1328 35 05	1328 35 02



1329 35 05

Afdekraam voor inbouwmontage

Uitvoering	Bestelnr. Staalgrijs	Bestelnr. Polarwit
2-voudig, horizontaal	1329 35 05	1329 35 02
2-voudig, verticaal	1329 35 15	1329 35 12

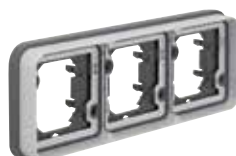

1330 35 05

Afdekraam voor inbouwmontage

Uitvoering	Bestelnr. Staalgrijs	Bestelnr. Polarwit
3-voudig	1330 35 05	1330 35 02

Led-verlichtingselementen en verlichte afdekramen



1677 35 00



1688 35 00

Led-element 230 V voor schakelaar en pulsdrucker

- nominale spanning: 230 V~
- bedrijfsspanning: 230 V~/=
- frequentie: 50 Hz
- stroomopname: 0,4 mA
- levensduur ≈ 50.000 uur
- geschikt voor schakelaars en pulsdrukkera met lens of tekstveld
- voor toepassingsvoorbeelden en combinatiemogelijkheden zie technische informatie vanaf pagina 24

Uitvoering	Bestelnr.
rood, voor controleverlichting	1677 35 00
blauw, voor permanente en oriëntatieverlichting	1688 35 00



1822 35 xx

Lens met symboolopdruk

- geschikt voor schakelaars en pulsdrukkera met lens (bestelnr. 3086 35 2x, 3086 35 3x, 3076 35 2x, 5046 35 2x)

Uitvoering	Bestelnr.
transparant, met opdruk lichtsymbool (set à 10 stuks)	1822 35 01
transparant, met opdruk belsymbool (set à 10 stuks)	1822 35 02
transparant, met opdruk sleutelsymbool (set à 10 stuks)	1822 35 03

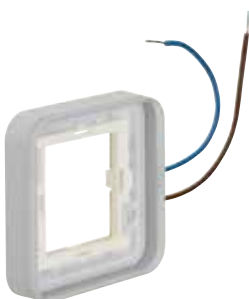

1338 35 12

Verlichte afdekramen voor opbouwbehuizingen

- geschikt voor permanente verlichting, oriëntatie-, en controleverlichting
- alleen toepasbaar met 1-voudige opbouwbehuizing, bestelnr. 67 1891 35 0X en samengestelde producten in 1-voudige behuizing

Uitvoering	Bestelnr.
wit verlicht, 230 V~, 0,3 mA ¹⁾	1338 35 12
blauw verlicht, 230 V~, 5 mA	1338 35 13
wit verlicht, 12...24 V=, 0,3 ... 0,6 mA ¹⁾	1338 35 02
blauw verlicht, 12...24 V=, 2,5 ... 5 mA	1338 35 03

1) bijzonder laag energieverbruik, daardoor uitermate geschikt voor oriëntatieverlichting en permanente verlichting

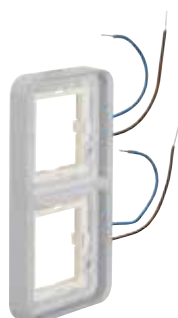

1339 35 12

Verlichte afdekramen voor opbouwbehuizingen

- geschikt voor permanente verlichting, oriëntatie-, en controleverlichting
- alleen toepasbaar met 2-voudige verticale opbouwbehuizing, bestelnr. 67 1933 35 0X en samengestelde producten in 2-voudige verticale behuizing
- met twee elektrisch gescheiden verlichtingsringen voor onafhankelijk gebruik ten opzichte van elkaar

Uitvoering	Bestelnr.
wit verlicht, 230 V~, 0,6 mA ¹⁾	1339 35 12
blauw verlicht, 230 V~, 10 mA	1339 35 13

1) bijzonder laag energieverbruik, daardoor uitermate geschikt voor oriëntatieverlichting en permanente verlichting

Invoerstukken en verbindingstukken voor opbouwbehuizingen

- Geschikt voor opbouwbehuizingen en alle samengestelde producten



Kabel- en buisinvoer

- voor elektrabuis Ø 16 ... 25 mm
- voor 1 kabel 3 x 1,5 ... 5 x 2,5 mm²

Uitvoering	Bestelnr. Staalgrijs	Bestelnr. Polarwit
kabel en buisinvoer	1814 35 15	1814 35 12

1814 35 15



Invoerwartel M20 x 1,5

- geschikt voor kabels van 6-13 mm

Uitvoering	Bestelnr. Staalgrijs
wartel M20 x 1,5	1816 35 15

1816 35 15



Kabelinvoer voor 2 kabels

- voor 2 kabels 3 x 1,5 ... 5 x 2,5 mm²

Uitvoering	Bestelnr. Staalgrijs	Bestelnr. Polarwit
kabelinvoer voor 2 kabels	1803 35 15	1803 35 12

1803 35 15



Verbindingsstuk voor meervoudige combinaties

- voor het combineren van opbouwbehuizingen om zo meer dan 3 techniekdelen te bundelen
- alleen geschikt om behuizingen verticaal met elkaar te verbinden

Uitvoering	Bestelnr.
verbindingsstuk, grijs	1815 35 15

1815 35 15



Afdekking voor schroefgaten

- afdekking is niet benodigd om de beschermingsgraad IP55 te halen
- de afdekking wordt aanbevolen voor de isolatie van schroeven, gebruikt voor de montage van de behuizing

Uitvoering	Bestelnr.
grijs (set van 4 stuks)	1803 35 00

1803 35 00

Verlichting van schakelaars en pulsdrukkers

De schakelaars en pulsdrukkers met lens of tekstveld uit het Berker W.1 programma worden standaard geleverd met een 230 V led-element. Deze apparaten zijn ook met andere typen led-elementen (met overeenkomstige wijzigingen in de bedrading) in functie te wijzigen (zie tabel 1).

Led-element 230 V, voor schakelaar/pulsdrukker [Bestelnr. 16xx 35 00]

Het led-element kan zonder uitbouw van de schakelaar/pulsdrukker aan de voorkant vervangen of geplaatst worden. Afhankelijk van de toepassing zijn de contactpennen van het led-element in de juiste positie van voren te plaatsen in het schakel- of pulsdrukelement.

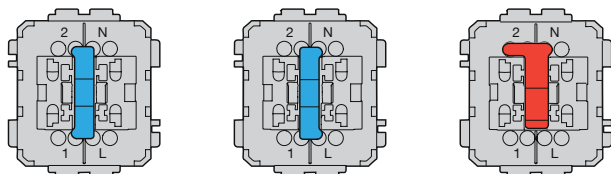

Afbeelding 1: Inbouwmogelijkheden van de verschillende typen led-elementen (I-vorm, L-vorm)

Toepassingen met schakelaars

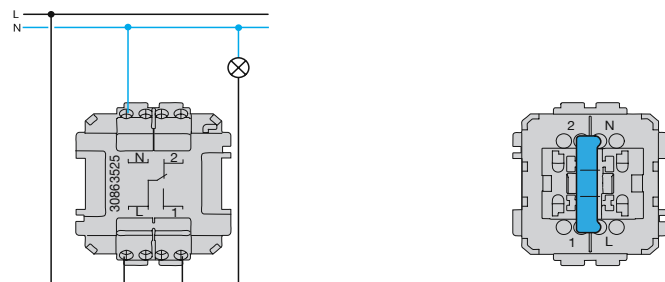

Afbeelding 2: Permanent verlicht, wisselschakelaar met lens of tekstveld. Led-element opsteken in N - L.

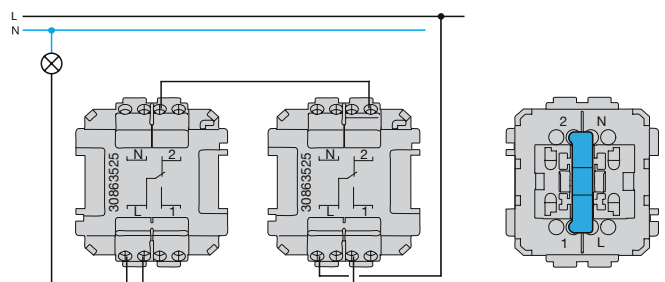

Afbeelding 3: Verlicht bij uitgeschakelde belasting (oriëntatieverlichting), wisselschakeling met 2 wisselschakelaars verlicht. Led-element opsteken in 2 - 1.

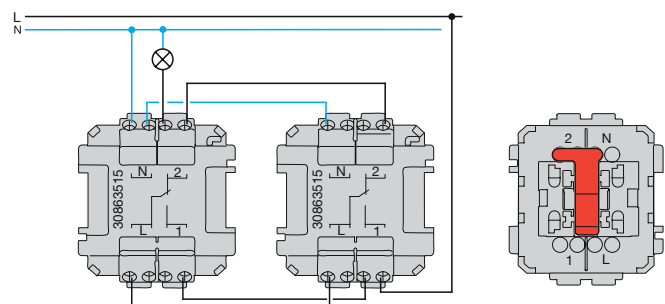

Afbeelding 4: Verlicht bij ingeschakelde belasting (controleschakeling), wisselschakeling met 2 controle-wisselschakelaars. Led-element opsteken in 2 - N.

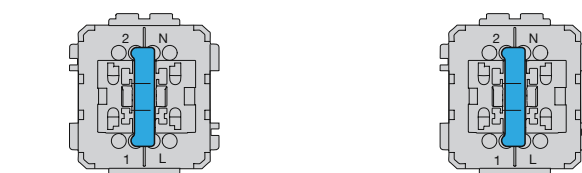
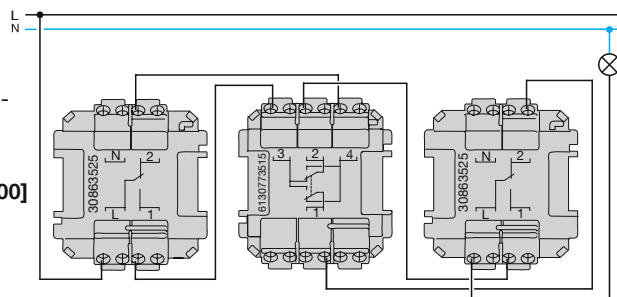

Afbeelding 5: Verlicht bij uitgeschakelde belasting (oriëntatieverlichting), kruisschakeling met 2 wisselschakelaars verlicht. Led-element opsteken in 2 - 1

Toepassing met pulsdrukkers

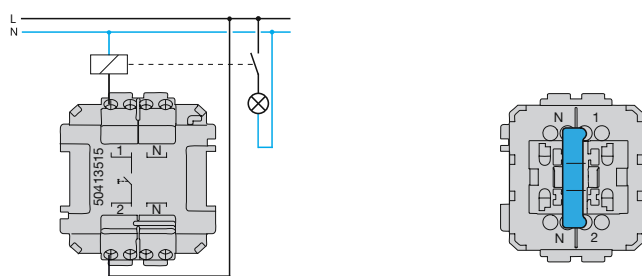

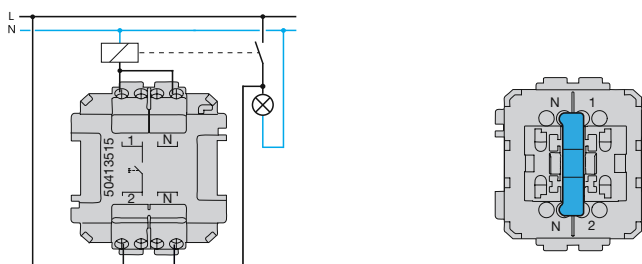

Afbeelding 6: Verlicht bij uitgeschakelde belasting (oriëntatieverlichting), pulsdrukker met maakcontact. Led-element opsteken in 2 - 1.

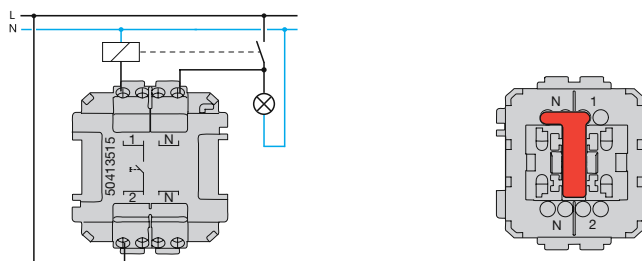

Afbeelding 7: Verlicht bij ingeschakelde belasting (controleschakeling), pulsdrukker met maakcontact. Led-element opsteken in N - N.



Afbeelding 8: Verlicht bij ingeschakelde belasting (controleschakeling), pulsdrukker met maakcontact. Led-element opsteken in N - 1.

	Bestelnr.	Oriëntatieverlichting		Controleverlichting			
		blauw		rood		blauw	
			Positie		Positie		Positie
		1688 35 00	Positie	1677 35 00	Positie	1688 35 00	Positie
Schakelaar							
Wisselschakelaar met lens of tekstveld oriëntatieverlichting of permanente verlichting	3086 35 2x 3086 35 3x 3076 35 2x 3076 35 5x	■	2 - 1	■	2 - N		
Wisselschakelaar met lens met controleverlichting	3086 35 1x 3176 35 0x	■	2 - 1	■	2 - N		
Pulsdrukker							
Pulsdrukker maakcontact, met tekstveld, verlicht	5041 35 1x	■	1 - 2	■	N - 1 *1	■	N - N
Pulsdrukker wisselcontact, met lens, verlicht	5046 35 2x	■	2 - 1	■	2 - N *2		

*1 De voeding van de belasting moet op de N-klem aangesloten worden

*2 Lampdraad op N-klem

■ standaard bijgeleverd

■ optioneel toepasbaar

Tabel 1: Gebruik van led-elementen bij schakelaars en pulsdrukkeraars

Afdekramen 1-voudig, verlicht voor opbouw
[Bestelnr. 1338 35 ..., 1339 35 ..]

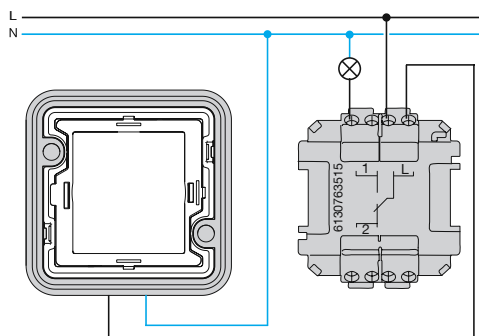

Afbeelding 9: Permanent verlicht in combinatie met wissel-schakelaar

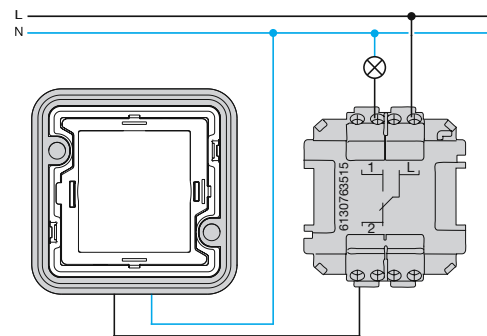

Afbeelding 11: Verlicht bij uitgeschakelde belasting (oriëntatie-verlichting) in combinatie met wisselschakelaar

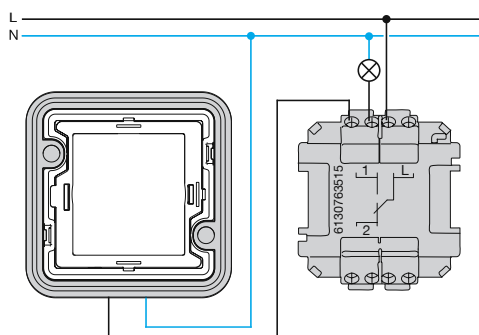

Afbeelding 10: Verlicht bij ingeschakelde belasting (controleschakeling),

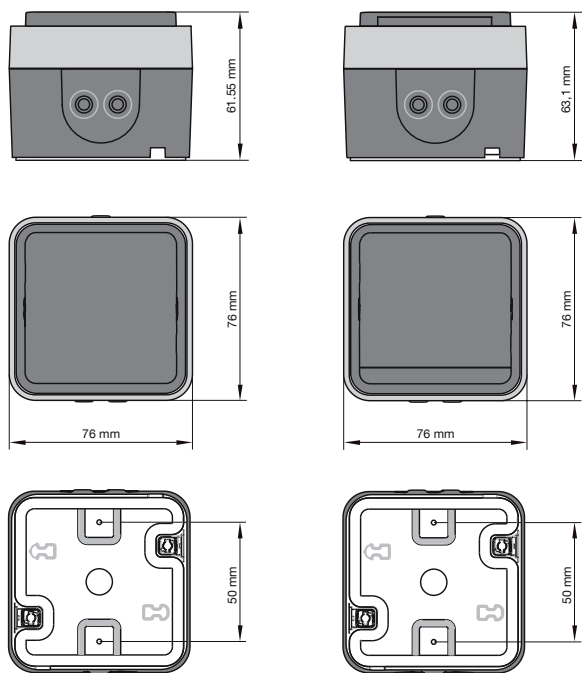

Afbeelding 12: Schakelaar/pulsdrukker (links)
wandcontactdoos met klapdeksel (rechts)

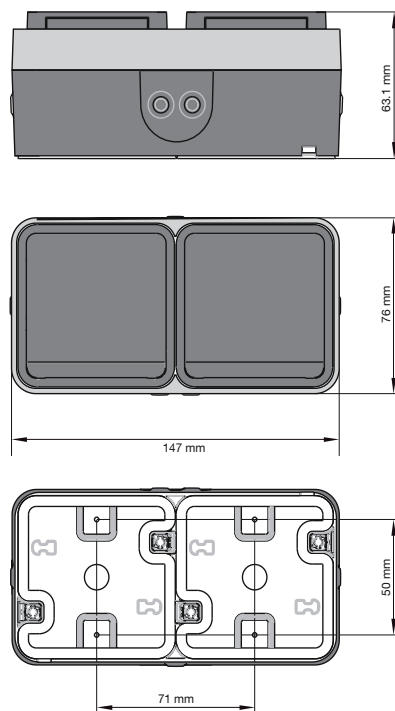

Afbeelding 14: wandcontactdoos 2-voudig met klapdeksel

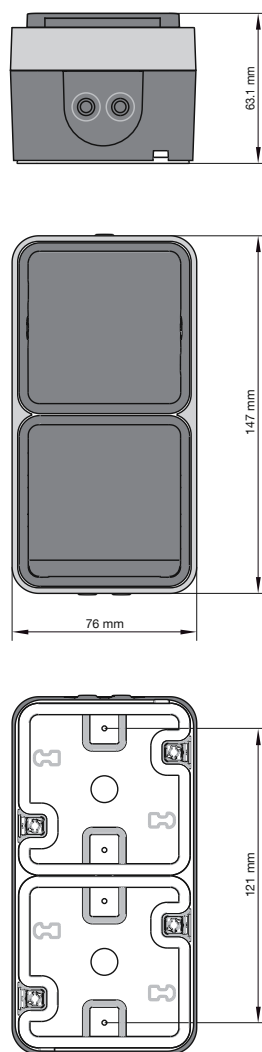

Afbeelding 13: Combinatie wisselschakelaar/wandcontactdoos
met klapdeksel

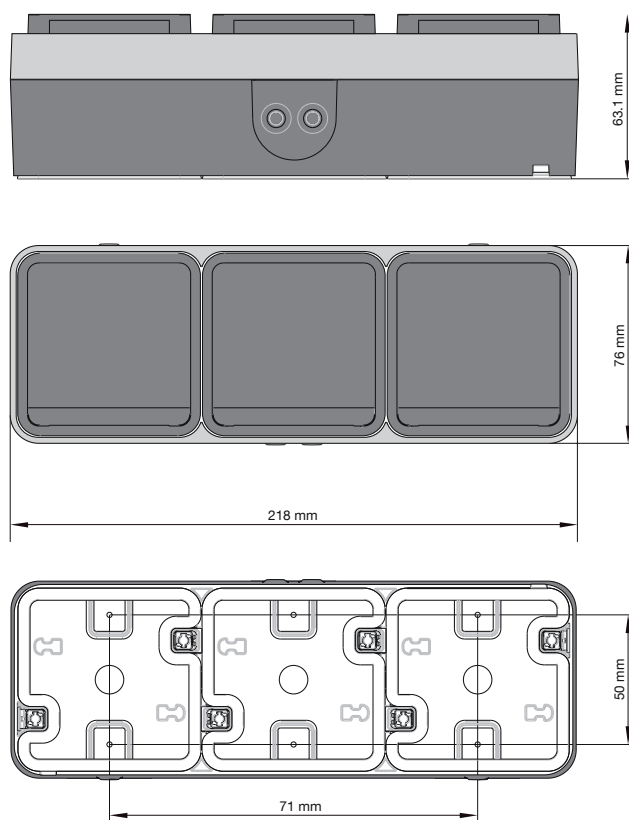

Afbeelding 15: wandcontactdoos 3-voudig met klapdeksel

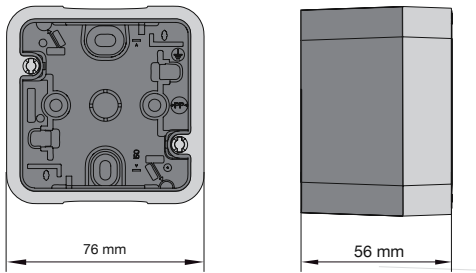

Afbeelding 16: Opbouwbehuizing 1-voudig

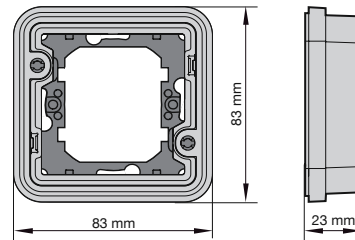

Afbeelding 20: Afdekraam 1-voudig voor inbouwmontage

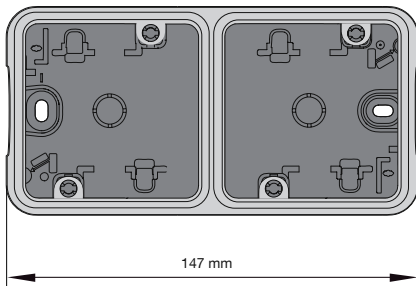

Afbeelding 17: Opbouwbehuizing 2-voudig

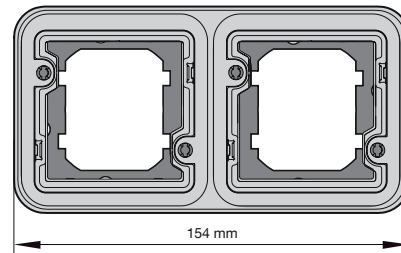

Afbeelding 21: Afdekraam 2-voudig voor inbouwmontage

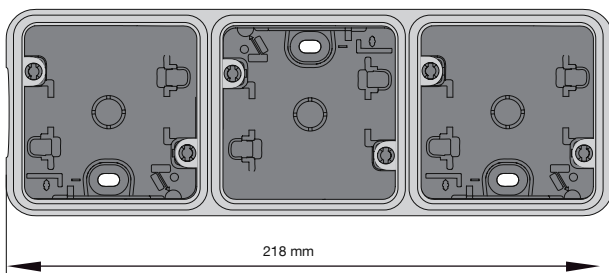

Afbeelding 18: Opbouwbehuizing 3-voudig

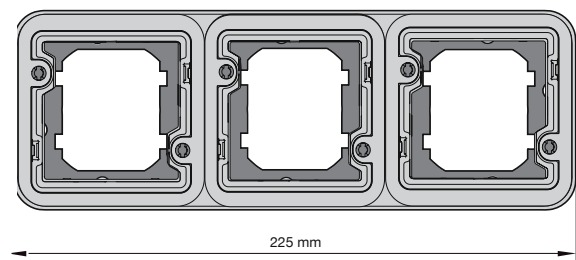

Afbeelding 22: Afdekraam 3-voudig voor inbouwmontage

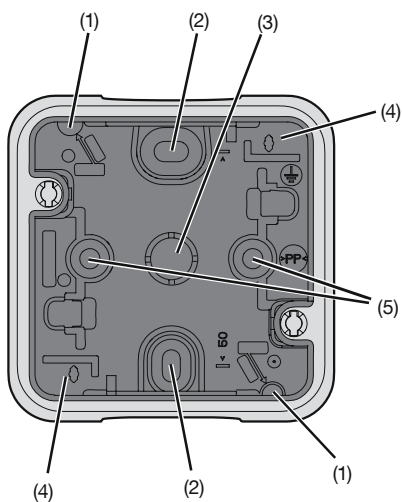

- 1 Uitbreekopening voor condenswater (indien nodig rechtsonder uitbreken)
- 2 Montage-opening - ovaal
- 3 Kabelinvoer vanuit achterzijde
- 4 Montageplaats voor 2-voudige Wago compact-lasklem
- 5 Montage-opening - rond

Afbeelding 19: Montage van opbouwbehuizing

Hager
Postbus 708
5201 AS 's-Hertogenbosch
Nederland

Tel.: +31 (0) 73 642 85 84

info@hager.nl
www.hager.nl/berker

Geregistreerd bij de KvK te
's-Hertogenbosch onder
nummer 16061880.

