

EN The pictures shown are for illustration purposes only. Actual product may vary.

FR La photo est pour référence seulement. Veuillez vous référer au produit réel pour plus de détails.

DE Das Bild dient nur als Referenz. Bitte beziehen Sie sich auf das aktuelle Produkt für weitere Details.

IT La figura è da considerarsi solo come riferimento. Si prega di far riferimento al prodotto attuale per maggiori dettagli.

ES La imagen es solo de referencia. Remítase al producto en sí para ver más detalles.

PL Rysunek jest tylko poglądowy. Szczegóły znajdują się w faktycznym produkcie.

KO 사진은 참고용입니다. 자세한 내용은 실제 제품을 참조하십시오.

JP 写真はイメージです。詳細については、実際の製品を参照してください。

RU Изображение только для справки. Пожалуйста, обратитесь к фактическому продукту для более подробной информации.

漢 圖片僅供參考。有關更多詳細信息，請參考實際產品。

# Ninebot KickScooter

**EN** User Instructions

**FR** Instructions d'Utilisateur

**DE** Benutzeranweisungen

**IT** Istruzioni per l'utente

**ES** Instrucciones de uso

**PL** Instrukcja obsługi

**KO** 사용자 지침

**JP** ユーザーマニュアル

**RU** Инструкция пользователя

**漢** 使用說明



Original instructions



CE.00.0096.0A





Packing List / Liste d'emballage / Packliste / Lista imballaggio / Contenido del paquete / Zawartość opakowania / 제품 구성 / 同封物リスト / Комплектация / 包裝清單



Ninebot KickScooter

- EN KickScooter Case
- FR Cas pour les trottinettes
- DE Roller Koffer
- IT Custodia per monopattino
- ES Carcasa del patinete
- PL Obudowa hulajnogi
- KO 주차거치대
- JP キックスクータースタンド
- RU Рамы электросамоката
- 漢 滑板車支架



- EN User Instructions
- FR Instructions d'utilisateur
- DE Benutzeranweisungen
- IT Istruzioni per l'utente
- ES Instrucciones de uso
- PL Instrukcja obsługi
- KO 사용자 지침
- JP ユーザーマニュアル
- RU Инструкция пользователя
- 漢 使用說明



- EN Important Information
- FR Informations importantes
- DE Wichtige Informationen
- IT Informazioni importanti
- ES Información importante
- PL Ważne informacje
- KO 중요한 정보
- JP 重要な情報
- RU Важная информация
- 漢 重要信息



- EN Product Manual
- FR Manuel de Produit
- DE Produkt-Handbuch
- IT Manuale del prodotto
- ES Manual del producto
- PL Instrukcja produktu
- KO 제품 설명서
- JP 製品マニュアル
- RU Руководство пользователя
- 漢 產品手冊



- EN Limited Warranty
- FR GARANTIE LIMITÉE
- DE BESCHRÄNKTE GARANTIE
- IT GARANZIA LIMITATA
- ES GARANTÍA LIMITADA
- PL Gwarancja
- KO 보증서
- JP 保証書
- RU ГАРАНТИЙНЫЙ ТАЛОН
- 漢 保修手冊

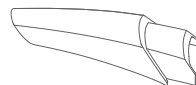

- EN Rear Fender Extension
- FR Extension de garde-boue arrière
- DE Kotflügelverlängerung hinten
- IT Estensione del parafrangoposteriore
- ES Extensión del guardabarros trasero
- PL Przedłużenie tylnego błotnika
- KO 후륜 물받이 연장패드
- JP リアフェンダーエクステンション
- RU Удлинитель заднего крыла
- 漢 後擋泥板延長片

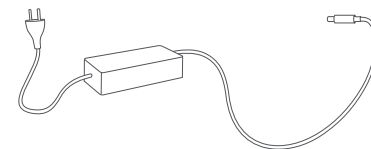

- EN Battery Charger
- FR Chargeur de batterie
- DE Batterieladegerät
- IT Caricatore batteria
- ES Cargador de baterías
- PL Ładowarka
- KO 배터리 충전기
- JP 充電器
- RU Зарядное устройство
- 漢 電池充電器



Unfolding / Dépliage / Aufklappen / Apertura / Despliegue / Rozkładanie /  
접기 해제 / 展開 / раскладывание / 展開

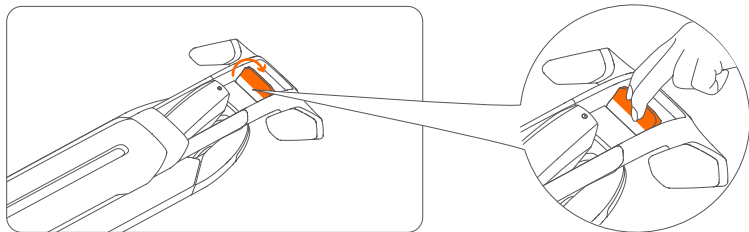

- 1** EN Press the folding switch and lift up the stem until you hear a click.  
\* Please press the upper folding switch.
- FR Appuyez sur le levier de pliage et soulevez le pylône jusqu'à ce que vous entendiez un clic.  
\* Veuillez appuyer sur le levier de pliage supérieur.
- DE Klappschalter drücken und Lenkstange heben, bis Sie einen Klick hören.  
\* Drücken Sie bitte den oberen Klappschalter.
- IT Premere l'interruttore di sblocco dell'apertura e sollevare lo stelo fino a sentire un clic.  
\* Premere l'interruttore di sblocco piegatura superiore.
- ES Presione el interruptor plegable y levante el pilón hasta que oiga un clic.  
\* Por favor, presione el interruptor plegable superior.
- PL Naciskaj przelącznik składania i podnieś wspornik, aż usłyszysz kliknięcie.  
\* Proszę nacisnąć górny przelącznik składania.
- KO 접이식 스위치를 누르고 딸깍하는 소리가 들릴 때까지 주탑을 들어 올린다.  
\* 상부 플딩 스위치를 누르십시오.
- JP 折りたたみスイッチを押し、「カチッ」という音が鳴るまでステアリングパイプを持ち上げてください。  
\* 上部の折りたたみスイッチを押してください。
- RU Нажмите на складную защелку и поднимите шток до того, как услышите щелчок.  
\* Пожалуйста, нажмите на верхнюю складную защелку.
- 漢 按下折疊開關，然後抬起支架，直到聽到喀噠聲為止。  
\*請按上部的折疊開關。

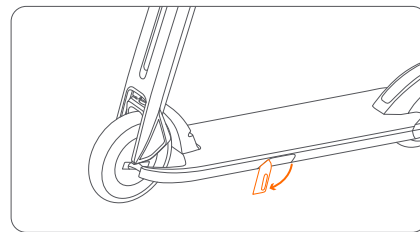

- 2** EN Unfold the kickstand.
- FR Déplier la béquille pour soutenir le KickScooter.
- DE Ständer ausklappen, um den Roller zu stützen.
- IT Aprire il cavalletto per appoggiare lo scooter.
- ES Despliegue el soporte para apoyar el KickScooter.
- PL Rozłóż podpórkę, aby podeprzeć hulajnogę.
- KO 릭스탠드를 열어 스쿠터를 받친다.
- JP キックスタンドでスクーターを自立させてください。
- RU Разверните подножку для поддержки скутера.
- 漢 展開支架以支撐滑板車。

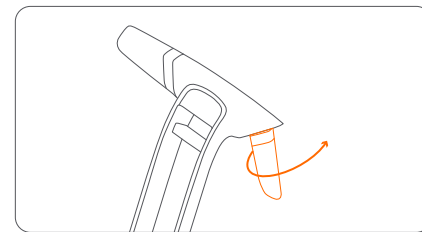

- 3** EN Rotate both sides to align the foldable handle.
- FR Faire pivoter les deux côtés pour aligner la poignée pliable.
- DE Beide Seiten drehen, um den Klappgriff auszurichten.
- IT Ruotare entrambi i lati per allineare il manubrio pieghevole.
- ES Gire ambos lados para alinear el mango plegable.
- PL Obróć w obie strony, aby wyrównać składany uchwyt.
- KO 양쪽을 돌려 접이식 손잡이를 정렬한다.
- JP 両側を回転させて
- RU Поверните обе стороны, чтобы выровнять складную ручку.
- 漢 旋轉兩側對齊摺疊手把。



Folding / Repliegt / Zusammenklappen / Piegatura / Plegado /  
Karabińczyk / 접기 / 折りたたみ / Складывание / 折疊



1 EN Press the folding switch.  
\* The KickScooter will power off once folded.

FR Appuyez sur le levier de pliage.  
\* Le KickScooter s'éteint une fois plié.

DE Zusammenklappen.  
\* Der KickScooter schaltet sich aus, sobald er zusammengeklappt ist.

IT Premere l'interruttore di sblocco piegatura.  
\* El KickScooter se apagarà una vez doblado.

ES Presione el interruptor plegado.  
\* Una volta piegato, KickScooter si spegnerà.

PL Naciśnij przycisk składania.  
\* KickScooter wyłączy się po złożeniu.

KO 접이식 스위치를 누르다.  
\* 리모콘은 접으면 전원이 꺼진다.

JP 折りたたみスイッチを押してください。  
\* キックスコーターは折りたたむと電源が切れます。

RU Нажмите на складной выключатель.  
\* Электросамокат выключится после того, как будет сложен.

漢 按下摺疊開關。  
\* 一旦折疊，滑板車將關閉電源。

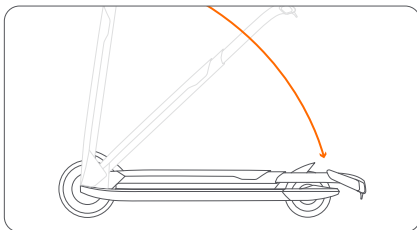

2 EN Put down the stem to the footboard with the sound of "click".

FR Posez le pylône à la planche avec le son du « clic ».

DE Die Lenkstange auf das Basisbord legen, bis Sie einen „Klick“ hören.

IT Abbassare lo stelo sulla piattaforma, fino a sentire "clic".

ES Coloque el pilón en la placa base con el sonido de "clic".

PL Odstóź wspornik na płytę podstawy z dźwiękiem kliknięcia.

KO "딸깍"하는 소리와 함께 주탑을 베이스보드에 내려놓는다.

JP 「カチッ」の音が鳴るまでステアリングパイプをデッキに軽く押し付けてください。

RU Опустите шток на подставку со звуком «щелчка».

漢 將掛架放到底板上直到發出「喀噠」聲。



Activation / Activation / Aktivierung / Attivazione / Activación / Aktywacja /  
활성화 / アクティベーション / активация / 激活

V ≤ 6.2 mph (10 km/h)

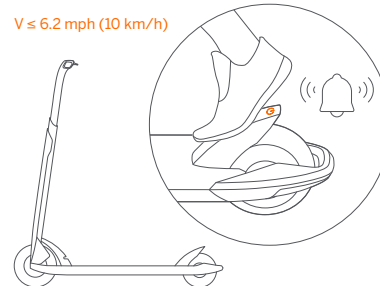

1 EN An inactivated KickScooter will keep beeping when turned on, and its speed is limited to 6.2 mph (10 km/h).

FR Une trottinette inactivée continuera à émettre des bips lorsqu'elle est allumée et sa vitesse est limitée à 10 km/h (6,2 miles/h).

DE Ein inaktiver Roller gibt beim Einschalten einen Piepton von sich und seine Geschwindigkeit ist auf 10 km/h (6,2 mph) begrenzt.

IT Un monopattino disattivato continuerà a suonare quando viene acceso, e la sua velocità è limitata a 10 km/h (6.2 mph).

ES Un patinete inactivo seguirá pitando cuando se encienda, y su velocidad se limita a 6.2 mph (10 km/h).

PL Nieaktywna hulajnoga po włączeniu nadal będzie wydawała dźwięki, a jej prędkość będzie ograniczona do 6,2 mph (10 km/h).

KO 미 활성화 제품 전원ON 상태에서 연속적으로 "DI" 알람음이 나며, 최고속도 10km/h로 제한 됩니다.

JP スクーターの電源を入れた後はピープ音が鳴り続け、10km/hの速度制限がかかります。

RU Инактивированный электросамокат будет продолжать издавать звуковые сигналы при включении, а его скорость ограничена до 6,2 миль в час (10 км / ч).

漢 未激活的滑板車開機後，會有持續「噠」聲提示，且限速10km/h。

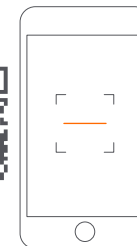

2 EN Scan the QR code to download the Segway-Ninebot App and register/log in.

FR Scannez le code QR pour télécharger l'application mobile Segway-Ninebot et inscrivez-vous/connectez-vous.

DE Scannen Sie den QR-Code, um die Segway-Ninebot-App herunterzuladen und sich zu registrieren oder anzumelden.  
IT Scansiona il codice QR per scaricare l'app Segway-Ninebot e registrati o accedi.

ES Escanee el código QR para descargar la aplicación Segway-Ninebot y registrarse o iniciar sesión.

PL Zeskanuj kod QR, aby pobrać aplikację Segway-Ninebot i zarejestrować się lub zalogować.

KO QR코드 스캔하여 Segway-Ninebot App 다운로드 후 가입 및 로그인 할 수 있습니다.

JP QRコードをスキャンして Segway-Ninebot アプリをダウンロードし、登録 / ログインします。

RU Отсканируйте QR-код, чтобы загрузить приложение Segway-Ninebot и зарегистрироваться / войти.

漢 掃描二維碼下載 Segway-Ninebot App，並註冊 / 登錄。

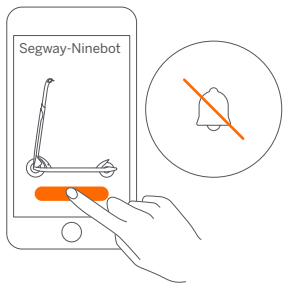

**3** EN Click "Search vehicle" and pair to connect to your KickScooter.

FR Cliquez sur «Rechercher un véhicule» et associez-le pour vous connecter à votre trottinette.

DE Klicken Sie auf "Fahrzeug suchen" und koppeln Sie, um Ihren Roller zu verbinden.

IT Fai clic su "Cerca veicolo" e procedi con l'associazione per connettere il tuo KickScooter.

ES Haga click en "Buscar vehículo" y empareje para conectar a tu patinete.

PL Kliknij „Wyszukaj pojazd” i połącz się z hulajnogą.

KO 검색 클릭하여 주변 제품이란 연동하세요.

JP 「デバイスサーチ」ボタンをクリックし、お持ちの製品をペアリングして接続します。

RU Нажмите «Поиск скутера» и выберите пару для подключения к вашему электросамокату.

漢 點擊「搜索設備」，然後配對連接滑板車。

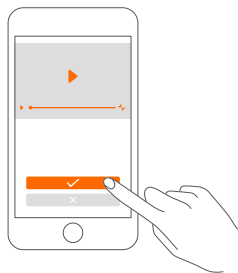

**4** EN Follow the instructions to watch the Riding Safety.

FR Suivez les instructions pour visionner la vidéo sur la sécurité de conduite.

DE Befolgen Sie die Anweisungen, um die Fahrsicherheit zu überprüfen.

IT Segui le istruzioni per vedere la Sicurezza di Guida.

ES Siga las instrucciones para ver la Seguridad de Conducción.

PL Postępuj zgodnie z instrukcjami dotyczącymi bezpieczeństwa jazdy.

KO 안내 메시지에 따라 운전 지침 보기.

JP 案内に従って操作ガイドをご覧ください。

RU Следуйте инструкциям, чтобы посмотреть руководство езды.

漢 根據提示觀看駕駛指南。



**5** EN Click to activate the KickScooter.

FR Cliquez pour activer la trottinette.

DE Klicken Sie hier, um den Roller zu aktivieren.

IT Fare clic per attivare il monopattino.

ES Haga click para activar el patinete.

PL Kliknij, aby aktywować hulajnogę.

KO 전동리모트 활성화.

JP クリックしてキックスクーターの電源を入れます。

RU Нажмите, чтобы активировать электросамокат.

漢 激活滑板車。



## How to Ride / Comment conduire / Wie man fährt / Come guidare / Cómo conducir / Jak jeździć / 타는 방법 / 乗り方 / Обучение езде / 如何騎乘



EN Warning: Always wear a helmet, elbow pads and knee pads when riding.

FR Avertissement: Portez un casque, des coudières et des genouillères.

DE Warnung: Tragen Sie einen Helm, Ellbogenschützer und Knieschoner.

IT Avviso: indossare casco, gomitiere e ginocchiere.

ES Advertencia: Use casco, coderas y rodilleras. Lea atentamente las instrucciones antes de usar el producto.

PL Ostrzeżenie: Należy nosić kask oraz ochraniacze łokci i kolan.

KO 경고: 승차 시에는 항상 헬멧, 팔꿈치 패드 및 무릎 패드를 착용하십시오.

JP 使用時は必ずヘルメット、プロテクターを着用してください。

RU Надевайте одобренный шлем и другое защитное снаряжение, чтобы свести в минимуму риск получения травм.

漢 警告：騎行時務必戴好頭盔，護肘和護膝。

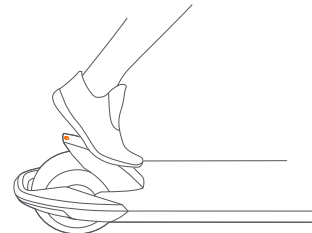

**1** EN Power on the KickScooter.

FR Allumez le scooter.

DE Schalten Sie den Roller an.

IT Accendere lo scooter.

ES Enciende el patinete.

PL Włącz zasilanie.

KO 스쿠터의 전원을 켜.

JP スクーターの電源を入れ。

RU Включите скутер.

漢 滑板車開機。

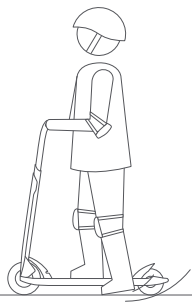

**2** EN Stand on the footboard with one foot and push off with the other foot to start gliding.

FR Tenez-vous sur l'appui-pieds avec un pied et poussez avec votre autre pied pour commencer à glisser.

DE Setzen Sie einen Fuß auf die Fußablage und stoßen Sie sich mit dem Fuß ab, um loszulegen.

IT Appoggiarsi sul poggiapiedi con un piede e spingere con il piede per iniziare a scorrere.

ES Coloca un pie sobre la plataforma y empuja con el otro pie para empezar a rodar.

PL Aby zacząć ślizg, stań jedną nogą na podnóżku i odepchnij się drugą nogą.

KO 발판에 한발로 올라서서 발로 눌러 글라이딩을 시작합니다.

JP フットレストを片足で立て、足で押して滑り始めます。

RU Чтобы начать движение, встаньте на подставку скутера одной ногой и оттолкнитесь другой.

漢 單腳站立在踏板上，另外一隻腳向後蹬地，開始滑。

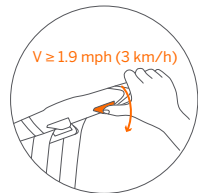

**3** EN Put your other foot on the footboard to keep both feet stable. Press the throttle to speed up when you are balanced.

FR Placez votre autre pied sur l'appui-pieds pour assurer la stabilité des deux pieds. Appuyez sur l'accélérateur de la main droite pour accélérer lorsque vous avez trouvé votre équilibre.

DE Setzen Sie den anderen Fuß auf die Fußablage, um beide Füße stabil zu halten. Drücken Sie den Gasgriffrechts, um die Geschwindigkeit zu erhöhen, wenn Sie das Gleichgewicht gefunden haben.

IT Mettere l'altro piede sul poggiapiedi per mantenere entrambi i piedi stabili. Premere l'acceleratore a destra per accelerare quando si è bilanciati.

ES Coloca ambos pies sobre la plataforma para mantenerlo estable. Pulsa el acelerador con la mano derecha para acelerar cuando estás en equilibrio.

PL Połóż drugą nogę na podnóżku w taki sposób, aby obie stopy były stabilne. Po osiągnięciu równowagi przyspiesz, naciskając przepustnicę po prawej stronie.

KO 다른 쪽 발을 발판에 놓아 양 발의 안정성을 유지하세요. 균형이 잡히면 오른손의조절판을 눌러 속도를 높입니다.

JP 両足を安定した状態に保つために、片側の足をもう一方の足の上に置きます。バランスをとっている時にスピードアップするには、右手のスロットルを押してください。

RU Поставьте вторую ногу на подставку скутера, чтобы обе ноги были стабильны. Нажмите на рычаг газа на правой рукоятке, чтобы постепенно набирать скорость при достижении балансировки.

漢 另一隻腳踏在踏板，雙腳保持穩定。保持平衡後，輕按右手油門進行加速。

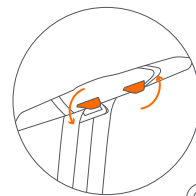

**4** EN Slow down by releasing the throttle. To stop, press the electric brake and/or step on the fender brake.

FR Ralentissez en lâchant l'accélérateur. Serrez le frein électronique et/ou donnez un coup de pied sur garde-boue arrière pour freiner.

DE Verringern Sie die Geschwindigkeit durch Loslassen des Gasgriffs. Drücken Sie die elektronische Bremse und/oder drücken Sie den hinteren Kotflügel zum Bremsen.

IT Rallentare rilasciando l'acceleratore. Premere il freno elettronico e/o premere il parafrangente posteriore per frenare.

ES Para reducir la velocidad, suelta el acelerador. Apriete el freno electrónico y/o pise el guardabarros trasero para frenar.

PL Zmniejsz prędkość, zwalniając przepustnicę. Ścisnąć elektroniczny hamulec i/lub stanąć na tylnym błotniku, aby zahamować.

KO 조절판에서 손을 떼어 속도를 줄입니다. 전자식 브레이크를 꾀 조이거나 풋 브레이크를 밟아

JP スロットルを離してゆっくりと下ろします。電子ブレーキを握ると同時にリアフエンダーを踏み込むことによりブレーキをかけます。

RU Сбавьте скорость, отпустив рычаг газа. Нажмите на электронный тормоз и / или наступите на заднее крыло для торможения.

漢 鬆開油門進行減速。要停止，請按下電子煞車並同時踩下擋泥板煞車。

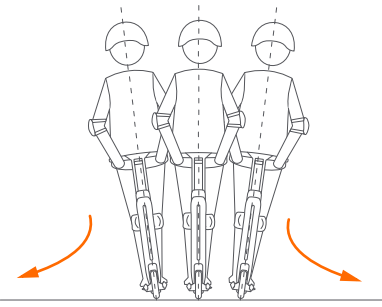

**5** EN To turn, shift your body and turn the handlebar slightly.

FR Pour tourner, déplacez le poids de votre corps et tournez doucement le manche.

DE Verlagern Sie beim Abbiegen Ihr Körpergewicht und drehen Sie vorsichtig den Lenker.

IT Per svoltare, spostare il peso del corpo e girare leggermente la manetta.

ES Para girar, inclina el cuerpo y gira ligeramente el manillar.

PL Aby skrócić przenieś ciężar ciała i lekko skreć kierownicę.

KO 회전을 하려면 몸의 무게를 이동시키며 핸들을 가볍게 돌립니다.

JP 回転するには、体重をシフトし、ハンドルをわずかに回します。

RU Чтобы повернуть, переместите вес Вашего тела и слегка поверните руль.

漢 轉向時需將身體重心略微向轉向方向傾斜，並緩慢轉動把手。



## Charging / Charge / Aufladen / Ricarica / Cargar la batería / Ładowanie / 충전 / 充電 / Зарядка / 充電器連接

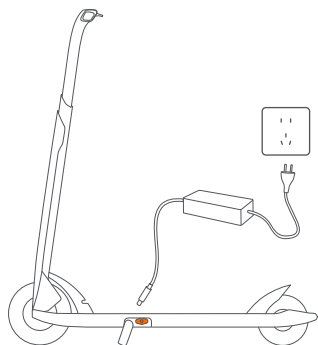

- EN Your KickScooter is fully charged when the LED on the charger changes from red (charging) to green (trickle charge).
- FR Votre KickScooter est complètement chargée lorsque la LED du chargeur passe du rouge (charge) au vert (charge lente).
- DE Ihr KickScooter ist vollständig aufgeladen, wenn die LED am Ladegerät von rot (Laden) zu grün (Erhaltungsladen) wechselt.
- IT Il KickScooter è completamente carico quando il LED sul caricabatterie passa da rosso (ricarica in corso) a verde (ricarica completata).
- ES Su KickScooter estará completamente cargado cuando la luz LED en el cargador cambie de rojo (cargando) a verde (carga lenta).
- PL Hulajnogą jest w pełni naładowana, gdy dioda LED na ładowarce zmienia kolor z czerwonego (ładowanie) na zielony (ładowanie podtrzymujące).
- KO 충전기의 LED가 빨간색 (충전)에서 녹색 (낙수 충전)으로 변경되면 KickScooter가 완전히 충전됩니다.
- JP 充電器のLEDが赤（充電）から緑（トリクル充電）になると、KickScooterは完全に充電されます。
- RU При полном заряде KickScooter индикатор на зарядном устройстве изменится с красного (зарядка) на зелёный (подзарядка).

漢 您的滑板車充電完成後，充電器上的LED燈會從紅色（充電中）變為綠色（涓流充電）。



1 EN Unfold the kickstand.

FR Dépliez la béquille.

DE Ständer ausklappen.

IT Aprire il cavalletto.

ES Despliegue el soporte.

PL Rozłóż podpórkę.

KO 리스탠드를 연다.

JP キックスタンド出してください。

RU Разверните подножку.

漢 展開支架。



2 EN Insert the charge plug.

FR Insérez le chargeur.

DE Ladestecker einstecken.

IT Inserire la spina di carica.

ES Inserte el enchufe de carga.

PL Włóż wtyczkę ładowania.

KO 충전 플러그를 삽입하고.

JP 充電プラグを挿入し。

RU Вставьте штекер зарядки.

漢 插入充電插頭。



3 EN Unplug the battery charger when finished.

FR Débranchez votre chargeur une fois terminé.

DE Wenn die Batterie geladen ist, das Ladegerät ausstecken.

IT Scollegare il caricabatterie al termine dell'operazione.

ES Desenchufe el cargador de batería cuando haya terminado.

PL Odłącz ładowarkę po zakończeniu.

KO 완료되면 배터리 충전기를 분리하십시오.

JP 充電完了後、充電プラグの抜いてください。

RU Отсоедините зарядное устройство, когда закончите заряд.

漢 完成後拔下電池充電器的插頭。

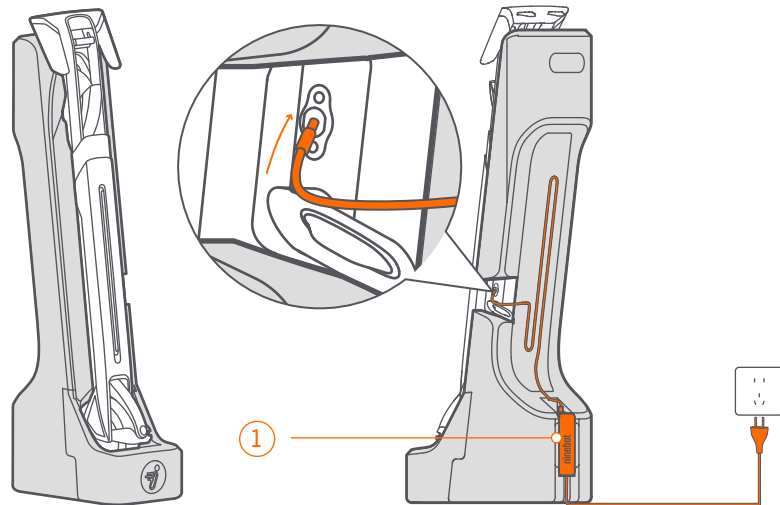

1 EN Battery Charger

FR Chargeur de batterie

DE Batterieladegerät

IT Caricatore batteria

ES Cargador de batería

PL Ładowarka

KO 배터리 충전기

JP 充電器

RU Зарядное устройство

漢 電池充電器



WARNINGS / AVERTISSMENT / WARNHINWEIS / ATTENZIONE / ADVERTENCIA / OSTRZEŻENIE / 경고 / 警告 / ПРЕДУПРЕЖДЕНИЕ / 警告

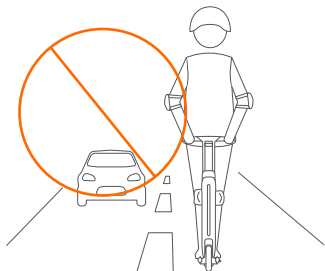

- EN DO NOT ride on public roads, motorways, or highways.
- FR Ne roulez PAS sur les routes publiques, les autoroutes, les autoroutes ou les rues.
- DE Fahren Sie nicht auf öffentlichen Straßen, Schnellstraßen, Autobahnen.
- IT Non utilizzare il prodotto su strade pubbliche, superstrade, autostrade o strade secondarie.
- ES No viaje en caminos públicos, autovías, autopistas o calles.
- PL NIE KORZYSTAJ z hulajnogi jeżdżąc po drogach publicznych, ekspresowych czy autostradach.
- KO 공공도로, 자동차도로 또는 고속도로에서 타지 마십시오.
- JP 公道、車道、または高速道路で乗らないでください。
- RU Запрещается выезжать на дороги для машин, автомагистралей, шоссе или ездить в жилых районах с большим потоком прохожих.
- 漢 禁止駛入公共道路、機動車道或高速公路。

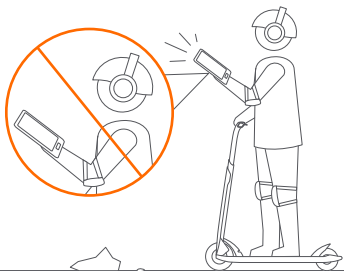

- EN DO NOT use mobile phone or wear earphones when riding the KickScooter.
- FR N'utilisez pas de téléphone portable ni d'écouteurs lors de l'utilisation du scooter.
- DE Benutzen Sie während der Fahrt mit dem Roller kein Handy und keine Kopfhörer.
- IT Non utilizzare il telefono cellulare e non indossare gli auricolari quando si usa il monopattino.
- ES No use el teléfono móvil ni lleve auriculares puestos al utilizar el patinete.
- PL Nie korzystaj z telefonu komórkowego ani nie noś słuchawek kiedy korzystasz z hulajnogi.
- KO 스쿠터 운전 중에는 휴대전화를 사용하거나 이어폰을 착용하지 마십시오.
- JP スクーターを操作するときは、携帯電話を使用したりイヤホンを着用しないでください。
- RU При управлении мопедом не разговаривайте по мобильному телефону и не надевайте наушники.
- 漢 操作此滑板車時請勿使用手機或戴耳機。

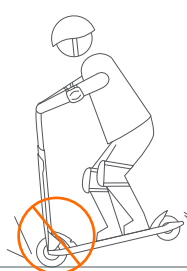

- EN DO NOT brake rapidly. Use both brakes together when traveling at fast speed.
- FR NE PAS freiner brusquement. Utilisez les deux freins en même temps lorsque vous vous déplacez à grande vitesse.
- DE Bremsen Sie NICHT schnell. Betätigen Sie beide Bremsen zusammen, wenn Sie mit hoher Geschwindigkeit fahren.
- IT NON frenare rapidamente. Utilizzare entrambi i freni insieme quando si viaggia ad alta velocità.
- ES NUNCA frene rápidamente. Utiliza ambos frenos simultáneamente cuando circules a alta velocidad.
- PL NIE hamować gwałtownie. Podczas jazdy z dużą prędkością używaj obu hamulców jednocześnie.
- KO 빠르게 브레이크를 밟지 마십시오. 고속으로 주행 시는 두 브레이크 모두를 함께 사용하십시오.
- JP 急ブレーキをかけないでください。高速で走行する場合は、両方のブレーキを併用してください。
- RU НЕ тормозите быстро/на скорости. Используйте оба тормоза при движении на высокой скорости.
- 漢 不要急煞車。高速行駛時 請注意兩個剎車配合使用。

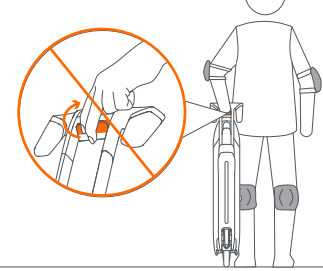

- EN DO NOT press the Folding Switch when riding or moving the KickScooter.
- FR N'appuyez PAS sur la pédale de repliement lorsque vous conduisez ou déplacez la trottinette.
- DE Drücken Sie NICHT den Klappschalter, während Sie den Roller fahren oder bewegen.
- IT NON premere l'interruttore di chiusura durante la guida o lo spostamento del monopattino.
- ES NO aprete el interruptor de plegado mientras conduce o mueve el patinete.
- PL NIE WOLNO naciskać włącznika składania podczas jazdy lub przemieszczania hulajnogi.
- KO 주행또는 이동하실때 포딩 스위치 달지 않게 주의하십시오.
- JP スクーターに乗ったり移動したりするときは、折りたたみスイッチを押さないでください。
- RU НЕ нажимайте переключатель складывания при езде или перемещении электросредства.
- 漢 騎行或移動滑板車時，請勿按壓摺疊開關。

Failure to follow these instructions could lead to serious injury. / Le fait de ne pas suivre ces instructions peut entraîner des blessures graves. / Die Nichteinhaltung dieser Hinweise kann schwerwiegende Verletzungen nach sich ziehen. / La mancata osservanza di queste istruzioni può causare gravi lesioni. / No respetar estas instrucciones puede ocasionar lesiones graves. / Nieprzestrzeganie tych instrukcji może prowadzić do poważnych urazów i obrażeń. / 이 지침을 따르지 않는 경우 심각한 부상으로 이어질 수 있습니다. / これらの指示に従わないと、重傷を負う可能性があります。/ Несоблюдение этих инструкций может привести к серьезным травмам. / 如果不按以下指示操作，可能導致嚴重傷害。





EN DO NOT park in open air or outdoors for a long time.

FR NE PAS stationner en plein air ou à l'extérieur pendant une longue période.

DE NICHT für längere Zeit im Freien parken.

IT NON parcheggiare all'esterno per un periodo prolungato.

ES NO aparque en el exterior por un periodo prolongado.

PL NIE należy parkować na otwartej przestrzeni i na zewnątrz przez dłuższy czas.

KO 장시간 실외 주차를 하지 마십시오.

JP 外に長時間放置しないでください。

RU НЕ парковать на открытом воздухе или на открытом воздухе в течение длительного времени.

漢 請勿長時間室外停車。

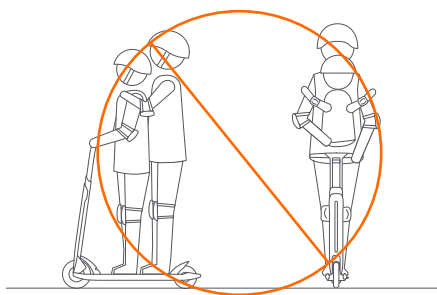

EN DO NOT carry any passengers.

FR Ne conduisez pas à deux et ne prenez pas de passagers.

DE Fahren Sie nicht zu zweit oder lassen Sie keine anderen Passagiere mitfahren.

IT Non guidarlo in due, né trasportare alcun passeggero.

ES No lo utilices con más de una persona ni lleves pasajeros.

PL Nie przewoź pasażerów.

KO 둘이서 타거나 누군가를 태우지 마십시오.

JP 人で乗ったり乗客を乗せたりしないでください。

RU Не катайтесь на нем по двое и не берите пассажиров.

漢 禁止雙人駕駛或載客。

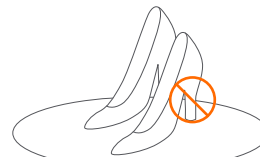

EN DO NOT wear high heels when riding.

FR Ne conduisez PAS avec de hauts talons.

DE Fahren Sie nicht mit hohen Absätzen.

IT Non utilizzare quando si indossano tacchi altri.

ES No monte el vehículo con tacones altos.

PL NIE noś wysokich obcasów.

KO 하이힐을 착용하지 마십시오.

JP ハイヒールを着用しないでください。

RU Не катайтесь на высоких каблуках.

漢 騎行時請勿穿高跟鞋。



EN DO NOT ride the KickScooter with only one foot or one hand.

FR NE montez PAS la trottinette avec un seul pied ou une main.

DE Nicht mit nur einem Fuß oder einer Hand auf dem Roller fahren.

IT NON guidare lo scooter con un solo piede o una mano.

ES NO monte el scooter con un solo pie o una mano.

PL NIE jeździj na hulajnodze stojąc tylko na jednej nodze lub trzymając się tylko jedną ręką.

KO 한 발이나 한 손만으로 스쿠터를 타지 마십시오.

JP 片足または片手だけで走行をしないでください。

RU НЕ ездите на самокате только одной ногой или одной рукой.

漢 不要只用一隻腳或一隻手騎滑板車。

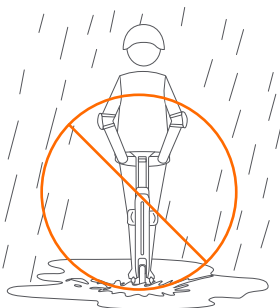

EN DO NOT ride the KickScooter in the rain. DO NOT ride through puddles or other obstacles.

FR Ne conduisez PAS le scooter sous la pluie. Ne roulez pas dans les flaques d'eau ou les autres obstacles (formés par l'eau).

DE Fahren Sie mit dem Roller NICHT im Regen. Fahren Sie nicht durch Pfützen oder andere (aus Wasser bestehende) Hindernisse.

IT NON guidare lo scooter sotto la pioggia. Non guidare attraverso pozzanghere altri ostacoli (con acqua).

ES NO utilices el patinete con lluvia. No conduzca por charcos ni ningún otro obstáculo líquido.

PL NIE UŻYWAJ hulajnogi podczas deszczu. Nie należy przejeżdżać przez kałuże ani inne przeszkody (wodne).

KO 빗 속에서 킥보드를 타지 마십시오. 장애물을 통과하지 마십시오.

JP 雨の際はスクーターに乗らないでください。水気のある場所や障害物は乗り越えないでください。

RU НЕ катайтесь на скутере в дождь. Не ездите по лужам или другим (водным) препятствиям.

漢 請避免雨中騎行。請勿穿越水坑或任何其他（水）障礙物。

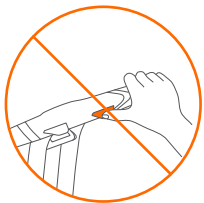

EN DO NOT press the throttle when walking with the KickScooter.

FR N'appuyez PAS sur l'accélérateur lorsque vous marchez avec le KickScooter.

DE Betätigen Sie den Gasgriff NICHT, wenn Sie den Roller schieben.

IT NON premere l'acceleratore quando si cammina con lo scooter.

ES NO pulses el acelerador cuando camines con el KickScooter.

PL NIE NACISKAJ przepustnicy prowadząc hulajnogę.

KO 킥보드를 잡고 걸을 때는 조절판을 누르지 마십시오.

JP スクーターで歩く時はスロットルを押さないでください。

RU НЕ нажимайте рычаг газа при ходьбе со скутером.

漢 請勿在扶車行走時按壓油門指撥。

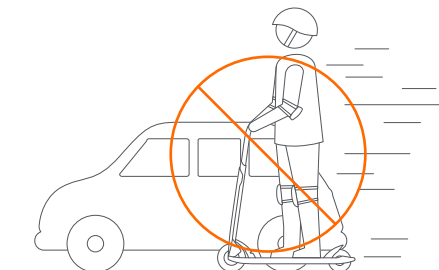
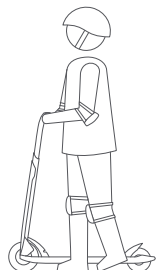

EN DO NOT overtake.

FR NE dépassez PAS.

DE Nicht überholen.

IT NON effettuare sorpassi.

ES NO adelante.

PL NIE wyprzedzaj.

KO 추월하지 마십시오.

JP 追い越しをしないでください。

RU НЕ обгоняйте.

漢 請勿超車。

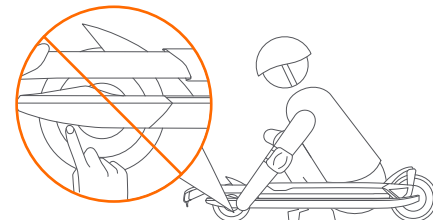

EN DO NOT touch the hub motor after riding because it can get hot.

FR Ne touchez PAS le moteur du moyeu après avoir utilisé le KickScooter car il peut être chaud.

DE Den Nabenmotor nach der Fahrt NICHT berühren. Verbrennungsgefahr.

IT NON toccare il motore del mozzo dopo aver guidato perché può diventare caldo.

ES NO toques el motor del buje después de circular, pues podría estar caliente.

PL Po skończeniu jazdy NIE DOTYKAJ piasty napędowej, ponieważ może być gorąca.

KO 모터 작동과 동시에 모터가 뜨거워질 수 있으니 만지지 마십시오.

JP 高温になる可能性があるため、乗車後はハブモータに触れないでください。

RU НЕ трогайте мотор-колесо после катания, т.к. оно может быть горячим.

漢 運行導致插孔馬達產生高溫，請勿觸碰。

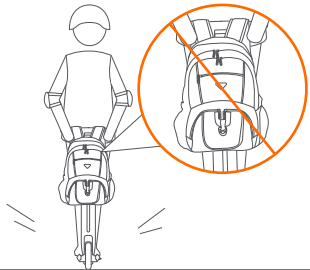

- EN DO NOT carry heavy objects on the handlebar.
- FR Ne posez PAS d'objets lourds sur le guidon.
- DE Transportieren Sie KEINE schweren Objekte auf dem Lenker.
- IT NON trasportare oggetti pesanti sul manubrio.
- ES NO transportes objetos pesados sobre el manillar.
- PL NIE WOŻ ciężkich przedmiotów na kierownicy.
- KO 핸들 바에 무거운 물체를 싣고 운반하지 마십시오.
- JP 重いものをハンドルバーに乗せないでください。
- RU НЕ перевозите на руле тяжелые предметы.
- 漢 請勿將重物掛於車把上。

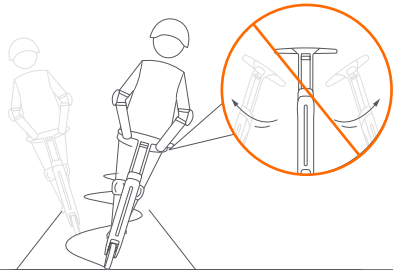

- EN DO NOT rotate the handle violently while driving at high speed.
- FR Ne tournez PAS le manche de manière violente lorsque vous conduisez à haute vitesse.
- DE Drehen Sie den Lenker NICHT zu heftig, wenn Sie mit hoher Geschwindigkeit fahren.
- IT NON ruotare violentemente la manetta durante la guida ad alta velocità.
- ES NO gires el manillar bruscamente cuando circules a alta velocidad.
- PL NIE OBRACAJ kierownicy gwałtownie podczas jazdy z dużą prędkością.
- KO 고속 주행 시에는 핸들을 심하게 회전하지 마십시오.
- JP 高速運転中はハンドルを激しく回転させないでください。
- RU НЕ вращайте руль во время движения на высокой скорости.
- 漢 高速行駛中禁止大幅度轉動手把。

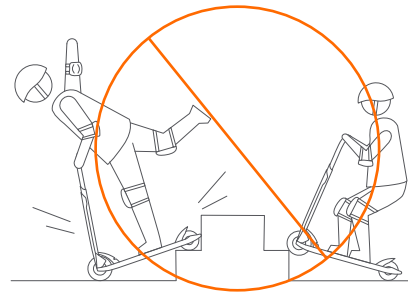

- EN DO NOT ride up and down stairs or jump over obstacles.
- FR Ne conduisez PAS sur des marches d'escalier et ne sautez PAS au-dessus d'obstacles.
- DE NICHT Treppen hoch oder hinunter fahren oder über Hindernisse springen.
- IT NON salire su e giù per le scale o saltare sugli ostacoli.
- ES NO subas ni bajas escaleras ni circules sobre obstáculos.
- PL NIE WJEŹDŹAJ po schodach ani z nich NIE ZJEŹDŹAJ; nie skacz przez przeszkody.
- KO 층계를 오르내리거나 또는 장애물을 뛰어넘지 마십시오.
- JP 階段を上ったり下ったり、障害物を乗り越えたりしないでください。
- RU НЕ катайтесь вверх и вниз по лестницам и не перепрыгивайте через препятствия.
- 漢 禁止騎行九號滑板車上、下臺階或跳躍障礙。

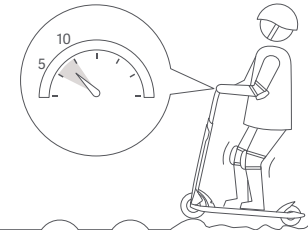

- EN Keep your speed between 3.1–6.2 mph (5–10 km/h) when you ride through speed bumps, or other uneven surfaces.
- FR Maintenez votre vitesse entre 5 et 10 km/h lorsque vous roulez sur les dos d'âne, les seuils de portes d'ascenseur, les routes défoncées ou autre surfaces irrégulières.
- DE Fahren Sie nicht schneller als 5 bis 10 km/h über Dremipel, Schwellen, unebene Straßen oder andere unebene Oberflächen.
- IT Mantenere la velocità tra i 5 e i 10 km/h durante la guida su rallentatori di velocità, ingressi di ascensori, strade accidentate o altre superfici irregolari.
- ES Mantenga una velocidad de entre 5-10 km/h cuando vaya a pasar sobre obstáculos, umbrales de puertas de ascensor, caminos irregulares o cualquier otra superficie desigual.
- PL Podczas przejeżdżania przez progi spowalniające, progi wind, nierówności na drodze itp. należy zachować prędkość 5-10 km/h.
- KO 고속 상태에서 속도 범프, 문지방 혹은 기타 범프 위로 지나가지 마십시오.
- JP HIGH SPEED でスピードバンプ、スレッシュホールド、その他のバンプを乗り越えないでください。
- RU НЕ ездите по лежащим полицейским, порогам и другим бугристым поверхностям на ВЫСОКОЙ СКОРОСТИ.
- 漢 遇到減速段 / 門檻 / 坑窪路面等非常規路面，請勿高速通過。

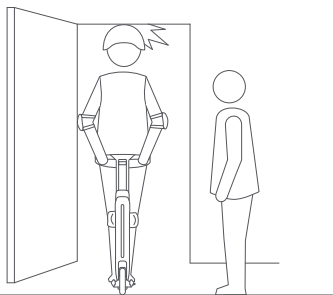

EN Watch your head when passing through doorways.

FR Faites attention à votre tête lorsque vous passez sous une porte.

DE Passen Sie auf Ihren Kopf auf, wenn Sie unter Türöffnungen hindurch fahren.

IT Fare attenzione alla testa quando si passa attraverso porte e passaggi.

ES Cuidate su cabeza al pasar por puertas.

PL Przejeżdżając przez drzwi uważaj na głowę.

KO 문간을 통과 시 머리를 조심하십시오.

JP 出入口を通過する時は頭に注意してください。

RU Берегите голову, когда проезжаете в дверные проемы.

漢 請注意高處障礙物，避免撞傷。

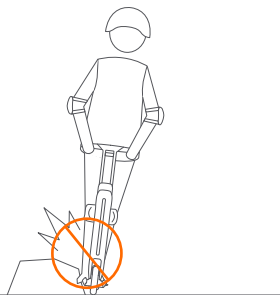

EN Avoid contacting obstacles with the tire/wheel.

FR Évitez de heurter des obstacles avec le pneu/roue.

DE Vermeiden Sie es, Hindernisse mit dem Reifen oder der Felge zu berühren.

IT Evitare il contatto tra ostacoli e pneumatico/ruota.

ES Evite hacer contacto con obstáculos con la llanta/rueda.

PL Unikaj kontaktu opony/koła z przeszkodami.

KO 타이어/바퀴가 장애물에 닿지 않게 하십시오.

JP 障害物とタイヤ / 車輪との接触を避けてください。

RU Избегайте контакта шинами / колесами с любыми препятствиями.

漢 骑行时请注意躲避障碍物。