

Voor elk project  
een Hager verdeelkast

# Energie- verdeling

Voor residentiële en  
tertiaire toepassingen



**:hager**

# Overzicht residentiële kasten



Productnaam	mini gamma	gamma	
Aantal rijen	1	1-4	
Capaciteit aantal modules	2-10	13-52	
Max. vermogen	-	63A	
Residentieel	X	X	
Kleine professionele gebouwen	-	-	
Indoor	X	X	
Outdoor	-	-	
Uitbreiding beveiliging zonnepanelen / EVCS	-	-	
Opbouw	X	X	
Inbouw	-	-	
Klasse II	X	X	
Kunststof	X	X	
Metaal (gedeeltelijk)	-	-	
Kleur	RAL 9010	RAL 9010	
IP	IP 30 / IP 40 (met deur)	IP 30 / IP 40 (met deur)	
IK	IK 05	IK 07	
Transparante deur	X apart	X apart	
Volle deur	X apart	X apart	
Verbindingskit kasten horizontaal/verticaal klasse II	-	X (meegeleverd)	
Uitneembare kabelinvoerplaat	-	-	
Soepele kabelinvoeren (optie)	-	-	
Zijdelingse kabelgeleiders	-	-	
Inbouw bedradingsgoten mogelijk	-	-	
Multimedia kasten	-	-	



	vega	vega D	volta	vector	vector (UV-bestendig)
	1-4	2-7	1-4	1-4	1-4
	18-72	48-168	12-48	3-54	3-54
	125A	125A	63A	63A	63A
	X	X	X	X	X
	-	X		X	X
	X	X	X	X	-
	-	-	-	-	X
	-	-	-	X	X
	X	X	-	X	X
	-	X	X	-	-
	X	X	X	X	X
	X	gedeeltelijk	-	-	-
	-	X	X	-	-
	RAL 9010	RAL 9010	RAL 9010	RAL 7035	RAL 7035
	IP 40	IP 41	IP 40	IP 65	IP 65
	IK 07	IK 08	IK 07	IK 07	IK 07
	X	X	X apart	X	X
	X	X	X	-	-
	X	X	X	X (hor.)	X (hor.)
	X	X	X	-	-
	X	X	-	X (standaard)	-
	X	X	X	X	X
	X	X	-	-	-
	X	X	-	-	-

# Overzicht tertiaire kasten



Productnaam	univers IP44	univers IP55	
Capaciteit aantal modules (min. / max.)	20-638	20-792	
Max. vermogen	400A	630A	
Residentieel	X	-	
Tertiair	X	X	
Indoor	X	X	
Outdoor	-	-	
Opbouw	X	X	
Vloermontage	X	X	
Inbouw	-	-	
Klasse I	-	-	
Klasse II	X	X	
Polyester	-	-	
Metaal	X	X	
Kleur	RAL 9010	RAL 7035	
IP	IP44	IP55	
IK (volle deur)	IK09	IK10	
Transparante deur	X (wandkast; optie)	X (enkel op sokkel)	
Volle deur	X	X	
Montageplaat	-	X (enkel op sokkel)	
Verbindingskit kasten horizontaal / verticaal	X	X	
Soepele kabelinvoeren	X	X	
Inbouw bedradingsgoten mogelijk	X	X	



	<b>univers IP65</b>	<b>quadro4</b>	<b>quadro5</b>	<b>quadro+</b>	<b>Orion</b>
	20-240				24-222
	250A	630A	630A	1600A	
	-	-	-	-	-
	X	X	X	X	X
	X	X	X	X	X
	X (polyester)	-	-	-	X (polyester)
	X	X	X	X	X
	-	X	X	X	-
	-	-	-	-	-
	-	X	X	X	X
	X (polyester)	-	-	-	X (polyester)
	X	-	-	-	X
	-	X	X	X	X
	RAL 7035	RAL 9010	RAL 9010	RAL 7035	RAL 7030
	IP65	IP 40 en IP43	IP 55	IP 55	IP 65
	IK10	IK 08	IK 10	IK 10	IK 10
	X	X	X	X	X
	X	X	X	X	X
	-	-	-	-	X
	-	X	X	X	-
	-	-	-	-	-
	X	X	X	X	X



# vega de allrounder

vega kent voornamelijk zijn toepassingen in residentiële installaties en dit zowel bij nieuwbouw als renovatie. De vega verdeelkast is de referentie als het gaat om installatiegemak en bedradingsruimte. Door haar onberispelijk design kan ze in om het even welke omgeving geïnstalleerd worden. Doordat de installaties steeds groter worden vanwege de aanpassingen in het AREI, wordt er meer capaciteit geëist en kunnen meerdere kasten perfect met elkaar gekoppeld worden met het behoud van de technische eigenschappen waar deze moeten aan voldoen.

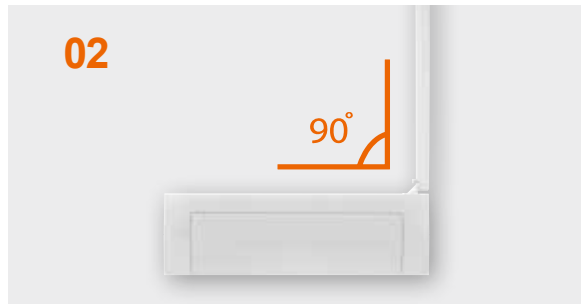

## Pluspunten:

- Easy wall fixation:  
4 roterende onderdelen vereenvoudigen sterk de bevestiging van de kast - 01
- Deur  
\* is eenvoudig omkeerbaar zonder deze te moeten losmaken van het deksel  
\* inliggend : deze kan steeds volledig geopend worden onder een hoek van 90° (tegen muur, 2e verdeelkast,...) - 02
- Veel bedradingsruimte - 03
- Kabelinvoerplaten: zeer ruim en voorgesneden
- Individueel wegneembare DIN-rails
- Meerdere kasten met elkaar koppelen met behoud van de klasse II bescherming en IP-waarde
- Multimediakast compatibel met de verdeelkasten
- Kabelbevestigingen in de bodem:  
inkomende kabels of buizen kunnen met spanbandjes aan de bodem vastgemaakt worden





# vega D geeft meer ruimte

vega D is de grote broer van de verdeelkast vega. Deze vindt zijn toepassingen in grotere residentiële installaties waar er vaak domotica, energiemangement,... wordt geïnstalleerd, of in kleine tertiaire gebouwen. Het is een zeer stevige verdeelkast die gedeeltelijk is opgebouwd uit metaal en harde PVC. Toch is ze volledig klasse II.

Bijhorend bestaat er ook een multimedialkast met hetzelfde design als de elektrische verdeelkast zelf. De vega D heeft een grote capaciteit en kan tot 168 modules ontvangen. Zijdelings kunnen er boven en onder stopcontacten ingebouwd worden.





01



## Pluspunten:

- Opbouw- en inbouwversie - 01
- Grote toegankelijkheid : zeer grote voorgesneden kabelinvoerplaten - 02
- Integratie van apparatuur 45 mm mogelijk in de zijkanten - 03
- DIN-rails individueel in de hoogte verstel- en wegneembaar
- Meerdere kasten met elkaar koppelbaar d.m.v. specifieke toebehoren met behoud van de klasse II bescherming en IP-waarde
- Multimediakast compatibel met de verdeelkasten
- Zeer stabiel en stevig : deur en bodem in metaal met behoud van klasse II
- Steunen boven EN onder voorzien van moduleerbare quickconnect aardingsmodules
- Individueel wegneembare afdekplaten
- Kabelgeleiders voor zijdelingse bedrading meegeleverd
- Bedradingstoebehoren in optie :
  - \* kabelgeleiders onder of tussen de DIN-rails
  - \* bedradingskanalen horizontaal en verticaal



02

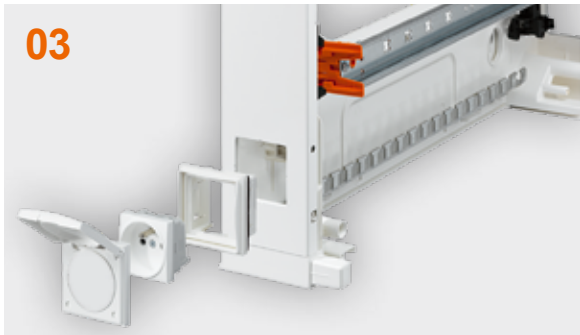

03



01

02

03



# Combinaties van vega verdeelkasten



Door het nieuwe AREI wordt er per max. 8 stroomkringen een extra differentieelschakelaar van 30 mA geëist. Dit heeft als gevolg dat er meer modulair materiaal per kast wordt geïnstalleerd en dat de nodige capaciteit van de kasten verhoogd zal worden. Er zullen dus soms 2 kasten met elkaar gekoppeld moeten worden. Hiervoor heeft Hager de nodige toebehoren ontwikkeld, zodat de kasten kunnen samengebouwd worden met behoud van hun technische karakteristieken: klasse II en IP40. Zo kan de bedrading op een uiterst veilige manier en via zeer ruime kabeldoorgangen van de ene kast naar de andere doorgevoerd worden. Mechanisch blijven de kasten met elkaar verankerd.

# Multimediakasten vega en vega D



bieden een oplossing voor het onderbrengen van de zwakstroomcomponenten. Ze zijn zeer ruim waardoor ze veel modulaire connectoren en de andere componenten kunnen ontvangen. Standaard zijn ze voorzien van drie individueel draaibare stopcontacten, die de actieve componenten van de provider kunnen voeden.

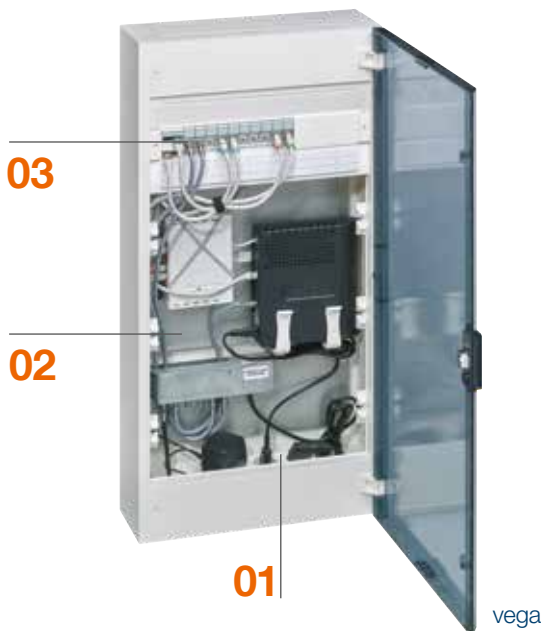

## Pluspunten:

- Voorzien van 3 individueel draaibare stopcontacten - 01
- Voorzien van geperforeerde montageplaten - 02
- 1 of 2 DIN-rails voor modulaire connectoren (18 of 24 mod. afhankelijk van het type kast) - 03
- Ventilatioorosters en kabelgeleiders meegeleverd bij vega D - 04
- Design in harmonie met verdeelkasten vega of vega D
- Een ruim gamma toebehoren





# Steken i.p.v. schroeven quickconnect



Veiligheid is een topprioriteit. Helaas is er op de werf vaak weinig tijd en verwacht de klant een snelle oplevering. Daarom heeft Hager een paar ingenieuze montagehulpen ontwikkeld, die maximale bescherming combineren met snelheid : de quickconnect-techniek!

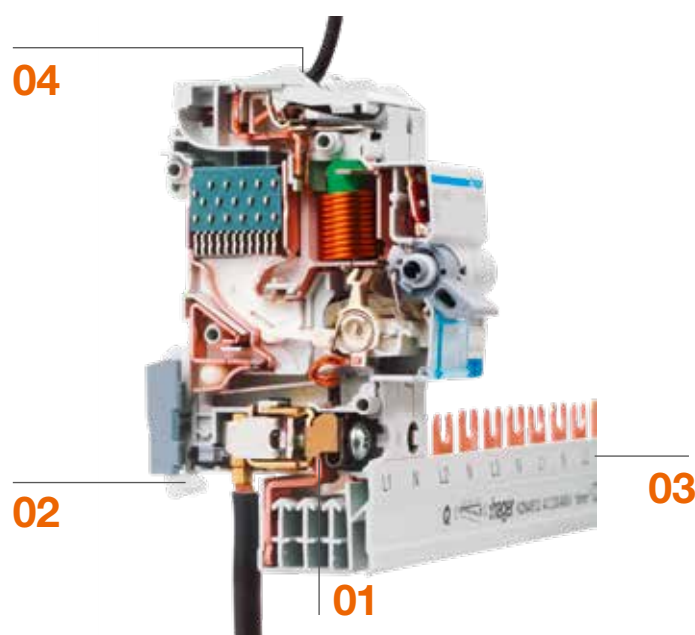

## Pluspunten:

- Onderhoudsvrij door de constante klemkracht
- Gereedschapsloze aansluiting en zonder adereindhulzen bij gebruik van soepele draad
- Eenvoudig aansluiten en indien nodig vervangen
- Hoge contactbeveiliging dankzij de volledige isolatie
- Aparte testopening voor spanningstest

## Eenvoudige installatie

01



Dankzij de bi-connect klemmen wordt de aansluitrail met vorkstelsysteem enkel nog geklemd, zonder te schroeven.

02



De open quick-snap clip zorgt voor de eenvoudige verwijdering van het product.

03



Eenvoudig demonteren van de aansluitrail door het maken van een hefboombeweging met behulp van een schroevendraaier.

04



De draad wordt rechtstreeks in de klem gestoken. Elke klem is voorzien van 2 quickconnect verbindingen.



# vector hermetische kasten

Een zeer uitgebreid gamma verdeelkasten IP65 van 3-54 modules. Of het nu om een binnenopstelling gaat in een stofferige omgeving zoals vb. een zagerij of om een buitenopstelling waar de verdeelkasten UV-bestendig en waterdicht moeten zijn, met vector vindt je altijd de juiste oplossing. Door de vele afmetingen passen ze dan ook perfect voor kleine uitbreidingen zoals bij de installatie van zonnepanelen, laadpalen, ...



### Pluspunten:

- De deur is eenvoudig en snel omkeerbaar - 01
- Kabelgootverbreeders : onberispelijke overgang van kabelgoot naar kast - 02
- In de diepte regelbare DIN-rails - 03
- Zijdellingse bedrading mogelijk, kabelgeleiders meegeleverd
- Soepele kabelingangen voor binnenopstelling, kabelwartels voor buitenopstelling
- Kabelwartels met 2 functies :
  - \* als hermetische kabelingang
  - \* ventilatie van de kast tegen condensatie





volta

# inbouwverdeelkast

Dankzij de vele installatievoordelen kunnen ze perfect geïnstalleerd worden op plaatsen waar er een beperkte ruimte is zoals in de berging van appartementen, hotelkamers,... . De behuizing kan zelf als sjabloon gebruikt worden om een opening te maken in de muur of holle wand. De meegeleverde muurbeugels of de klauwen voor holle wanden, verkrijgbaar in optie, garanderen een snelle en mooie installatie.





## Pluspunten:

- Brede voorgesneden kabelinvoeren ontvangen de quickconnect aardingsklemmen en zorgen op deze manier voor plaatswinst. - 01
- Geïntegreerde waterpas, zichtbaar langs vooraan en achteraan. - 02
- Onverliesbare klauwen voor bevestiging in holle wanden. Monteerbaar boven- en onderaan, zijdelings. - 03
- Kabelbevestigingen onderaan in de bodem om de kabels te bevestigen.
- Veel zijdelingse bedradingsruimte, kabelgeleiders meegeleverd.
- Markeringslijnen in rand van de bodem : uitsnijden van holle wanden voor inbouw.
- Regelbare kader voorzien van deur, allebei in metaal.





# univers dubbel geïsoleerd

Een compleet gamma verdeelkasten van het type monobloc tot 630A. Voor elke situatie biedt dit zelfde gamma een oplossing in IP44, IP55 en IP65. Ze worden zowel aangewend in grote residentiële installaties voorzien van domotica als in tertiaire en industriële installaties.

Het configureren en samenstellen van deze verdeelkasten is zeer eenvoudig. De kast wordt uitgerust met montagestijlen waarop de uitrustingskits nog enkel dienen geschroefd te worden. Het univers systeem is zeer veilig want zowel de verdeelkasten zelf als de kits zijn klasse II of dubbel geïsoleerd.

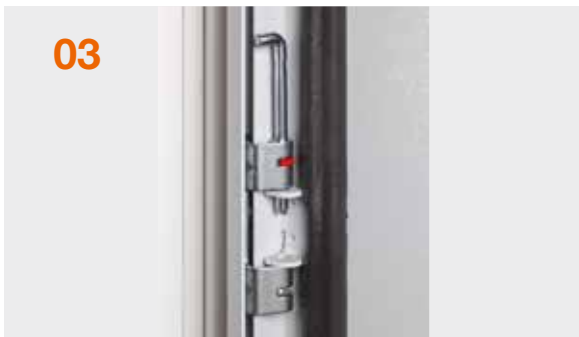

## Pluspunten :

- Individueel wegneembare kabelinvoerplaten - 01
- De vloerkasten zijn standaard voorzien van een stevige sokkel van 100 mm hoog - 02
- Onverliesbare scharnierpenen (IP55) - 03
- Uitrustingskits : uitgebreid gamma met vele functionaliteiten, klasse II - 04
- De modulaire kits zijn standaard voorzien van verticale kabelgeleiders
- Modulaire kits met een grote capaciteit tot 40 modules per rij
- quickset : handig ophangstelsel voor de wandkasten IP44
- Beschermvoeten in PVC standaard op de metalen wandkasten IP44 en IP55
- Eén en hetzelfde uitrustingssysteem van kits voor deze 3 type kasten
- Vele bedradingsmogelijkheden : bedradingsgoten, kleine en grote kabelgeleiders voor montage onder of tussen de DIN-rails
- Stevige verdeelkasten vervaardigd uit plaatstaal (IP44 en IP55) of glasvezelversterkt polyester (IP65)
- De kabelgootverbreeders bieden een mooie verzorgde oplossing tussen de kabelgoot en de verdeelkast

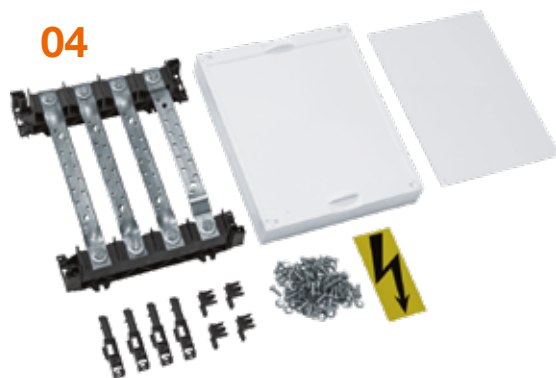



# quadro bij hoog vermogen

Deze klasse I-verdeelkasten vinden hun toepassingen in tertiaire installaties van scholen, bureelcomplexen, magazijnen, technische ruimtes voor grootwarenhuizen, enz... Door meerdere kasten met elkaar te koppelen, kunnen ze als het ware op maat samengebouwd worden.

De quadro reeks bestaat uit 3 verschillende types. quadro4 heeft een beschermingswaarde IP40 of IP43, quadro5 een beschermingswaarde IP55. Beide types kunnen voorzien worden van een maximum vermogen tot 630A. De quadro+ cellen hebben een IP55-waarde en ontvangen hoofdapparatuur met een maximum vermogen tot 1600A.



## Pluspunten:

- Stevige, stabiele uitrustingskits voor hoofdautomaten en -schakelaars h3 en h3+, schakelaars HA, modulaire app., klemmen,... - 01
- Horizontaal en verticaal samenbouwbaar - 02
- Robuuste behuizingen en structuren - 03
- Maximale toegankelijkheid voor extra comfort bij de interne bedrading
- Dezelfde uitrustingskits voor de hele quadro reeks
- Conform de normen EN61439-1 en-2
- Volle of transparante deur
- Flexibele inbouwmontage: op rugwand, op de zijwanden en in de diepte (cellen)



# Hager dienstverlening 24/7 beschikbaar

## Psst...ken je Hager ready al?



- Op zoek naar een artikelnummer?
- Ontvangt u graag maximum één nieuwsberichtje per maand?
- Wilt u labels maken voor uw residentiële kast?
- Uw projecten opslagen in de showroom?
- De How to video's bekijken

Download via



app store of Google play

# Tot uw dienst: For you, with you.

Ondersteuning nodig bij het uittekenen van uw verdeelbord?  
Dan kan u rekenen op het gratis programma Hagercad.  
Of op de persoonlijke ondersteuning via onze technische  
dienst.



**Hager België**  
**YouTube**

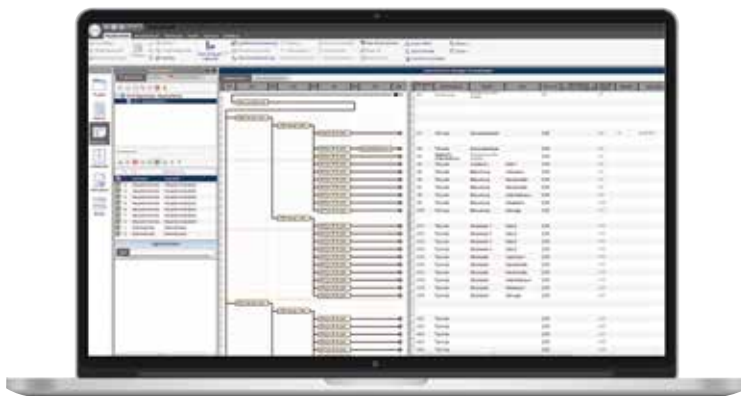

Met de hagercad ontwerp- en berekeningssoftware kunt u :

- . projecten aanmaken en beheren
- . uw elektrische laagspannings-verdeelkast configureren
- . eenvoudig ééndraads- en meerdraadsschema's maken
- . kasten berekenen en samenstellen in 2D- en 3D-weergave
- . documentatie en handleidingen raadplegen

**Hagercad - Gratis software**



[hager.be](https://www.hager.be)



**Hager Modulec NV**  
Noordkustlaan 16c  
1702 Groot-Bijgaarden

Telefoon 02/529.47.11

**[hager.be](http://hager.be)**