

series de mecanismos

# gallery

La solución modular  
para tus instalaciones  
de canalización.



:hager

# Mecanismos gallery

## Diseño profesional para instalaciones de canalización.

La gama modular gallery, de formato 45x45 mm, se adapta a todas las instalaciones nuevas o de renovación.

Sus accesorios, soportes y marcos permiten adaptar la instalación a los diferentes tipos de montaje en canalizaciones.

gallery te proporciona el máximo confort y rapidez de instalación por clipaje directo en las canales GBD, GBA y columnas DA200. También es posible su instalación en las canales LFF, LFH, BRP, BRHP, BRAP, BRS y BKIS mediante marcos.



## Ventajas:

---

- La gama gallery responde a todas las aplicaciones en canalización de instalación que puedan surgir al instalador
  - Conexiones rápidas para una instalación rápida y segura
  - Disponible toma Schuko con tapa
- 

## Características técnicas:

---

- Mecanismo compacto y un sistema de conexión que facilitan la fijación y colocación de los cables
-

# Más ventajas

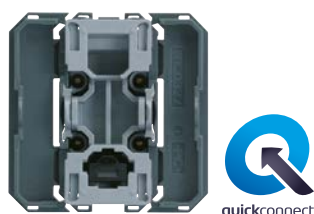

## 01

### Mecanismo 45x45

Con el nuevo sistema de acoplamiento rápido, un pequeño “clic” le indica cuando el cable está seguro. Los terminales son compatibles con cables rígidos y flexibles de 1,5 mm<sup>2</sup> y 2,5 mm<sup>2</sup>.  
Patente Hager

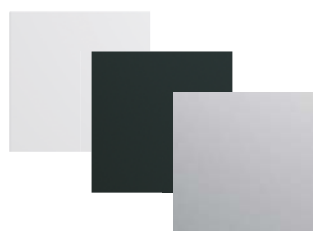

## 02

### Acabado en 3 colores

Disponibles en tres colores, estas piezas pueden elegirse con los marcos hacia el final del proyecto.



## 03

### Compatible con canales

Gama de mecanismos gallery dedicada a dar solución a los proyectos de canalización.



## 04

### 6 colores

Las tomas de corriente especiales están disponibles en los colores clásicos blanco, aluminio o negro. Los colores rojo, verde o naranja le permiten diferenciar sus circuitos especializados (sistemas de alimentación ininterrumpida, circuitos controlados, etc.).



## 05

### Accesorio de unión

Es posible la unión de las tomas dobles y triples mediante un accesorio de unión.

# Menos stock. 1 única referencia para más funciones.

## Interruptor pulsador

Um mecanismo único que permite elegir entre pulsador y conmutador con solo un toque de destornillador, utilizando el mismo mecanismo para ambos.

**Patente Hager**

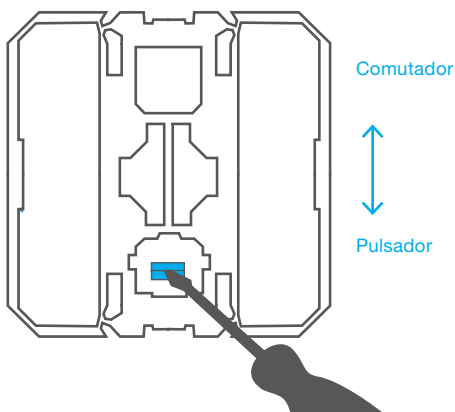

## 2 en 1

La misma referencia para pasar de dos módulos a uno. Quitar las solapas para poder instalar un segundo mecanismo en el espacio disponible.

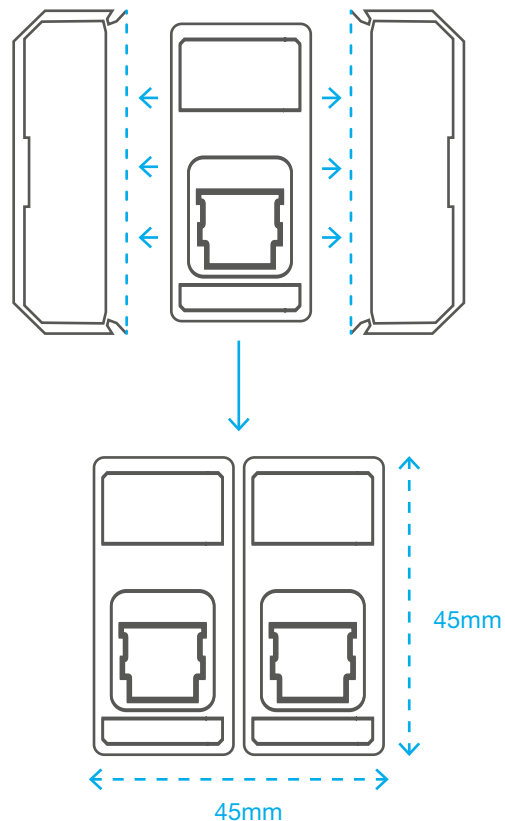

# Gama modular. Según tu instalación, combina y encaja.

Canales, cajas de suelo,  
office-bloc, columnas  
y minicolumnas



+



o



1 mecanismo + 1 tapa  
WXFxxx + WXDxxx





Tomas múltiples especiales para  
canales. Por clipaje directo, para  
un punto único de conexión con  
múltiples salidas.  
WXF4xxx



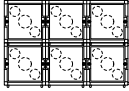

- Para mecanismos modulares gallery  
- Material resistente a los rayos UV con una textura antiestática.  
Ajuste al milímetro. Entrada desmontable.

**Colores:**

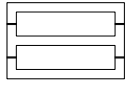
	Aluminio
	Blanco RAL 9010
	Negro

	Características	Color	Embalaje	Referencia
	<b>Caja de superficie</b> Para 16 módulos asociar con soporte WXA456 	Blanco	1 u	<b>WXA686B</b>
		Aluminio	1 u	<b>WXA686T</b>
		Negro	1 u	<b>WXA686N</b>
	<b>Soporte</b> 16 módulos Para marco 2x8 módulos		5 u	<b>WXA466</b>
	<b>Marco</b> 2x8 módulos horizontal 	Blanco	5 u	<b>WXP0096</b>
		Aluminio	5 u	<b>WXP0196</b>
		Negro	5 u	<b>WXP0296</b>

	Características	Color	Embalaje	Referencia	
 WXF452B	<b>Toma Schuko</b>	<b>Doble</b>	Blanco	10 u	<b>WXF452B</b> <b>WXF452T</b> <b>WXF452N</b> <b>WXF472R</b>
			Aluminio	10 u	
			Negro	10 u	
			Rojo	10 u	
 WXF453B		<b>Triple</b>	Blanco	10 u	<b>WXF453B</b> <b>WXF453T</b> <b>WXF453N</b> <b>WXF473R</b>
			Aluminio	10 u	
			Negro	10 u	
			Rojo	10 u	
	<b>Accesorios</b>				
	Accesorio de unión		10 u	<b>WS125</b>	

**Sistema de unión**



**Rápido y compacto**



Tomas schuko dobles y triples. Permiten la conexión de entrada/salida de cable flexible de hasta 2,5 mm<sup>2</sup>, por uno de los lados. Por el otro lado permite la unión de las bases mediante el accesorio de unión WS125





**Combinaciones máximas posibles:** toma doble + toma doble= 4 schukos  
toma doble + toma triple= 5 schukos  
toma triple + toma triple= 6 schukos

**Ventajas**



- Rápido de instalar
- Clipaje directo
- Conexión cable flexible hasta 2,5 mm<sup>2</sup>,



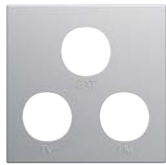



**Tomas Schuko 45 x 45 mm**



	Características	Color	Embalaje	Referencia
 WXF160B	<b>Toma Schuko simple</b>			
			Toma Schuko 16A	Blanco
 WXF160R	Conexión rápida	Negro	10 u	
		Naranja	10 u	
		Verde	10 u	
		Aluminio	10 u	
 WXF165B	<b>Toma Schuko simple con tapa</b>		Blanco	10 u
			Aluminio	10 u
			Negro	10 u
	Toma Schuko 16A			<b>WXF165B</b> <b>WXF165T</b> <b>WXF165N</b>
	Conexión rápida			

	Características	Color	Embalaje	Referencia
 WXF225	<b>Tomas RJ45 Cat.6</b>			
	RJ45 Cat. 6 UTP		10 u	<b>WXF225</b>
	RJ45 Cat. 6 FTP		10 u	<b>WXF224</b>
	RJ45 Cat. 6 STP		5 u	<b>WXF226</b>
 WXD206B	<b>Tapa tomas RJ45 2M</b>	Blanco	10 u	<b>WXD206B</b>
		Aluminio	10 u	<b>WXD206T</b>
	Tapa RJ45 con portaetiqueta 2M	Negro	10 u	<b>WXD206N</b>
 WXD205N	<b>Tapa tomas RJ45 1M</b>	Blanco	10 u	<b>WXD205B</b>
		Aluminio	10 u	<b>WXD205T</b>
	Tapa RJ45 con portaetiqueta 1M	Negro	10 u	<b>WXD205N</b>
 WXF256	<b>Toma TV+FM+SAT 2M</b>			
	1 entrada		10 u	<b>WXF256</b>
	2 entradas		10 u	<b>WXF257</b>
 WXD256T	<b>Tapa TV+FM+SAT 2M</b>	Blanco	10 u	<b>WXD256B</b>
		Aluminio	1 u	<b>WXD256T</b>
		Negro	1 u	<b>WXD256N</b>



	Características	Color	Embalaje	Referencia
 <p>WXF003</p>	<b>Comutador /Pulsador 1NA</b>		10 u	<b>WXF003</b>
 <p>WXD000B</p>	<b>Tecla simple 2M</b>	Blanco Aluminio Negro	10 u 10 u 10 u	<b>WXD000B</b> <b>WXD000T</b> <b>WXD000N</b>
 <p>WXD010N</p>	<b>Tecla simple 1M</b>	Blanco Aluminio Negro	10 u 10 u 10 u	<b>WXD010B</b> <b>WXD010T</b> <b>WXD010N</b>

	Características	Color	Embalaje	Referencia
	<b>Tomas video 2M</b> audio y video 2M, 3xRCA HDMI 2M, a tornillo VGA + Jack 3,5mm		1 u 1 u 1 u	<b>WXF631</b> <b>WXF632</b> <b>WXF641</b>
WXF632				
	<b>Tapa toma multimedia 2M</b>	Blanco Aluminio Negro	1 u 1 u 1 u	<b>WXD744B</b> <b>WXD744T</b> <b>WXD744N</b>
WXD744B				
	<b>Tomas audio</b> Jack 3,5 mm Toma altavoces		1 u 1 u	<b>WXF622</b> <b>WXF625</b>
WXF625				
	<b>Toma video HDMI</b> Toma HDMI pasante		1 u	<b>WXF633</b>
WXF633				
	<b>Tomas Datos</b> USB 3,0 pasante fibra óptica, SC USB 3A doble, 2M		1 u 1 u 1 u	<b>WXF644</b> <b>WXF645</b> <b>WXF112</b>
WXF112				
	<b>Tapas VDI 1M</b>	Blanco Aluminio Negro	10 u 10 u 10 u	<b>WXD201B</b> <b>WXD201T</b> <b>WXD201N</b>
WXD201B				
	<b>Tapas VDI 2M</b>	Blanco Aluminio Negro	10 u 10 u 10 u	<b>WXD202B</b> <b>WXD202T</b> <b>WXD202N</b>
WXD112N				
	<b>Tapas USB doble para WXF112</b>	Blanco Aluminio Negro	10 u 10 u 10 u	<b>WXD112B</b> <b>WXD112T</b> <b>WXD112N</b>

	Características	Color	Embalaje	Referencia
	<b>Salida de cable 2M</b>		10 u	<b>WXF155</b>
	<b>Tapa salida de cable 2M</b>	Blanco	10 u	<b>WXD155B</b>
		Aluminio	10 u	<b>WXD155T</b>
		Negro	10 u	<b>WXD155N</b>
	<b>Obturador 2M</b>	Blanco	10 u	<b>WXF689B</b>
		Aluminio	10 u	<b>WXF689T</b>
		Negro	10 u	<b>WXF689N</b>
	<b>Obturador 1M</b>	Blanco	10 u	<b>WXF688B</b>
		Aluminio	10 u	<b>WXF688T</b>
		Negro	10 u	<b>WXF688N</b>
	<b>Salida de cable 1M</b>	Blanco	10 u	<b>WXF687B</b>
		Aluminio	10 u	<b>WXF687T</b>
		Negro	10 u	<b>WXF687N</b>
	<b>Soporte RJ45 Keystone</b>		10 u	<b>WXF202</b>
	<b>Tapa RJ45 2M</b> VDI con portaetiquetas	Blanco	10 u	<b>WXD206B</b>
		Aluminio	10 u	<b>WXD206T</b>
		Negro	10 u	<b>WXD206N</b>
	<b>Tapa RJ45 1M</b> VDI con portaetiquetas	Blanco	10 u	<b>WXD205B</b>
		Aluminio	10 u	<b>WXD205T</b>
		Negro	10 u	<b>WXD205N</b>



**Hager Sistemas S.A.U.**  
Alfred Nobel 18  
Pol. Ind. Valldoríolf  
Apartado 39  
E-08430 La Roca del Vallès

Teléfono 938 424 730  
[hager.com/es](http://hager.com/es)

