

Soluciones residenciales

Tu nuevo espacio

Hager
#For you, with you

:hager

El mundo Hager

Descubra la variedad de productos Hager. Y descubra información de interés sobre todo lo relacionado con las series de mecanismos y soluciones KNX.



Serie lumina intense
a partir de la página 8



Series berker
a partir de la página 18



cubyko IP55
a partir de la página 36

Diseño. Clásico, moderno o contemporáneo: Las series berker de Hager son sinónimo de diseño excepcional.

Individualismo. En Hager encontrará la mayor variedad de formas. Y, con ellas, soluciones individuales para todo concepto arquitectónico.

Calidad. Materiales, fabricación, asesoramiento y servicios: Hager ofrece máxima calidad en todos los ámbitos.

Conectividad. Las series de mecanismos y las soluciones KNX de Hager están abiertas a las tendencias presentes. Y también a las venideras.



Manufaktur
a partir de la página 38



Solución KNX- coviva
a partir de la página 40

Una oferta de excelencia en el diseño



berker
R.1



reddot design award
winner 2013

2013 ■



berker
R.3



reddot design award
winner 2013

2013 ■



berker
Serie R.classic



reddot design award
winner 2013

2013 ■ 2013 GOLD ■



berker
Q.1



DESIGN PLUS



berker
Q.7



berker
S.1



Termostato digital
y controlador de
ambiente



berker
Touch Control



berker R.1 / R.3
Touch Sensor

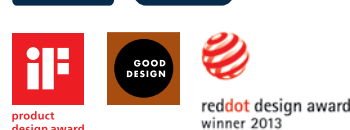

2013 ■

Nuestras series de mecanismos marcan la diferencia. Al menos esa no solo es la opinión de muchos clientes, sino también la de los jurados de los numerosos concursos nacionales e internacionales que han ganado una y otra vez.



berker Serie 1930
Porzellan / Rosenthal



berker
B.3



berker
K.1



berker
K.5



DESIGNPREIS
2009
NOMINIERT



Designpreis
Deutschland
2010
NOMINIERT



Design
Award
Winner
2000



DESIGNPREIS
2007
NOMINIERT



G O L D
A W A R D
Product
2012



DESIGN **PLUS**

DESIGN **PLUS**



cubyko

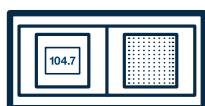

berker
Radio
Touch



berker
B.IQ



German
Design Award
WINNER 2015



DESIGN
AWARD
2015



Designpreis
Deutschland
2012
NOMINIERT



product
design
award
2011



reddot design award
winner 2011



Designpreis der
Bundesrepublik
Deutschland
Nominiert 2004



MATERIALICA
DESIGN AWARD
2004



GOOD
DESIGN



DESIGNPREIS
2006
NOMINIERT



DESIGNPREIS
2007
NOMINIERT



design award
winner
2004



reddot design award
winner 2004

DESIGN **PLUS**

powered by: light+building



berker
TS Sensor



berker
TS



Teclados
KNX



DESIGNPREIS
2008
NOMINIERT



DESIGNPREIS
2009
NOMINIERT



product
design
award
2007



reddot award



reddot design award
winner 2007



PLUS X AWARD
Awarded by
Design

lumina intense			berker S.1				
blanco polar brillo	plata mate	negro mate	blanco brillo	blanco polar brillo	blanco polar mate	aluminio	antracita
							

berker B.3					
aluminio / blanco polar mate	aluminio / antracita	aluminio dorado* / blanco polar mate	aluminio negro* / blanco polar mate	aluminio marrón* / blanco polar mate	aluminio rojo* / blanco polar mate
					





* las versiones dorado, negro, marrón y rojo existen también combinadas con embellecedor y tecla antracita

berker B.7							
blanco polar mate	aluminio	antracita	aluminio* blanco polar mate	acero* blanco polar mate	crystal blanco polar mate	crystal antracita	crystal aluminio
							

* también combinadas con embellecedor y tecla antracita

berker Q.1				berker Q.3			
blanco	blanco polar	antracita	aluminio	blanco	blanco polar	antracita	aluminio
							

berker Q.7								
blanco / aluminio / antracita			aluminio	acero inoxidable	crystal blanco	crystal negro	pizarra natural	hormigón
								

berker K.1		berker K.5	
blanco polar	antracita	aluminio E6EV1	acero
			

berker Arsys

blanco	blanco polar	marrón	bronce	dorado	acero inoxidable
					

berker R.1

blanco polar brillo	negro brillo	aluminio blanco polar	aluminio negro	acero blanco polar	acero negro	crystal blanco polar	crystal negro
							
pizarra blanco polar	pizarra negro	hormigón blanco polar	hormigón negro	piel marrón blanco polar	piel marrón negro	madera blanco polar	madera negro
							
acrílico rojo / blanco polar	acrílico rojo/ negro	acrílico naranja / blanco polar	acrílico naranja / negro				
							





berker R.3

blanco polar brillo	negro brillo	aluminio blanco polar	aluminio negro	acero blanco polar	acero negro	crystal blanco polar	crystal negro
							

Serie R.classic

blanco polar brillo	negro brillo	aluminio blanco polar	aluminio negro	acero blanco polar	acero negro	crystal blanco polar	crystal negro
							

Serie 1930

blanco polar	negro	blanco polar Porzellan made by Rosenthal	negro Porzellan made by Rosenthal
		 <i>Rosenthal</i>	 <i>Rosenthal</i>

Serie Glas

crystal blanco / blanco polar	crystal blanco / negro	crystal blanco polar / blanco polar	crystal blanco polar / negro
			



serie lumina intense

3 para más.

lumina intense



blanco polar, brillo
Clásico, apacible y claro.



plata, mate
Elegante, distintivo y valioso.



negro, mate
Expresivo, con personalidad y atractivo.

Darle un toque individual a lumina nunca ha sido tan fácil como ahora. Con las opciones en blanco polar brillo, plata mate o negro mate, lumina intense tiene el acabado perfecto para cualquier ocasión. Y más aún, ya que puedes combinar diferentes mecanismos y marcos. ¿Por qué no probar algo nuevo?

hager.es/lumina

lumina intense blanco polar, brillo

Clásico, apacible y claro

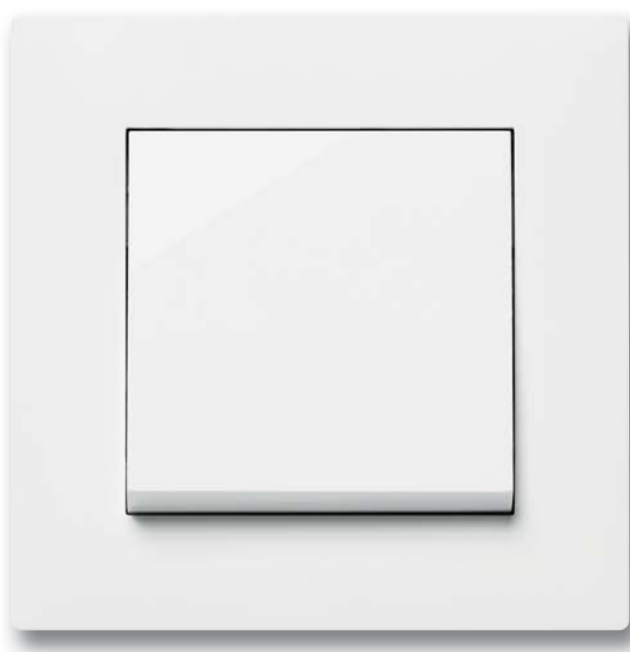

Los marcos, las teclas y tapas adicionales de la serie lumina intense están disponibles en **plástico, brillo:** blanco polar, **plástico, mate:** plata, negro.







lumina intense plata, mate

Elegante, distintivo y valioso

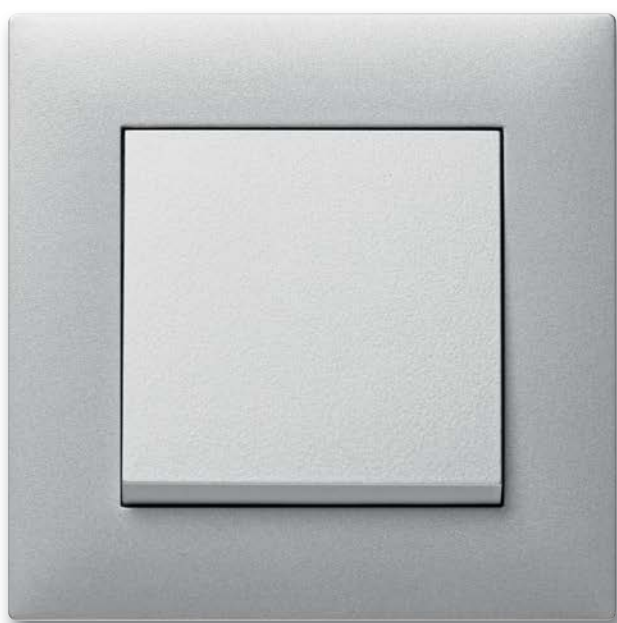

Los marcos, las teclas y tapas adicionales de la serie lumina intense están disponibles en **plástico, brillo:** blanco polar, **plástico, mate:** plata, negro.



lumina intense negro, mate

Expresivo, con personalidad y atractivo



Los marcos, las teclas y tapas adicionales de la serie lumina intense están disponibles en **plástico, brillo:** blanco polar, **plástico, mate:** plata, negro.





frank films
2013 PHOTOALBUM
ALLIED WORKS ARCHITECTURE
BRAD CLOEPFEL
OCCUPATION

Instalando lumina simplemente.



Bastidor metálico

Sólido sin bordes afilados. Espacios adicionales para atornillar y permitir un montaje fácil incluso en las superficies más exigentes.



Garras

La geometría de garra abierta evita daños durante la instalación. Las garras retraídas permiten un fácil posicionamiento en la caja del dispositivo con menor riesgo de lesiones.

Desde el embalaje hasta la pared: rápido, limpio y seguro. Los detalles de lumina están pensados para que la instalación sea rápida y eficiente. Especialmente cuando el proyecto es crítico en cuanto a tiempo de instalación y presupuesto.

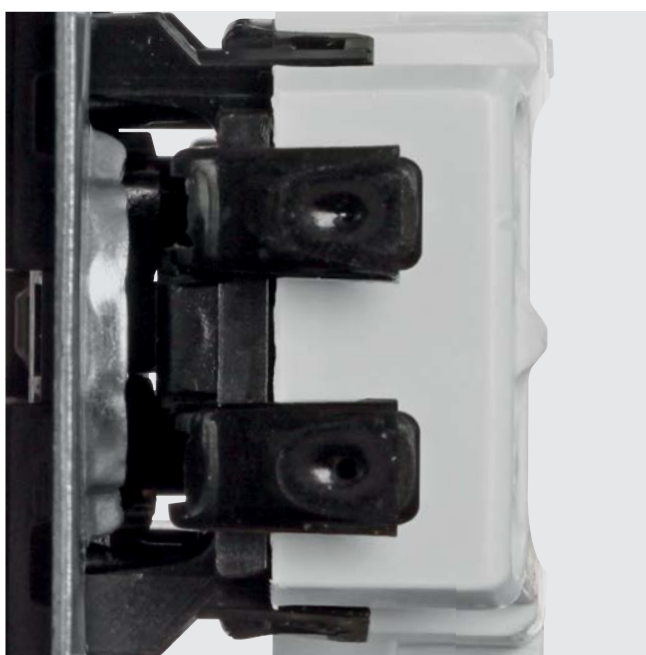

Terminales de conexión rápida

Terminales de palanca para permitir una conexión perfecta. Las tomas de corriente están dotadas de terminales de tornillo para una conexión óptima.

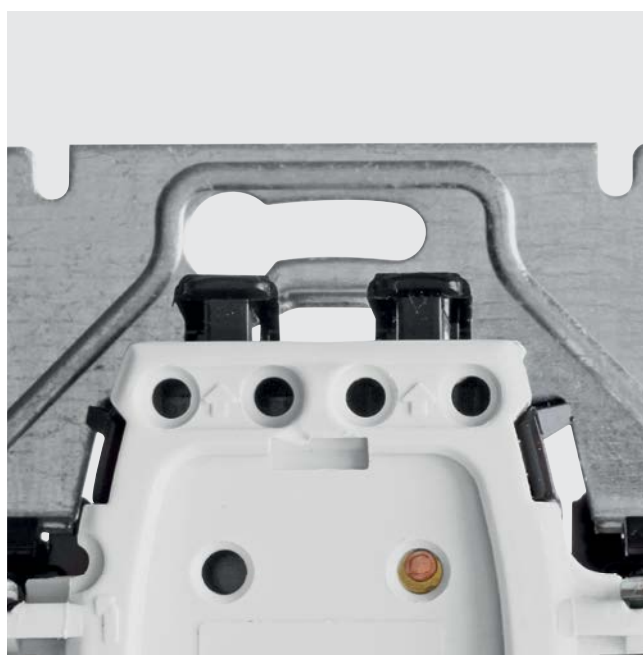

Acceso a los terminales

Fijación del cable segura para una instalación fácil y limpia sin dañar las conexiones.

Más ventajas:

- Mecanismo robusto**
- Marco hasta de 5 elementos**
- Cajas de montaje en superficie**
- Certificaciones**
- Embalaje individual**



series berker

diseño y función.

selección series berker



berker K.1/K.5
Minimalismo intemporal



berker Q.1/Q.3/Q.7
Tacto aterciopelado
inconfundible



berker B.7
Variedad de materiales

Cada hogar es diferente. Las series berker te ofrece multitud de líneas de diseño diferentes para toda línea arquitectónica. El abanico alcanza desde clásicos hasta diseños contemporáneos con la posibilidad de elegir entre diferentes materiales dentro de muchas series. En este documento te mostramos una selección de dichas series. En nuestra web puedes consultar la gama completa.

hager.es/series_berker

berker K.1

La serie berker K.1 se integra a la perfección en cualquier interior clásico atemporal. Mediante su lenguaje de formas perfilado y anguloso, este interruptor añade siempre un toque propio. Un clásico moderno que personifica la calidad y seguridad en el estilo.



Los marcos, las teclas y tapas adicionales de la serie berker K.1 están disponibles en **plástico: brillo**, blanco polar / **mate**, antracita.





Vivienda particular
Interior: Christin Schmidt, decorazioni



berker K.5

Los claros contornos y la calidad del material determinan el aspecto cultivado en todo su conjunto del berker K.5. Un excelente ejemplo de ello: berker K.5 en elegante aluminio o en robusto acero inoxidable.

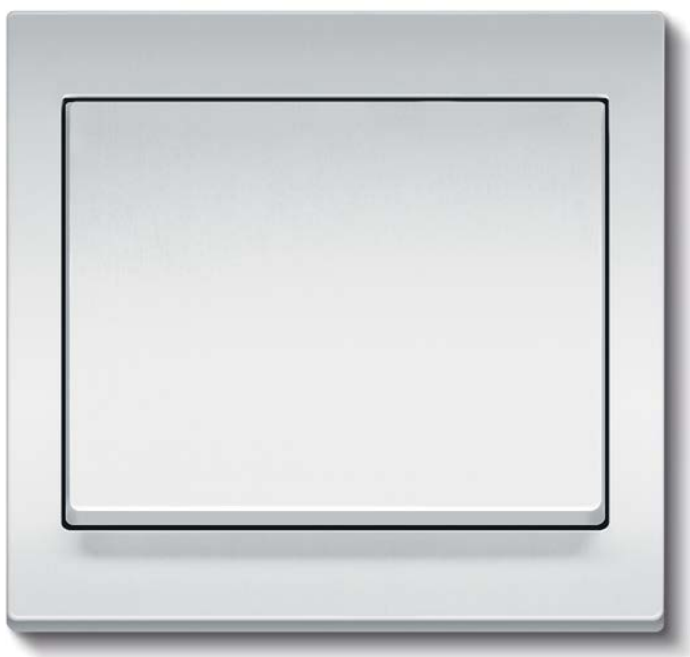

Los marcos, las teclas y tapas adicionales de la serie berker K.5 están disponibles en **aluminio** (según E6EV1) y **acero inoxidable**.



berker Q.1

El berker Q.1 no solo dispone de una superficie aterciopelada inconfundible, sino que gracias a su perfil y ángulo de conmutación planos y a sus contornos suaves y redondeados resulta extremadamente estético. Además de todas las ventajas de diseño, es un auténtico talento natural en lo que a sus aplicaciones se refiere.



Los marcos, las teclas y tapas adicionales de la serie berker Q.1 están disponibles en **plástico**: blanco aterciopelado, blanco polar aterciopelado, antracita aterciopelada lacada, aluminio aterciopelado lacado.







berker Q.3

Robusto, de contornos claros y superficie extremadamente agradable. berker Q.3 se dota de las mismas piezas centrales que las series berker Q.1 y berker Q.7.



Los marcos, las teclas y tapas adicionales de la serie berker Q.3 están disponibles en **plástico**: blanco aterciopelado, blanco polar aterciopelado, antracita aterciopelada lacada, aluminio aterciopelado lacado.



berker Q.7

berker Q.7 no solo destaca en forma, función y elaboración. Mediante la gran variedad de materiales de los marcos, abre una nueva dimensión de individualismo arquitectónico. Contraste de diseño emocionante: el marco de soporte transparente le hace parecer flotar en la pared.



Los marcos berker Q.7 están disponibles en **crystal**: negro, blanco polar / **aluminio** / **acero inoxidable** / **pizarra** / **hormigón** / **plástico**: blanco aterciopelado, blanco polar aterciopelado, antracita aterciopelada lacada, aluminio aterciopelado lacado. Las teclas y tapas adicionales están disponibles en **plástico**: blanco aterciopelado, blanco polar aterciopelado, antracita aterciopelada lacada, aluminio aterciopelado lacado.







berker B.7

Desde extremadamente discreto hasta extravagante, berker B.7 cautiva con su capacidad de transformación resultante de la gran variedad de materiales. De este modo no solo añade los más diversos toques ópticos, sino también táctiles.



Los marcos de la serie berker B.7 están disponibles en **crystal brillante**: blanco polar, negro, aluminio / **aluminio** / **acero inoxidable** / **plástico: mate**, blanco polar, antracita, aluminio lacado. Teclas y tapas adicionales en **plástico: mate**, blanco polar, antracita o aluminio lacado / **brillo**: blanco polar.



Beneficios del mecanismo.

Como inventor del sistema modular, berker dispone de un único mecanismo para distintas estéticas. Los mecanismos actuales se dejan en la pared. Sólo se sustituyen las estéticas. Incluso si se desea un interruptor de control o un interruptor iluminado, el mecanismo siempre es el mismo. Esto significa para Ud. lo siguiente:

- No hay mecanismos equivocados en la instalación
- Stock mínimo
- Satisfacción del cliente a largo plazo

Funcionalidad y diseño

El diseño modular probado y testeado y el ángulo extremadamente plano de sólo 3.5° hacen que el interruptor se vea muy plano en la pared. Para que la instalación sea fácil se creó el concepto de garras Flexolift.

Las garras se ajustan a ras y se ven forzadas automáticamente a su posición cuando se sueltan. En la parte posterior del interruptor se encuentra un grabado láser del diagrama del circuito, el símbolo gráfico, y la longitud de tramo de conductor sin aislamiento necesario para la conexión. En la parte frontal, destaca la referencia del mecanismo para poder identificarlo de manera muy sencilla. Una protección alrededor de los tornillos garra previene daños a los conductores. Las teclas son guiadas principalmente con la ayuda de monturas en el mecanismo, haciendo que el mecanismo sea más fácil de usar.



- Datos marcados en la parte frontal

Referencia, características técnicas, fecha de fabricación



- Bastidor de alta calidad

Resistente, sin esquinas puntiagudas y con opciones de atornillado adicionales



- Diseño de bastidor óptimo

Marcado para alineación precisa durante la instalación



- Angulo de 3,5° de basculación

Para una apariencia plana



- Diseño modular

Apto para todos los tipos de teclas



- Amplio espacio y fácil acceso

a los tornillos para las garras de sujeción



- Asiento preciso de las teclas sobre el mecanismo



- Posición del indicador luminoso

Puede utilizarse como indicador o luz de orientación



- Tecla de desconexión con palanca

Mayor facilidad para la desconexión de los cables conductores



- Datos marcados en la parte trasera

Esquema y símbolo de conexión, longitud de tramo de conductor sin aislamiento necesario para la conexión

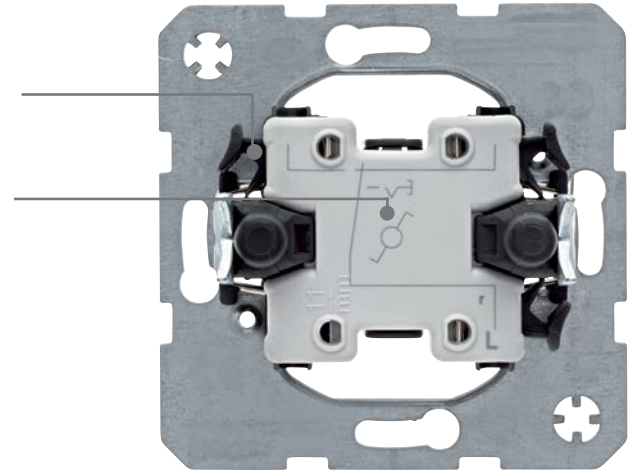
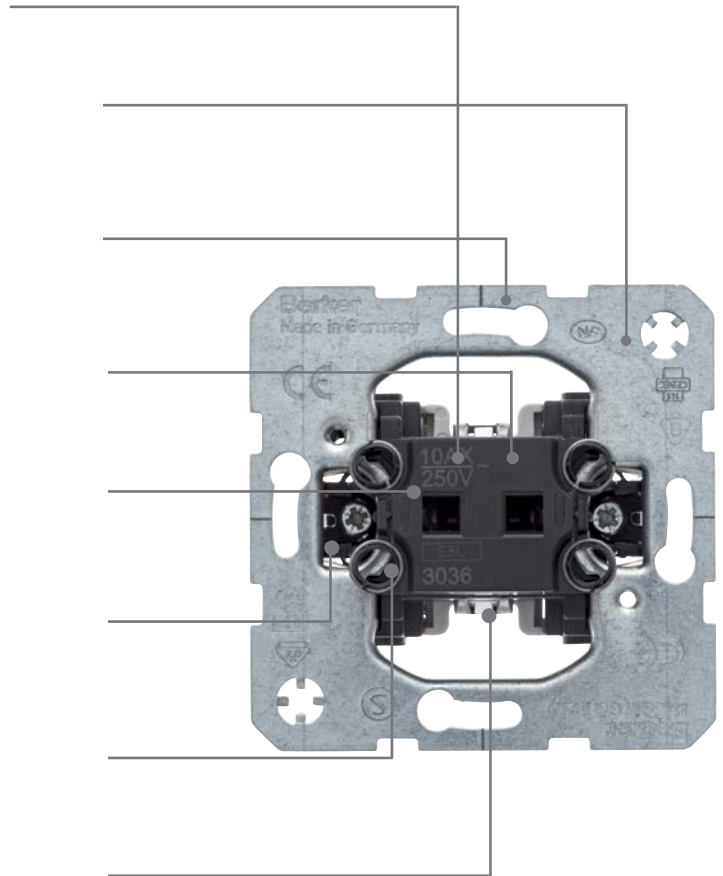

- Protección de los cables conductores

Los tornillos para el despliegue de las garras de sujeción están provistos de una protección que impide el daño de los cables conductores



- Garras Flexolift®

Las garras se abaten al desmontar el interruptor, quedando perfectamente plegadas

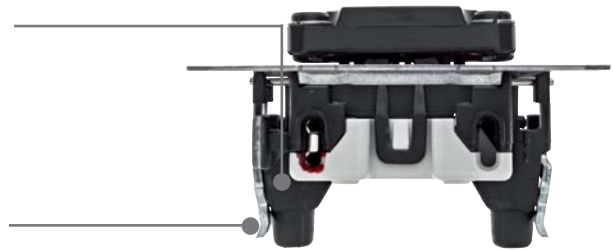

- Profundidad mínima de instalación

con el máximo espacio para la instalación del mecanismo en paredes huecas



Ventajas de las tomas de corriente.

berker ha estado produciendo tomas de corriente durante más de 90 años. Miles de ellas a diario utilizando materiales de alta calidad, con diseños exclusivos.

Hemos utilizado nuestros años de experiencia y de ideas innovadoras para optimizar los pequeños detalles de nuestras tomas de corriente, con el fin de facilitar el trabajo diario a nuestros clientes.

- Más fácil
- Más rápido
- Más seguro
- Stock mínimo

Diseño compacto y base resistente

El bastidor con una superficie de alta calidad es muy resistente, no tiene esquinas puntiagudas y se le ha modificado el contorno para que la alineación y el atornillado durante la instalación sean considerablemente más fáciles.

Los conductores ahora son más fáciles de insertar y atornillar dentro de los terminales.

La geometría de garra abierta previene daños a los conductores durante el ensamblaje.

La posibilidad de un voltaje parasitario en el bastidor se previene con una separación voltaica. Y las garras Flexolift se retraen completamente dentro de la base.

Los tornillos estrella proveen un máximo agarre a los destornilladores.



- **Bastidor de alta calidad**
Sin esquinas puntiagudas y puntos adicionales de sujeción para paredes huecas



- **Diseño de bastidor óptimo**
Marcado para facilitar el alineado durante la instalación



- **Marcas de prueba en la base**
para visibilidad en cada fase del montaje



- **Pulsadores fáciles de usar**
para sacar rápido los conductores durante el desmontaje



- **Tornillos de las garras**
para el enroscado óptimo 3 veces más rápido de instalar y extraer



- **Etiqueta en el bastidor**
para el etiquetado claro de los circuitos eléctricos



- **Tornillos estrella en la tapa**
para el perfecto agarre durante el ensamblaje



- **Marcado en la base**
Longitud de tramo de conductor sin aislamiento necesario para la conexión

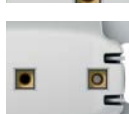

- **Toma cerrada robusta**
para una instalación segura



- **Separación voltaica del bastidor**
para trabajar de forma segura sin voltaje parasitario



- **Geometría de la garra**
que previene daños a los conductores durante la instalación



- **Las garras en la base**
de forma que completamente retraídas son fáciles de instalar y colocar en la caja



- **Diseño terminal optimizado**
para fácil inserción de los conductores



- **Terminales con tornillos**
para la conexión rápida y segura de posicionamiento de los conductores . Sólo en tomas marcadas con terminales con tornillos

- **Referencia independiente de la tapa**

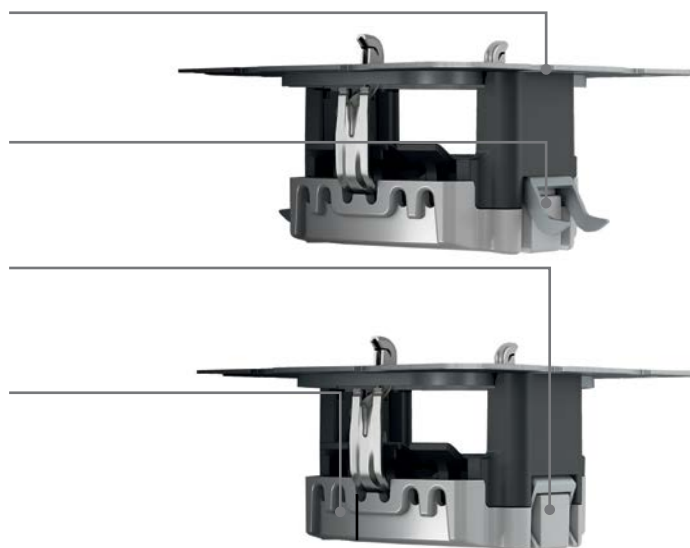
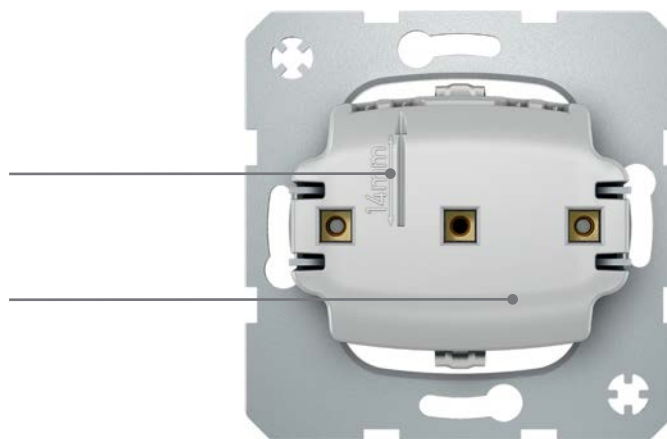
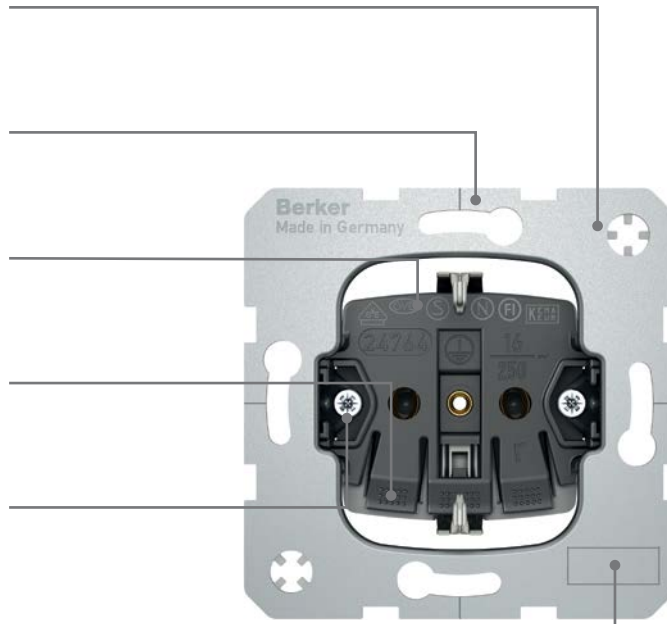

Nota: no se puede instalar cualquier enchufe en España, sólo los normalizados son seguros

El REBT hace referencia a la serie de normas UNE 20315 "Bases de toma de corriente y clavijas para usos domésticos y análogos" y a los tipos de bases de toma de corriente aptas para su instalación en España.



cubyko IP55

No lo dudes: cubyko, probado conforme al índice de protección IP55, es siempre una apuesta segura. Este interruptor, múltiples veces premiado por su diseño, no solo resulta especialmente resistente, sino que también es estanco y puede además iluminarse de modo opcional con LED.

hager.es/cubyko



Galardonado con el premio "Design Plus powered by light+building", "German Design Award" en la sección "Excellent Product Design" (categoría "Building and Energy") y IF Design Award. cubyko está disponible con las superficies en **plástico**: gris, blanco polar.



Manufaktur es un servicio de Hager Group que encarna la forma moderna y sin complicaciones de la fabricación especial.



Nuestros productos se fabrican al más alto nivel con materiales, colores, acabados y funciones individualizados.

Trabajo manual y buen ojo: nuestros productos se someten a estrictos controles de calidad y garantizan la perfección hasta el mínimo detalle.

Obtendrás asesoramiento, planificación y ejecución de un único proveedor. Aquí te ofrecemos piezas únicas exclusivas y series modificadas.

Un ejemplo del nivel de personalización que ofrece Manufaktur son los interruptores que Miriam Alía ha diseñado para Hager. Estos interruptores, únicos, han sido fabricados a partir de los materiales elegidos por Miriam, tales como el latón y la chapa perforada. Además, su elección en la combinación de dos tonos de color específicos para las teclas, otorgan al proyecto un acabado de lo más exclusivo.

Disponibles en hager.es/malia



Android o Apple
Ya sea en el smartphone o la tablet – la app de coviva está disponible para todos los dispositivos móviles que utilizan Android o Apple como sistemas operativos.

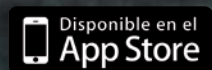
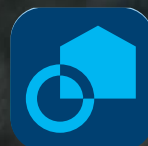

coviva, una solución Smart Home

coviva utiliza tecnología inteligente radio bajo el estándar KNX pero sin cableado lo que la convierte en una instalación domótica sin necesidad de una preinstalación. Simple de instalar y configurar, sin necesidad de ningún conocimiento específico KNX.

Su inteligente interacción hace tu casa más eficiente, segura y confortable. Y cada función puede ser fácilmente controlada y de manera intuitiva vía un smartphone o tablet.

hager.es/coviva



Tablet y smartphone

Dispositivos electrónicos
Simple e intuitivo – control
vía smartphone o tablet.



coviva
Seguro y comunicativo –
es el link entre la app
y los dispositivos.



Iluminación



Persianas
y estores



Control de
Temperatura



Seguridad



Expansión

Aplicaciones
Versátil y adaptable – coviva
puede gestionar diferentes
funcionalidades.

Amplía con el estándar KNX tanto como quieras

Algunos proveedores de soluciones inteligentes utilizan sistemas propietarios cerrados. Hager utiliza el estándar internacional KNX.

Esto significa que nuestro sistema puede hablar el mismo idioma y puede ampliarse tanto como se desee – de manera que puede garantizarle a tus clientes un sistema que va a continuar funcionando y adaptándose en el futuro.

quicklink

La solución para la rehabilitación. Nuestra alternativa radio para sistemas inteligentes. No hay necesidad de pasar costosas líneas de cable, el sistema es sencillo y no se necesitan herramientas para la programación.

easy

Para nueva construcción y rehabilitación exhaustiva. Con easy, un sistema KNX puede configurarse de manera muy sencilla, rápida e intuitivamente. Todo lo que necesitas es un servidor easy, una tablet y la app easy. Todas las configuraciones easy pueden ampliarse con elementos vía radio.

ETS

ETS es el software estandarizado para la automatización de edificios. En el sistema bus, los actuadores y sensores se utilizan para un gran número de aplicaciones.



Estándar mundial para el control de viviendas y edificios.

ETS
Soluciones residenciales y terciario

easy
Solución completa para el hogar

quicklink
Para rehabilitación



KNX Estándar



coviva*

Tecnología inalámbrica inteligente. La solución KNX para reformas y renovaciones.



domovea

Visualización inteligente y control intuitivo simplificados. domovea es la solución KNX para sistemas de control de edificios conectados.

* El controlador coviva solo es compatible con instalaciones quicklink.



Hager Sistemas S.A.U.

Alfred Nobel 18
Pol. Ind. Valldoriolf
Apartado 39
E-08430 La Roca del Vallès

Teléfono 938 424 730

hager.es

