

# Soluciones en detectores



:hager



## Gestiona la iluminación en tus edificios de manera efectiva

La iluminación tiene un impacto significativo en el consumo energético de un edificio, tanto en el sector doméstico como en el de servicios (entre un 12% y un 20%).

En el ámbito normativo, en Europa cada vez se publican más regulaciones con el objetivo de hacer de la eficiencia energética y la reducción de la huella de carbono una prioridad.

En este contexto ambiental y regulatorio actual, los ahorros en la gestión de la iluminación son una prioridad particular tanto para los edificios residenciales como para los comerciales. Por ejemplo, se debe facilitar apagar las luces de las distintas zonas comunes de los locales comerciales desocupados.

Nuestra gama de detectores te permite elegir la forma más eficaz de gestionar la iluminación y cumplir con estos requisitos.



**Rendimiento de detección**



**Diseño discreto**

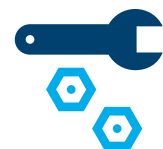

**Fácil instalación**

# 5 opciones diferentes: Basic, Mini, Standard, Pasillos y Highbay una solución en cualquier situación

Nuestros detectores te permiten gestionar y automatizar la iluminación de edificios residenciales y comerciales de forma sencilla y eficaz.

Puedes elegir entre una completa gama de detectores de presencia y movimiento de alto rendimiento.

## Detector Basic área de 6 m



### La solución básica

- Detección integrada de movimiento y presencia
- Perímetro de detección: 6 m
- Montaje empotrado o en superficie
- Disponible en versión ON/OFF



Referencias de catálogo  
EE805A, EE804A

## Detector Mini área de 10 m



### La solución discreta

- Detección integrada de movimiento y presencia
- Perímetro de detección: 10 m
- Montaje empotrado
- Disponible en versiones ON/OFF o KNX



Referencias de catálogo  
EER501, TXD501

## Detector Standard área de 20 m

La solución ideal  
para edificios comerciales



- Detección integrada de movimiento y presencia
- Perímetro de detección: 20 m
- Montaje empotrado o en superficie
- Disponible en versiones ON/OFF, KNX



Referencias de catálogo  
EER503/513, TXD503,  
TXC513

## Detector Pasillos área de 30x5 m

La solución ideal  
para áreas de alto tránsito



- Detección de movimiento
- Perímetro de detección: 30x5 m, especialmente diseñado para áreas de alto tránsito
- Montaje empotrado o en superficie
- Disponible en versiones ON/OFF, KNX



Referencias de catálogo  
EER505/515, TXD505,  
TXC515

## Detector Highbay área de 22x12 m

La solución ideal  
para techos altos



- Detección de movimiento
- Perímetro de detección: 22x12 m, especialmente diseñado para almacenes y edificios de techos altos
- Montaje empotrado
- Disponible en versiones ON/OFF, KNX



Referencias de catálogo  
EER518, TXC518



# Una gama diseñada para adaptarse a todos los espacios

Nuestros detectores se adaptan a distintos entornos, con opciones que incluyen detectores de presencia y/o movimiento, además de la posibilidad de montaje empotrado o en superficie. También ofrecemos sistemas específicos para edificios con techos altos y una versión mini muy discreta.



## Viviendas individuales

- Entrada
- Vestíbulo
- Sótano y garaje

Gama recomendada:  
**Basic y Mini**



## Viviendas plurifamiliares

- Zonas comunes:  
entrada, vestíbulo y escalera
- Parkings

Gama recomendada:  
**Basic, Standard, Pasillos**



## Oficinas

- Edificios de oficinas
- Salas de reuniones
- Despachos individuales
- Áreas de alto tránsito

Gama recomendada:  
**Basic, Mini, Standard,  
Pasillos**



## Almacenes, supermercados

- Áreas de alto tránsito
- Almacenes

Gama recomendada:  
**Pasillos, Highbay**



## modelo KNX

Nuestra gama KNX es ideal para la gestión total de edificios o incluso para un control más avanzado de la iluminación: variación, escenarios, etc.

¿Por qué escoger nuestra solución?

# Elige una solución sencilla y eficaz

01

## Rendimiento de detección

Un perímetro definido y una mayor sensibilidad garantizan una detección óptima

Las versiones Basic, Mini y Standard incorporan detectores de presencia y movimiento para una mayor efectividad.

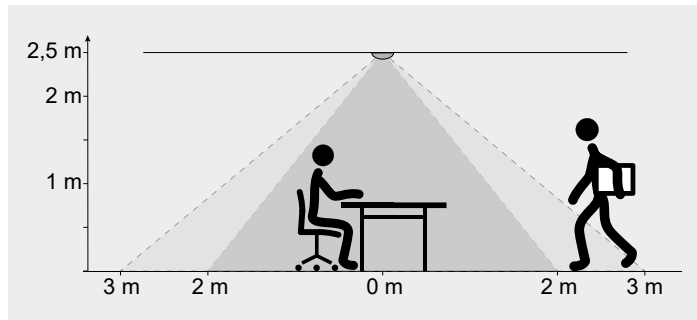

02

## Un resultado perfecto

Diseño discreto con fijaciones casi invisibles

Nuestras garras patentadas no dañan los techos, y las pegatinas de bloqueo de zonas, para colocar en la lente, garantizan un resultado profesional.

La versión Mini es ideal para zonas que requieren discreción.

03

## Fácil de usar

Instalación sencilla

Gracias a nuestras fijaciones de garra patentadas, diseñadas para facilitar el montaje, desmontaje y ajuste.

Fácil conexión de cables

Con entradas horizontales o verticales.





## Versiones Standard, Pasillos o Highbay de empotrar



### Fijación por garras

- Se sujeta por fuera del techo para facilitar la configuración.
- Los techos no sufren daños aunque el dispositivo se suelte.
- Cómodo agarre, fácil y seguro de instalar.

### Soporte de protección

- Para asegurar el acceso a los bloques de terminales.
- Conforme a la norma NFC15-100.

### Se suministra con abrazadera de apriete

- Garantiza una sujeción segura de la entrada de cable.

### Terminales de conexión rápida

- Para fijar los cables sin herramientas.

### Terminales dobles

- Para poder conectar varios circuitos de iluminación.

## Versiones Standard, Pasillos o Highbay de superficie



### Base de conexión y cabezal sensor separables

- Ajuste práctico a nivel del suelo.
- El cabezal y la base se encajan fácilmente.
- El cabezal sensor puede cambiarse por sí solo.
- Base adecuada para la instalación en cajas de montaje en superficie estándar.

### Tornillos de montaje y obturadores adhesivos suministrados

- Para una instalación práctica y sin errores, especialmente para las opciones de Pasillos y Highbay específicas para la detección de movimiento.



## Instalación

# Instálalo con facilidad

## Montaje empotrado

### Diámetro del orificio



Basic: 73 mm



Mini: 51/54 mm



Standard: 68 mm

### Conexión



Terminal sin tornillos



Terminales dobles



Ajustes de iluminación  
y tiempo

### Montaje en falso techo



Soportes de montaje  
Standard y Pasillos



Soportes de montaje  
Basic y Mini

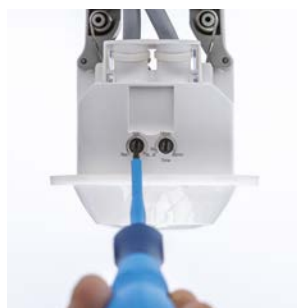

Configuración accesible  
desde el lateral

## Montaje en superficie

### Fijación



Caja de montaje en superficie estándar

### Conexión



Terminal sin tornillos



Terminales dobles



Ajustes de iluminación y tiempo

### Montaje en techo



La base y el cabezal pueden separarse



Ajustes accesibles desde el lateral

## Detección de movimiento / detección de presencia

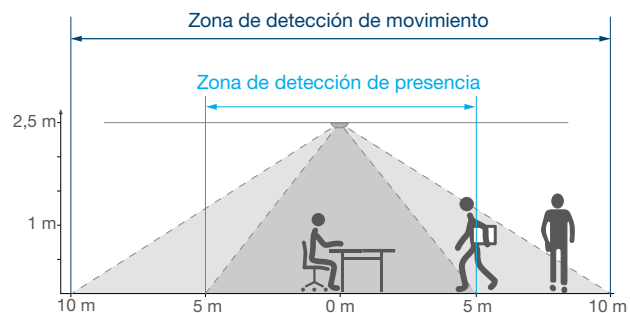

# Una gama completa para controlar la iluminación

El control de la iluminación se puede realizar de diversas formas, dependiendo del tipo de ubicación, la finalidad de la iluminación y la forma en que se pretende controlar.

## Gestión de la iluminación exterior



**Detector IP55 140°  
EE820 / EE821**

Para detección de movimiento y activación de iluminación exterior.  
Montaje en pared.



**Detector IP55 360°  
EE870 / EE871**

Para detección de movimiento y activación de iluminación exterior.  
Montaje en pared o techo.

## Gestión y control de la iluminación interior



### **Telerruptor EPN520**

Para control automático de iluminación mediante pulsadores.



### **Contactor silencioso ESC125S**

Para conmutar de forma segura circuitos con corrientes elevadas.



### **Programador horario multifunción EGN200**

Para iluminación automatizada en zonas comunes y exteriores. Permite asociar funciones horarias, crepusculares y astronómicas.



# Cómo elegir el detector adecuado

Definir exactamente lo que necesita de tu detector es esencial para elegir el modelo adecuado. Hazte 5 preguntas rápidas.

**01**

## ¿Cómo se utiliza el área de destino?

Lo primero que hay que preguntarse es dónde se va a utilizar el detector.

- ¿En el interior o en el exterior?
- ¿En un espacio pequeño?
- ¿En un edificio de oficinas?
- ¿Pasillos?
- ¿En espacios con techos altos?

**Esta pregunta definirá el tipo de producto y su zona de detección, para que puedas elegir el detector que mejor se adapte a la zona.**

**02**

## ¿Cómo se va a instalar?

¿El detector se instalará en el techo, en la pared o en mecanismo?

¿Será montaje en superficie o montaje empotrado?

**El tipo de fijaciones y entradas de cable determinarán el montaje específico.**

**Ten en cuenta que el tipo de montaje puede depender de la aplicación.**



### 03

## ¿Qué quieres que haga el detector?

- ¿Cómo se controlará la instalación?
- ¿El detector será el maestro o el esclavo de la instalación?
- ¿Tendrá un pulsador de mando?
  - ¿Maestro?
  - ¿Esclavo?
  - ¿Con mando?

**Cada detector abarca todas o algunas de estas funciones. Por eso es importante definir exactamente lo que necesitas para poder elegir el detector adecuado.**

### 04

## ¿Qué tipo de tecnología debo elegir?

- Existen 3 tecnologías de control principales para la detección en edificios.
- ON/OFF
  - KNX
  - DALI

**Las versiones ON/OFF se utilizarán generalmente en instalaciones tradicionales, mientras que las versiones KNX y DALI son más adecuadas para edificios inteligentes.**

### 05

## ¿Cómo se utiliza el área de destino?

- ¿Hay muchas idas y venidas o la gente suele estar sentada en silencio, como en una oficina?
  - ¿Movimiento?
  - ¿Movimiento y presencia?

**En función de la respuesta, podrás decidir si optas por un detector sólo de movimiento o por un sistema de movimiento y presencia que también detecte micromovimientos.**



# Versión Basic - 6 m



## Detector de movimiento y presencia

- Para espacios que requieren equipos modernos y de alto rendimiento
- Contacto de paso por cero compatible con cargas LED
- Cabezal de detección extraíble en la versión de montaje en superficie para facilitar la instalación

## Aplicaciones

- Aplicaciones residenciales
- Áreas de alto tránsito
- Entradas
- Pequeñas oficinas
- Habitaciones de hotel

## Características del producto

	EE804A	EE805A
Función de movimiento	•	•
Función presencia	•	•
Función de luminosidad	•	•
Función master		
Función esclavo		
Accionamiento manual mediante pulsador		

## Opciones

Descripción	Montaje	Tecnología	Ref. catálogo
Detector de movimiento/presencia Basic 6 m ON/OFF, montaje empotrado	Montaje empotrado	ON/OFF	EE805A
Detector de movimiento/presencia Basic 6 m ON/OFF, montaje en superficie	Montaje en superficie	ON/OFF	EE804A

## Diámetro del orificio

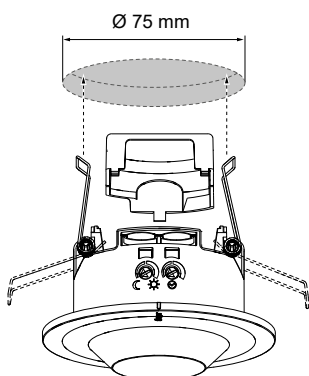

## Zona de detección

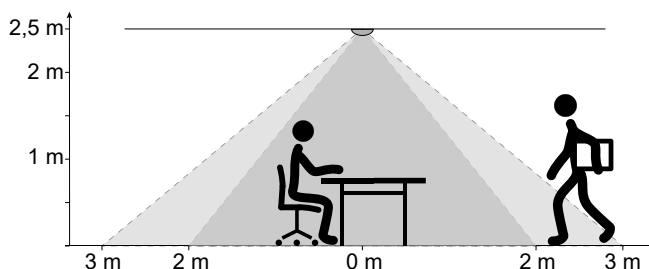

## Especificaciones técnicas

	EE804A	EE805A
<b>Tensión de alimentación</b>	230 V ~, +10%/-15% 240 V ~, +6/-6% 50/60 Hz	
<b>Consumo de energía en modo de espera</b>	< 0.3 W	
<b>Tiempo de conmutación</b> Funcionamiento Ajuste de fábrica	Regulable 5 s – 30 min ~ 3 min	
<b>Luminosidad de respuesta</b> Ajuste de fábrica	Regulable 5 – 1000 Lux 200 Lux	
<b>Altura de instalación recomendada</b>	2.5 m – 3.5 m	
<b>Altura máxima de instalación</b>	4 m	
<b>Diámetro de movimiento de la zona de detección</b> (altura de montaje 2,5 m) A través del detector Movimiento frontal hacia el detector	6 m 4 m	
<b>Diámetro de presencia de la zona de detección</b> (altura de montaje 2,5 m)	4 m	
<b>Ángulo de detección</b>	~ 360°	
<b>Potencia de contacto</b> Lámpara halógena incandescente de 230 V Lámparas LED/fluorescentes compactas Transformador eléctrico Transformador electrónico Tubos fluorescentes compensados en paralelo Tubos fluorescentes con balasto electrónico	10 A 2300 W 20x20 W (400 W) 1500 VA 1500 W 1000 W 1000 W	
<b>Temperatura de funcionamiento</b>	-5°C a +45°C	
<b>Temperatura de almacenamiento/transporte</b>	-25°C a +70°C	
<b>Protección contra entrada/impacto y clase de protección</b>	IP21/IK04 II	
<b>Dimensiones</b> Versión de montaje empotrado (ØxH) Versión de montaje en superficie (ØxH)	Ø 100x50 mm	Ø 90x61 mm
<b>Capacidad del borne</b>	1 – 2.5 mm <sup>2</sup>	

## Conexión

Cableado ON/OFF

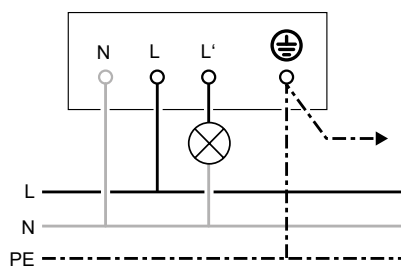

# Versión Mini - 10 m



## Mini detector de movimiento y presencia

- Para espacios que requieren equipos discretos
- Regulable con el mando a distancia EE807
- Se controla con el mando a distancia EE808
- Puede funcionar como maestro y esclavo
- Contacto de paso por cero compatible con cargas LED
- Estado LED visible en la parte frontal del producto

## Aplicaciones

- Aplicaciones residenciales
- Áreas de alto tránsito
- Entradas
- Pequeñas oficinas
- Habitaciones de hotel

## Características del producto

	EER501	TXD501
Función de movimiento	•	•
Función presencia	•	•
Función de luminosidad	•	•
Función master	•	•
Función esclavo	•	•
Accionamiento manual mediante pulsador	•	

## Opciones

Descripción	Montaje	Tecnología	Ref. catálogo
Detector Mini de movimiento/presencia 10 m ON/OFF	Montaje empotrado	ON/OFF	EER501
Detector Mini de movimiento/presencia 10 m KNX  ETS	Montaje empotrado	KNX  ETS	TXD501

## Diámetro del orificio

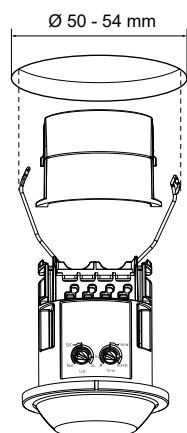

## Zona de detección

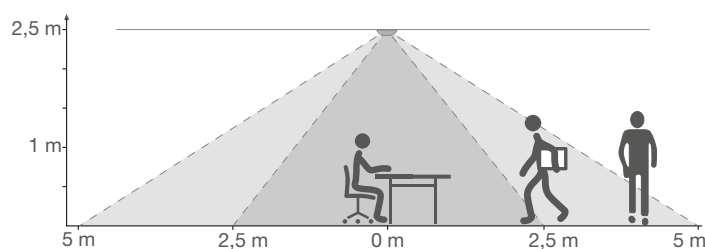



## Especificaciones técnicas

	EER501	TXD501
<b>Tensión de alimentación</b>	230 V ~, +10%/-15% 240 V ~, +6/-6% 50/60 Hz	
<b>Consumo de energía en modo de espera</b>	< 0.5 W	
<b>Tiempo de conmutación</b> Funcionamiento Ajuste de fábrica	Regulable 5 s – 60 min - impulso (2s) ~ 15 min	
<b>Luminosidad de respuesta</b> Ajuste de fábrica	Regulable 5 – 2000 Lux 500 Lux	
<b>Altura de instalación recomendada</b>	2.5 m – 3.5 m	
<b>Altura máxima de instalación</b>	4 m	
<b>Diámetro de movimiento de la zona de detección</b> (altura de montaje 2,5 m) A través del detector Movimiento frontal hacia el detector	10 m 5 m	
<b>Diámetro de presencia de la zona de detección</b> (altura de montaje 2,5 m)	5 m	
Ángulo de detección	~ 360°	
<b>Longitud del cable del primer al último dispositivo</b>	máx. 50 m	-
<b>Número de dispositivos esclavos por maestro</b>	máx. 10	-
<b>Potencia de contacto</b> Lámpara halógena incandescente de 230 V Lámparas LED/fluorescentes compactas Transformador eléctrico Transformador electrónico Tubos fluorescentes compensados en paralelo Tubos fluorescentes con balasto electrónico	10 A 2000 W 20x20 W (400 W) 1500 VA 1500 W 1000 W/130µF 1000 W	
<b>Temperatura de funcionamiento</b>	-5°C a +45°C	
<b>Información KNX</b> Modo de configuración Alimentación eléctrica Tensión nominal KNX Consumo eléctrico	- - - -	ETS Vía bus 30 V DC Máx. 10 mA
<b>Temperatura de almacenamiento y transporte</b>	-20°C a +70°C	
<b>Protección contra entrada/impacto y clase de protección</b>	IP41/IK04 II	
<b>Dimensiones</b> Versión con montaje empotrado (Ø x H)	Ø 62 x 86.2 mm	
<b>Capacidad del borne</b>	0.5 – 2.5 mm <sup>2</sup>	

## Conexión

Cableado ON/OFF + Botón pulsador

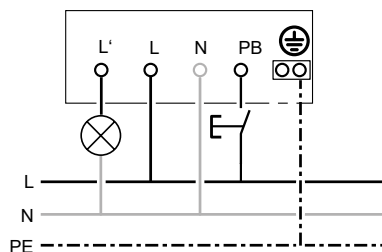

Cableado maestro/esclavo (máx. esclavo ≤ 10)

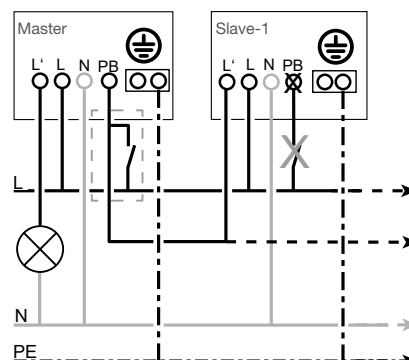

# Versión Standard - 20 m



## Detector de movimiento y presencia de grandes superficies

- Para espacios que requieren equipos modernos y de alto rendimiento
- Regulable con el mando a distancia EE807
- Se controla con el mando a distancia EE808
- Puede funcionar como maestro y esclavo
- Contacto de paso por cero compatible con cargas LED
- Estado LED visible en la parte frontal del producto





## Aplicaciones

- Aplicaciones comerciales
- Suelos de oficinas
- Zonas de recepción
- Áreas de alto tránsito

## Características del producto

	EER503 / EER513	TXD503 / TXC513
Función de movimiento	•	•
Función presencia	•	•
Función de luminosidad	•	•
Función master	•	•
Función esclavo	•	•
Accionamiento manual mediante pulsador	•	

## Opciones

Descripción	Montaje	Tecnología	Ref. catálogo
Detector Standard de movimiento/presencia 20 m ON/OFF, montaje empotrado	Montaje empotrado	ON/OFF	EER503
Detector Standard de movimiento/presencia 20 m ON/OFF, montaje en superficie	Montaje en superficie	ON/OFF	EER513
Detector Standard de movimiento/presencia 20 m KNX  ETS, montaje empotrado	Montaje empotrado	KNX  ETS	TXD503
Detector Standard de movimiento/presencia 20 m KNX  ETS, montaje en superficie	Montaje en superficie	KNX  ETS	TXC513

## Diámetro del orificio

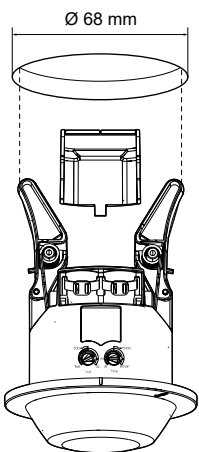

## Zona de detección

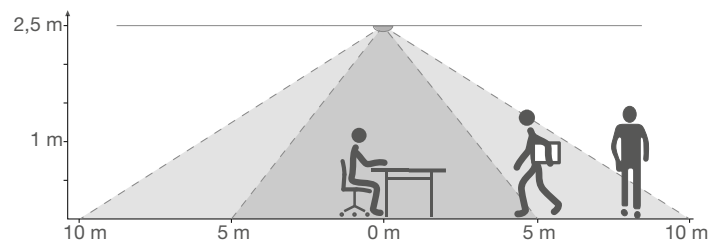

## Especificaciones técnicas

	EER503 / EER513	TXD503 / TXC513
<b>Tensión de alimentación</b>	230 V ~, +10%/-15% 240 V ~, +6/-6% 50/60 Hz	-
<b>Consumo de energía en modo de espera</b>	< 0.5 W	-
<b>Tiempo de conmutación</b> Funcionamiento Ajuste de fábrica	Regulable 5 s – 60 min - impulso (2s) ~ 15 min	
<b>Luminosidad de respuesta</b> Ajuste de fábrica	Regulable 5 – 2000 Lux 500 Lux	
<b>Altura de instalación recomendada</b>	2.5 m – 3.5 m	
<b>Altura máxima de instalación</b>	4 m	
<b>Diámetro de movimiento de la zona de detección</b> (altura de montaje 2.5 m) A través del detector Movimiento frontal hacia el detector	20 m 10 m	
<b>Diámetro de presencia de la zona de detección</b> (altura de montaje 2.5 m)	10 m	
<b>Ángulo de detección</b>	~ 360°	
<b>Longitud del cable del primer al último dispositivo</b>	máx. 50 m	
<b>Número de dispositivos esclavos por maestro</b>	máx. 10	
<b>Potencia de contacto</b> Lámpara halógena incandescente de 230 V Lámparas LED/fluorescentes compactas Transformador eléctrico Transformador electrónico Tubos fluorescentes compensados en paralelo Tubos fluorescentes con balasto electrónico	10 A 2000 W 20x20 W (400 W) 1500 VA 1500 W 1000 W/130µF 1000 W	- - - - - -
Número de dispositivos DALI	-	-
<b>Información DALI</b> Tensión nominal DALI Corriente garantizada Intensidad máxima	- - -	- - -
<b>Información KNX</b> Modo de configuración Alimentación eléctrica Tensión nominal KNX Consumo eléctrico	- - - -	ETS Vía bus 30 V DC Máx. 10 mA
<b>Temperatura de funcionamiento</b>	-5°C a +45°C	
<b>Temperatura de almacenamiento y transporte</b>	-20°C a +70°C	
<b>Protección contra entrada/impacto y clase de protección</b>	IP41/IK04 II	
<b>Dimensiones</b> Versión con montaje empotrado (ØxH) Versión con montaje en superficie (ØxH)	Ø 85x75.9 mm Ø 105x59.7 mm	
<b>Capacidad del borne</b>	0.5 – 2.5 mm <sup>2</sup>	-

## Conexión

Cableado ON/OFF  
+ Botón pulsador

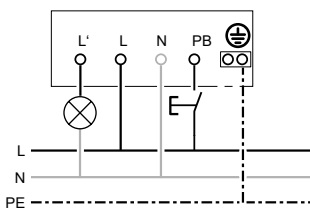

Cableado maestro/esclavo  
(máx. esclavo ≤ 10)

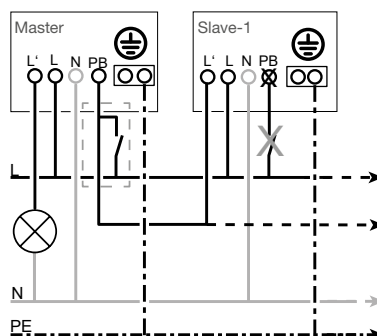

# Versión Pasillos - 30x5 m



## Detector de movimiento especial para pasillos

- Para espacios que requieren equipos modernos y de alto rendimiento
- Regulable con el mando a distancia EE807
- Se controla con el mando a distancia EE808
- Puede funcionar como maestro y esclavo
- Equipado con tecnología "Zero-crossing contact", compatible con cargas LED
- Estado del LED visible en la parte frontal del producto





## Aplicaciones

- Aplicaciones comerciales
- Pasillos
- Multiresidencial
- Escaleras
- Áreas de alto tránsito

## Características del producto

	EER505 / EER515	TXD505 / TXC515
Función de movimiento	•	•
Función presencia		
Función de luminosidad	•	•
Función master	•	•
Función esclavo	•	•
Accionamiento manual mediante pulsador	•	

## Opciones

Descripción	Montaje	Tecnología	Ref. catálogo
Detector de movimiento Pasillos 30x5 m ON/OFF, montaje empotrado	Montaje empotrado	ON/OFF	EER505
Detector de movimiento Pasillos 30x5 m ON/OFF, montaje en superficie	Montaje en superficie	ON/OFF	EER515
Detector de movimiento Pasillos 30x5 m KNX  ETS, montaje empotrado	Montaje empotrado	KNX  ETS	TXD505
Detector de movimiento Pasillos 30x5 m KNX  ETS, montaje en superficie	Montaje en superficie	KNX  ETS	TXC515

## Diámetro del orificio

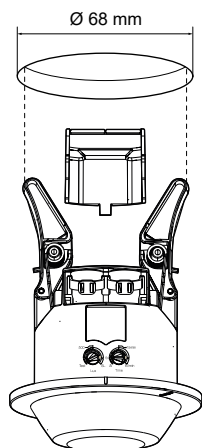

## Zona de detección

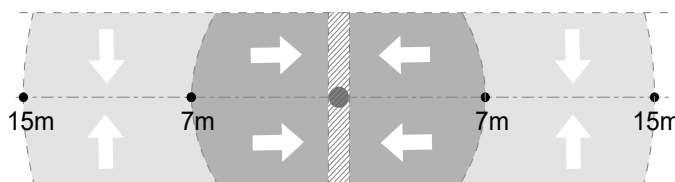

## Especificaciones técnicas

	EER505 / EER515	TXD505 / TXC515
<b>Tensión de alimentación</b>	230 V ~, +10%/-15% 240 V ~, +6/-6% 50/60 Hz	-
<b>Consumo de energía en modo de espera</b>	< 0.5 W	-
<b>Tiempo de conmutación</b> Funcionamiento Ajuste de fábrica	Regulable 5 s – 60 min - impulso (2s) ~ 15 min	
<b>Luminosidad de respuesta</b> Ajuste de fábrica	Regulable 5 – 2000 Lux 500 Lux	
<b>Altura de instalación recomendada</b>	2.5 m – 3.5 m	
<b>Altura máxima de instalación</b>	4 m	
<b>Diámetro de movimiento de la zona de detección</b> (altura de montaje 2.5 m) Perpendicular to the detector Movimiento frontal hacia el detector	30 x 5 m 14 x 5 m	
<b>Ángulo de detección</b>	~ 360°	
<b>Longitud del cable del primer al último dispositivo</b>	máx. 50 m	
<b>Número de dispositivos esclavos por maestro</b>	máx. 10	
<b>Potencia de contacto</b> Lámpara halógena incandescente de 230 V Lámparas LED/fluorescentes compactas Transformador eléctrico Transformador electrónico Tubos fluorescentes compensados en paralelo Tubos fluorescentes con balasto electrónico	10 A 2000 W 20x20 W (400 W) 1500 VA 1500 W 1000 W/130µF 1000 W	- - - - - -
<b>Número de dispositivos DALI</b>	-	-
<b>Información DALI</b> Tensión nominal DALI Corriente garantizada Intensidad máxima	- - -	- - -
<b>Información KNX</b> Modo de configuración Alimentación eléctrica Tensión nominal KNX Consumo eléctrico	- - - -	<b>e</b> ETS Vía bus 30 V DC Máx. 10 mA
<b>Temperatura de funcionamiento</b>	-5°C a +45°C	
<b>Temperatura de almacenamiento y transporte</b>	-20°C a +70°C	
<b>Protección contra entrada/impacto y clase de protección</b>	IP41/IK04 II	
<b>Dimensiones</b> Versión con montaje empotrado (Ø x H) Versión con montaje en superficie (Ø x H)	Ø 85 x 75.9 mm Ø 105 x 59.7 mm	
<b>Capacidad del borne</b>	0.5 – 2.5 mm <sup>2</sup>	-

## Conexión

Cableado ON/OFF  
+ Botón pulsador

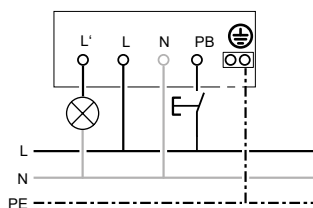

Cableado maestro/esclavo  
(máx. esclavo ≤ 10)

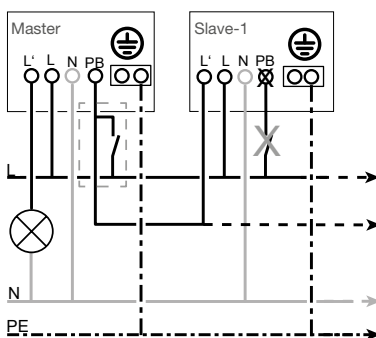



# Versión Highbay - 22x12 m



## Detector de movimiento especial para techos altos

- Para espacios que requieren equipos modernos y de alto rendimiento.
- Regulable con el mando a distancia EE807
- Se controla con el mando a distancia EE808
- Puede funcionar como maestro y esclavo
- Equipado con tecnología "Zero-crossing contact", compatible con cargas LED
- Estado del LED visible en la parte frontal del producto



## Aplicaciones

- Aplicaciones comerciales
- Techos altos
- Almacenes

## Características del producto

	EER518	TXC518
Función de movimiento	•	•
Función presencia		
Función de luminosidad	•	•
Función master	•	•
Función esclavo	•	•
Accionamiento manual mediante pulsador	•	

## Opciones

Descripción	Montaje	Tecnología	Ref. catálogo
Detector de movimiento Highbay 22x12 m ON/OFF, montaje en superficie	Montaje empotrado	ON/OFF	EER518
Detector de movimiento Highbay 22x12 m KNX  ETS, montaje en superficie	Montaje en superficie	KNX  ETS	TXC518

## Diámetro del orificio

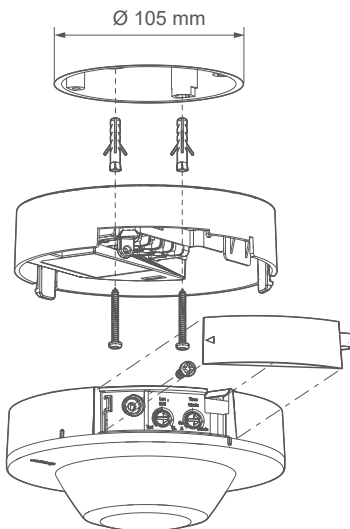

## Zona de detección

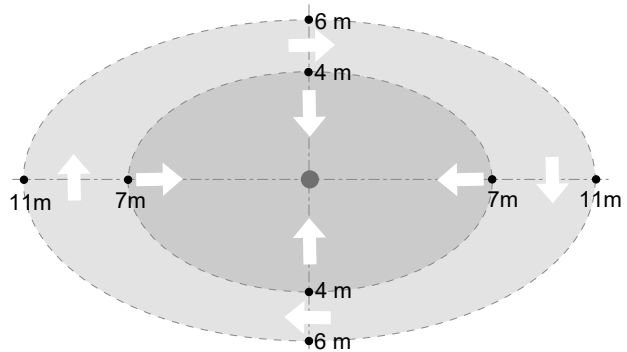

## Especificaciones técnicas

	EER518	TXC518
<b>Tensión de alimentación</b>	230 V ~, +10%/-15% 240 V ~, +6/-6% 50/60 Hz	-
<b>Consumo de energía en modo de espera</b>	< 0.5 W	-
<b>Tiempo de conmutación</b> Funcionamiento Ajuste de fábrica	Regulable 5 s – 60 min – impulso (2s) ~ 15 min	-
<b>Luminosidad de respuesta</b> Ajuste de fábrica	Regulable 5 – 2000 Lux 500 Lux	-
<b>Altura de instalación recomendada</b>	6 m – 9 m	-
<b>Altura máxima de instalación</b>	10 m	-
<b>Diámetro de movimiento de la zona de detección</b> (altura de montaje 2.5 m) Perpendicular to the detector Movimiento frontal hacia el detector	22 x 12 m 14 x 8 m	-
<b>Ángulo de detección</b>	~ 360°	-
<b>Longitud del cable del primer al último dispositivo</b>	máx. 50 m	-
<b>Número de dispositivos esclavos por maestro</b>	máx. 10	-
<b>Potencia de contacto</b> Lámpara halógena incandescente de 230 V Lámparas LED/fluorescentes compactas Transformador eléctrico Transformador electrónico Tubos fluorescentes compensados en paralelo Tubos fluorescentes con balasto electrónico	10 A 2000 W 20x20 W (400 W) 1500 VA 1500 W 1000 W/130µF 1000 W	- - - - - -
Número de dispositivos DALI	-	-
<b>Información DALI</b> Tensión nominal DALI Corriente garantizada Intensidad máxima	- - -	- - -
<b>Información KNX</b> Modo de configuración Alimentación eléctrica Tensión nominal KNX Consumo eléctrico	- - - -	<b>e</b> ETS Vía bus 30 V DC Máx. 10 mA
<b>Temperatura de funcionamiento</b>	-5°C a +45°C	-
<b>Temperatura de almacenamiento y transporte</b>	-20°C a +70°C	-
<b>Protección contra entrada/impacto y clase de protección</b>	IP41/IK04 II	-
<b>Dimensiones</b> Versión con montaje en superficie (Ø x H)	Ø 105 x 59.7 mm	-
<b>Capacidad del borne</b>	0.5 – 2.5 mm <sup>2</sup>	-

## Conexión

Cableado ON/OFF  
+ Botón pulsador

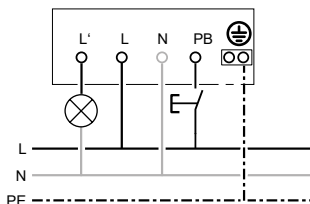

Cableado maestro/esclavo  
(máx. esclavo ≤ 10)

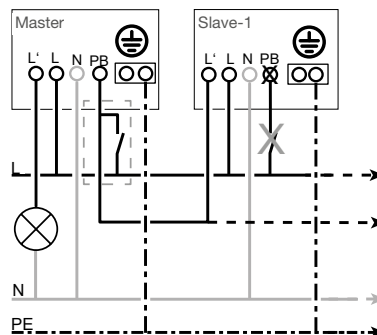

# Versión estándar de pared



## Detector de movimiento IP55

- Para espacios exteriores o zonas sometidas a altos niveles de humedad
- Se puede ajustar con el mando a distancia 52900
- Puede funcionar como maestro y esclavo
- Ángulo de detección regulable
- Puede orientarse a izquierda o derecha
- Terminal pasante sin tornillos

## Aplicaciones

- Aplicaciones comerciales y residenciales
- Uso exterior
- Almacenes
- Aparcamientos
- Áreas de alto tránsito

## Características del producto

	EE82x	EE83x	EE84x
Función de movimiento	•	•	•
Función presencia			
Función de luminosidad	•	•	•
Función master			
Función esclavo	•	•	•
Accionamiento manual mediante pulsador			

## Opciones

Descripción	Montaje	Tecnología	Ref. catálogo
Detector estándar de movimiento IP55 para montaje en pared, 140° ON/OFF	Montaje en pared	ON/OFF	EE82x
Detector estándar de movimiento IP55 para montaje en pared, 200° ON/OFF			EE83x
Detector estándar de movimiento IP55 para montaje en pared, 360° ON/OFF			EE84x

## Zona de detección

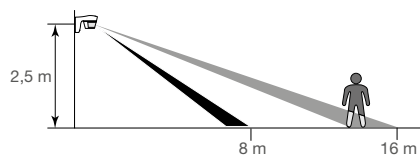

La altura óptima de instalación es de 2,5 m.  
El campo de detección debe permanecer libre

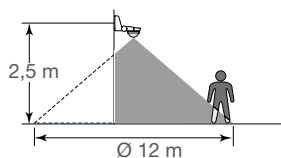
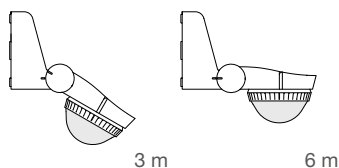
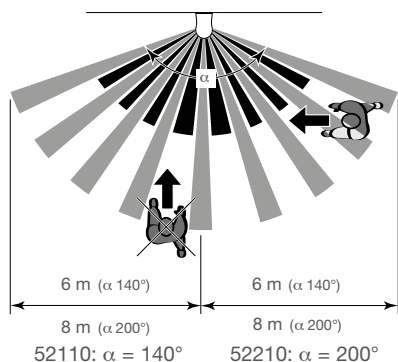

La altura óptima de instalación es de 2,5 m.

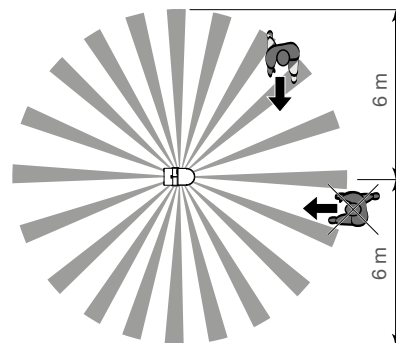

$\alpha = 360^\circ$

## Especificaciones técnicas

	EE82x	EE83x	EE84x
<b>Tensión de alimentación</b>	230 V ~, +10%/-15% 240 V ~, +6/-6% 50/60 Hz		230 V ~, +10%/-15% 50/60 Hz
<b>Consumo de energía en modo de espera</b>	1.2 W		
<b>Tiempo de conmutación</b> Funcionamiento	Regulable 5 s – 15 min - impulso		
<b>Luminosidad de respuesta</b>	Regulable 5 – 1000 Lux		
<b>Altura de instalación recomendada</b>	2.5 m		
<b>Zona de detección de movimiento</b> (altura de montaje 2.5 m) Inclinación del detector a 0° Inclinación del detector a 30°	12x8 m 12x16 m	16x8 m 16x16 m	
<b>Ángulo de detección</b>	~ 140°	~ 200°	~ 360°
<b>Potencia de contacto</b> Lámpara halógena incandescente de 230 V Lámparas LED/fluorescentes compactas Transformador eléctrico Transformador electrónico Tubos fluorescentes compensados en paralelo Tubos fluorescentes con balasto electrónico	10 A 1500 W 10 a 20 W (200 W) 1500 VA 1500 VA 290 W/32 µF 580 W		
<b>Temperatura de funcionamiento</b>	-20°C a +55°C		
<b>Temperatura de almacenamiento y transporte</b>	-20°C a +60°C		
<b>Protección contra entrada/impacto y clase de protección</b>	IP55/IK04 II		
<b>Dimensiones</b> Versión con montaje en superficie (W x H x D)	127 x 83 x 97 mm		153 x 91 x 64 mm
<b>Capacidad del borne</b>	Rígido 1.5 mm <sup>2</sup>		

## Conexión

Cable ON/OFF  
EE82x / EE83x

Funcionamiento Auto/Off

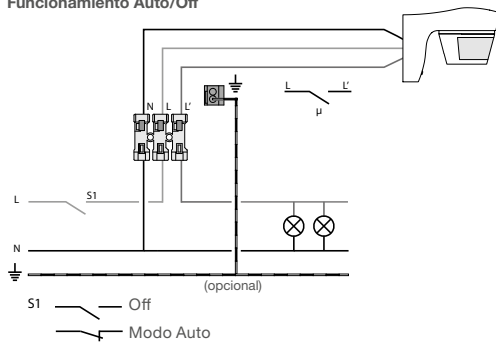

Cable ON/OFF  
EE84x

Funcionamiento Auto/Stop

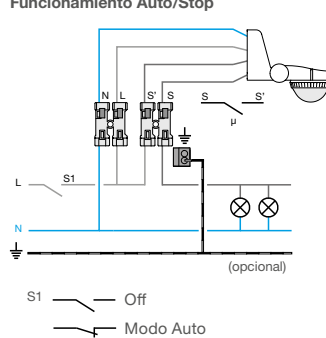

Funcionamiento Auto/On

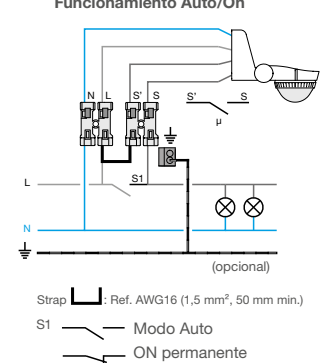

Funcionamiento Auto/On

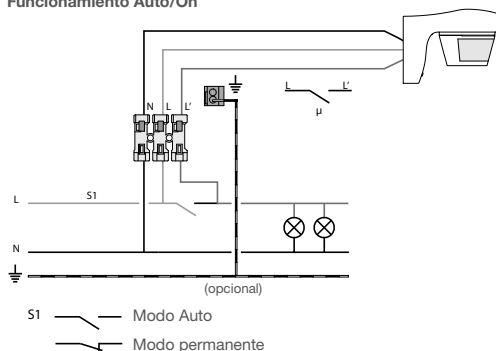

Funcionamiento en paralelo

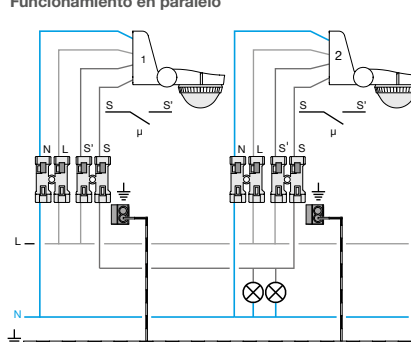

Temporizador

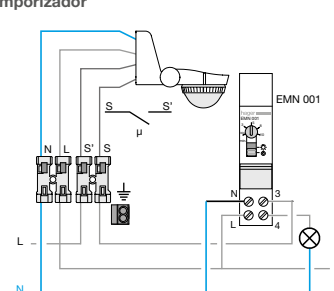

# Detector avanzado de pared



## Detector de movimiento IP55

- Para espacios exteriores o zonas sometidas a altos niveles de humedad
- Regulable con el mando a distancia 52900
- Puede funcionar como maestro y esclavo
- Ángulo de detección regulable
- Puede inclinarse hacia arriba/abajo y hacia la izquierda/derecha
- Terminal pasante sin tornillos

## Aplicaciones

- Aplicaciones comerciales y residenciales
- Uso exterior
- Almacenes
- Zonas de aparcamiento
- Áreas de alto tránsito

## Características del producto

	EE850	EE86x	EE87x
Función de movimiento	•	•	•
Función presencia			
Función de luminosidad	•	•	•
Función master			
Función esclavo	•	•	•
Accionamiento manual mediante pulsador			

## Opciones

Descripción	Montaje	Tecnología	Ref. catálogo
Detector avanzado de movimiento IP55 para montaje en pared, 140° ON/OFF	Montaje en pared	ON/OFF	EE850
Detector avanzado de movimiento IP55 para montaje en pared, 200° ON/OFF		ON/OFF	EE86x
Detector avanzado de movimiento IP55 para montaje en pared, 220/230° ON/OFF		ON/OFF	EE87x

## Zona de detección

EE85x / EE86x

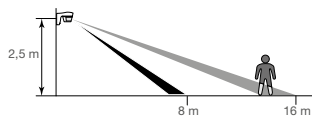

La altura óptima de instalación es de 2,5 m. El campo de detección debe permanecer libre.

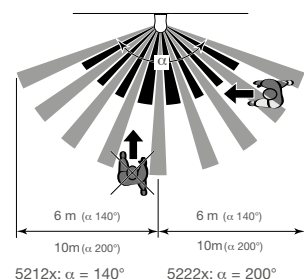

EE87x

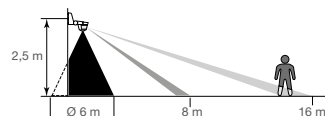

La altura óptima de instalación es de 2,5 m. El campo de detección debe permanecer libre.

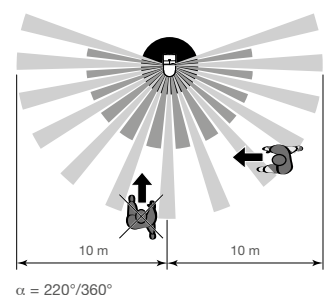

TRE501

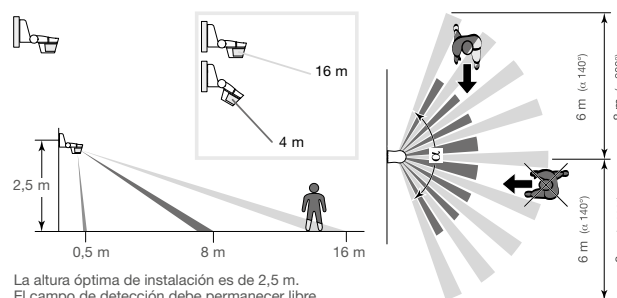

## Especificaciones técnicas

	EE850	EE86x	EE87x
<b>Tensión de alimentación</b>	230 V ~, +10%/-15% 50/60 Hz	230 V ~, +10%/-15% 240 V ~, +6/-6% 50/60 Hz	230 V ~, +10%/-15% 50/60 Hz
<b>Consumo de energía en modo de espera</b>	1.2 W		
<b>Tiempo de conmutación</b> Funcionamiento	Regulable 5 s – 30 min - impulso		
<b>Luminosidad de respuesta</b>	Regulable 5 – 1000 Lux		
<b>Altura de instalación recomendada</b>	2.5 m		
<b>Zona de detección de movimiento</b> (altura de montaje 2.5 m) Inclinación del detector a 0° Inclinación del detector a 30°	12x8 m 12x16 m	20x8 m 20x16 m	
<b>Ángulo de detección</b>	~ 140°	~ 220°	~ 360°
<b>Potencia de contacto</b> Lámpara halógena incandescente de 230 V Lámparas LED/fluorescentes compactas Transformador eléctrico Transformador electrónico Tubos fluorescentes compensados en paralelo Tubos fluorescentes con balasto electrónico	10 A 2300 W 10 a 20 W (200 W) 1500 VA 1500 VA 400 W/45 µF 580 W		
<b>Información KNX</b> Modo de configuración Alimentación eléctrica Tensión nominal KNX Consumo eléctrico	-		
<b>Temperatura de funcionamiento</b>	-20°C a +55°C		
<b>Temperatura de almacenamiento y transporte</b>	-20°C a +60°C		
<b>Protección contra entrada/impacto y clase de protección</b>	IP55/IK06 II		
<b>Dimensiones</b> Versión con montaje en superficie (W x H x D)	153 x 91 x 139 mm		
<b>Capacidad del borne</b>	Rígido 1.5 mm <sup>2</sup>		

## Conexión

Cable ON/OFF  
EE85x / EE86x / EE87x

**Funcionamiento Auto/Stop**

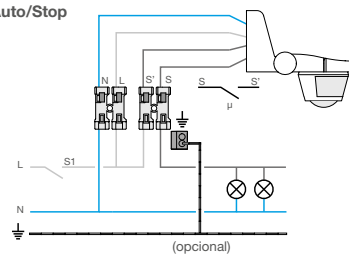

S1 — OFF  
— Modo Auto

**Funcionamiento Auto/On**

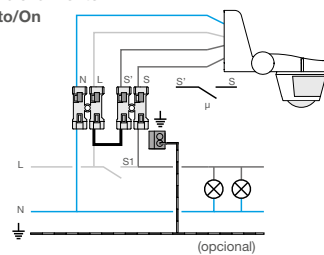

Strap  Ref. AWG16 (1,5 mm<sup>2</sup>, 50 mm min.)  
S1 — Modo Auto  
— ON permanente

**Funcionamiento en paralelo**

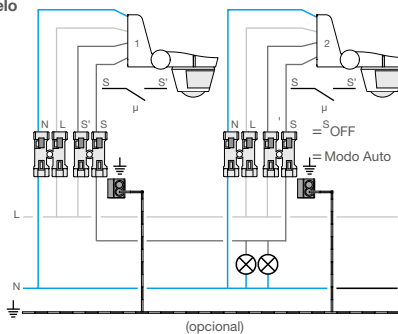

(opcional)

**Temporizador**

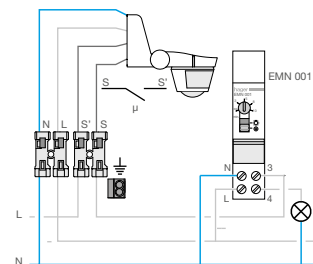

# Resumen de la gama

	Versiones	Basic 6 m	Mini 10 m	Standard 20 m	Pasillos		
<b>Comunicación</b>							
ON/OFF 2 cables							
ON/OFF 3 cables	EE804A	EE805A	EER501	EER503	EER513	EER505	EER515
KNX			TXD501	TXD503	TXC513	TXD505	TXC515
<b>Montaje</b>							
Montaje empotrado	•		•	•		•	
Montaje en superficie		•			•		•
Accesorios de cableado (45x45)							
Montaje en pared							
<b>Aplicación</b>							
Área redonda	•	•	•	•	•		
Especial para oficinas (cuadradas)			•	•	•		
Especial para pasillos						•	•
Techos altos							
Versión discreta			•				
Aplicación en el exterior							
<b>Detección</b>							
Ángulo de detección	360°	360°	360°	360°	360°	360°	360°
Altura de instalación	2.5 – 3.5 m	2.5 – 3.5 m	2.5 – 3.5 m	2.5 – 3.5 m	2.5 – 3.5 m	2.5 – 3.5 m	2.5 – 3.5 m
Zona de detección	Ø 6 m	Ø 6 m	Ø 10 m	Ø 20 m	Ø 20 m	30x5 m	30x5 m
Superficie cuadrada de oficina			7x7 m	14x14 m	14x14 m		
<b>Función</b>							
Movimiento	•	•	•	•	•	•	•
Presencia	•	•	•	•	•		
Luminosidad	•	•	•	•	•	•	•
<b>Uso</b>							
Función Maestro			•	•	•	•	•
Función esclavo	•	•	•	•	•	•	
<b>Conexión</b>							
Terminal de conexión rápida/tornillo	Quick	Quick	Quick	Quick	Quick	Quick	Quick
Terminal de bucle			•	•	•	•	•
De entrada				•	•	•	•
Ajuste del mando a distancia	EE807 (instalador) EE808 (usuario)		EE807 (instalador) EE808 (usuario)		EE807 (instalador) EE808 (usuario)		EE807 (instalador) EE808 (usuario)
<b>Datos técnicos</b>							
Protección contra entrada/impacto	IP21/IK04	IP21/IK04	IP41/IK04	IP41/IK04	IP41/IK04	IP41/IK04	IP41/IK04
Diámetro del orificio de fijación	Ø 73 mm		Ø 64 mm	Ø 68 mm		Ø 68 mm	
Retraso	5 s – 30 min	5 s – 30 min	5 s – 60 min	5 s – 60 min	5 s – 60 min	5 s – 60 min	5 s – 60 min
Capacidad de rotura	10 A	10 A	10 A	10 A	10 A	10 A	10 A
Potencia LED máxima	20x20 W	20x20 W	20x20 W	20x20 W	20x20 W	20x20 W	20x20 W



Highbay	Mecanismos	Montaje básico en pared	Montaje avanzado en pared
	WXF052 / WE052(T) / WXF054		
EER518	WXF051 / WE053(T)	EE82x / EE83x / EE84x	EE850 / EE86x / EE87x
TXC518	WXT501 / WXT505		
•			
	•		
		•	•
•			
		•	•
360°	180°	EE82x ▶ 140° EE83x ▶ 200° EE84x ▶ 360°	EE850 ▶ 140° EE86x ▶ 220° EE87x ▶ 230°
6 – 9 m	1.1 – 2.1 m (WXT505)	2.5 m	2.5 m
22 x 12 m	12 x 12 m	16 x 16 m - Ø 20 m (EE84x)	16 x 16 m - Ø 12 m (52312)
•	•	•	•
•	•	•	•
•	WXF051 / WXF052 / WE052(T) / WE053(T)	EE84x only	•
•	•	•	•
Quick	Screw	Quick	Quick
•			•
•	Except WXF054		
EE807 (instalador) EE808 (usuario)			52900 (instalador)
IP41 / IK04	IP20 / -	IP55 / -	IP55 / -
5 s – 60 min	5 s – 60 min	5 s – 15 min	EE850 / EE86x / EE87x ▶ 5 s – 30 min
10 A	16 A	10 A	10 A
20 x 20 W	WE052 / WXF052 ▶ 70 W WE053 / WXF051 ▶ 400 W	10 x 20 W	20 x 20 W



**Hager Sistemas S.A.U.**

Alfred Nobel 18  
Pol. Ind. Valldoriolf  
Apartado 39  
E-08430 La Roca del Vallès

Teléfono 938 424 730  
[hager.com/es](http://hager.com/es)

