

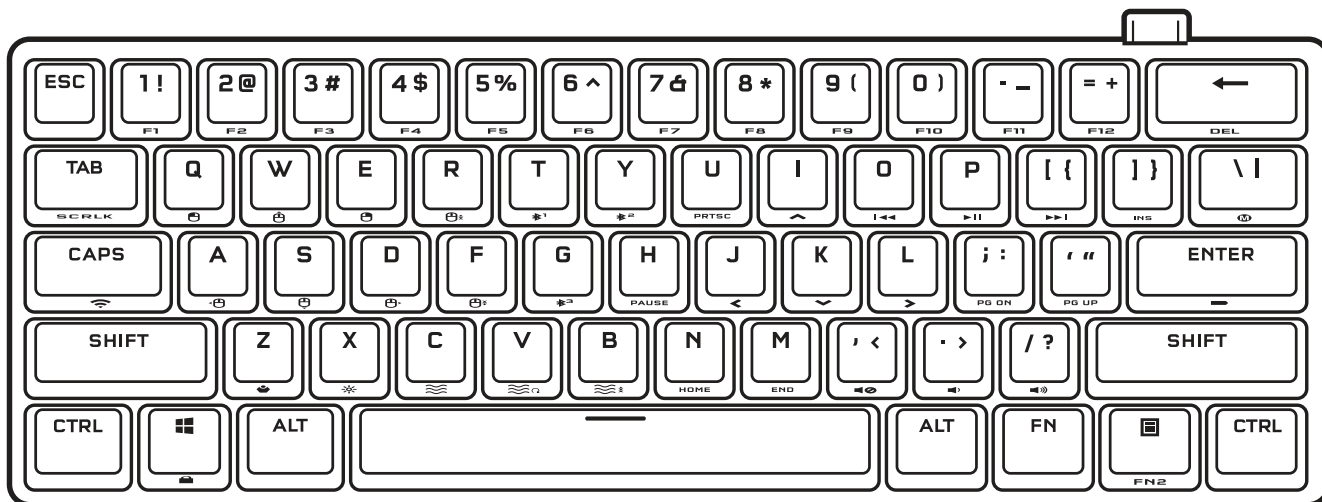

CORSAIR



# K70 PRO MINI

RGB WIRELESS MECHANICAL GAMING KEYBOARD

EN ENGLISH

FR FRANÇAIS (EURO)

CF FRANÇAIS (CAN)

DE DEUTSCH

NL NEDERLANDS

DA DANSK

FI SUOMI

SV SVENSKA

NO NORSK

IT ITALIANO

ES ESPAÑOL (EURO)

LA ESPAÑOL (LATIN AMERICA)

PT PORTUGUÊS (EURO)

BP PORTUGUÊS (BRAZIL)

PL POLSKI

RU РУССКИЙ

TC 繁體中文

JA 日本語

KO 한국어

AR العربية



# GETTING TO KNOW YOUR KEYBOARD

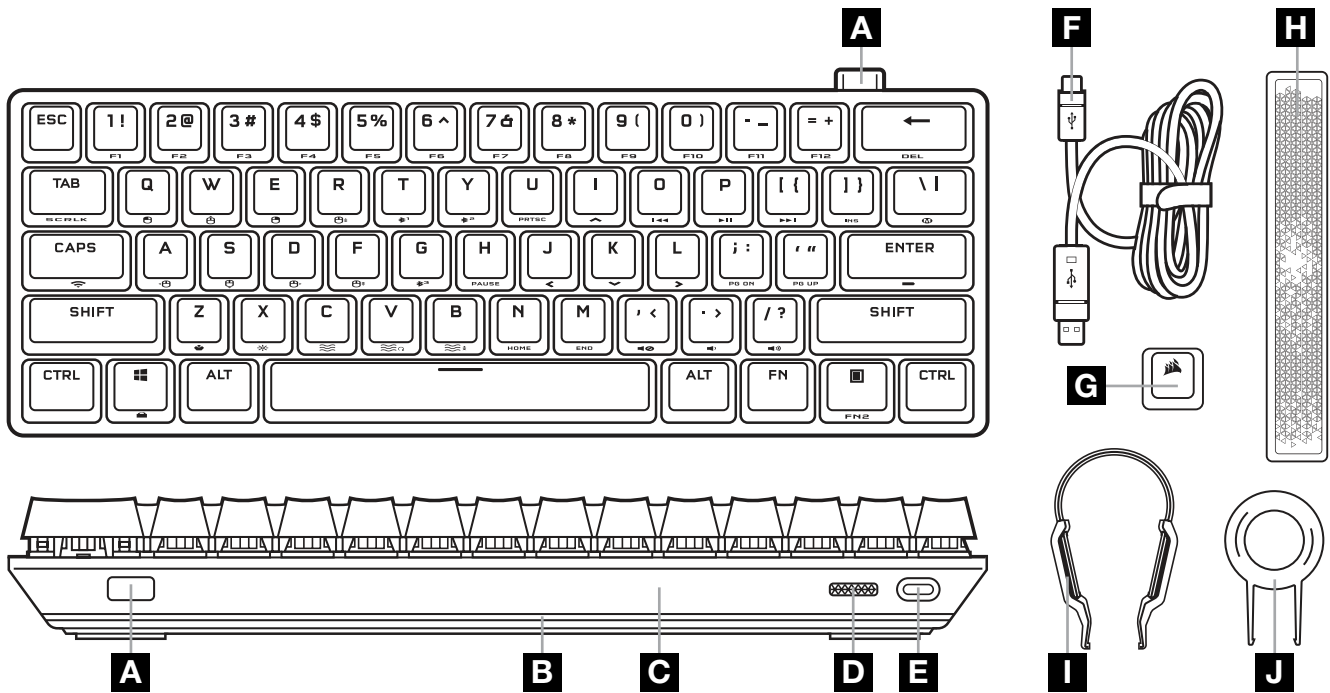

- A SLIPSTREAM WIRELESS ADAPTER
- B 360° LIGHTEDGE
- C REMOVEABLE ACCENT PIECE
- D POWER SWITCH
- E USB TYPE-C PORT
- F USB TYPE-C TO TYPE-A CABLE
- G OPTIONAL CORSAIR LOGO ESC KEY
- H OPTIONAL RADIANT SPACE BAR
- I KEYSWITCH PULLER
- J KEYCAP PULLER

## BEFORE FIRST USE

Charge the keyboard fully before first use by connecting the USB cable (F) to the keyboard USB Type-C port (E) and to an available USB 3.0 or better Type-A port on a compatible device including:

Windows® PC	Apple Mac®	Microsoft Xbox One* Microsoft Xbox Series X S*	PlayStation 4** PlayStation 5**
-------------	------------	---	------------------------------------

\*Keyboard is compatible out of the box, see [corsair.com/xbox-support](https://corsair.com/xbox-support) for details.

\*\*See Connecting to Sony PlayStation section.

## FACTORY RESET

Hold the ESC key while turning the power switch (D) to on, then release the ESC key after two seconds. The keyboard will then power on normally and be reset to factory defaults.

# CHARGING & BATTERY LIFE

The keyboard will indicate charging status when plugged into a compatible device via USB cable.

INDICATOR	INDICATION	STATUS
Enter Key	Solid Green	Fully Charged
	Pulsing Green	Charging

Upon powering on the keyboard or using the check battery life shortcut below, an indication will play to denote current battery charge level.

SHORTCUT	FUNCTION	ON-KEY INDICATION	STATUS
FN + 	Check Battery Charge Level	Solid Green	Fully charged
		Blinking Green	High charge
		Blinking Amber	Medium charge
		Blinking Red	Low charge
		Pulsing Red	Critically low charge

Tips and tricks:

- If left on and idle, the keyboard will go to sleep to conserve battery (adjustable in iCUE).
- Reduce brightness or turn off backlighting to extend battery life (and increase charging speed).
- Charge as soon as possible when battery is critically low to maximize battery health and longevity.
- Always plug into a USB 3.0 port or better to ensure adequate charging current.

## CONNECTING VIA SLIPSTREAM WIRELESS

1. Plug in the SLIPSTREAM wireless adapter (A) to an available USB 2.0 or better Type-A port
2. Slide the keyboard power switch (D) to the on position
3. Switch to SLIPSTREAM wireless mode (see below)
4. After SLIPSTREAM connects automatically, the shortcut key turns solid white for 3 seconds









SHORTCUT	FUNCTION	ON-KEY INDICATION	STATUS
FN +  (Press)	Switch to SLIPSTREAM wireless mode	Solid White (3 sec)	Connected
		Pulsing White	Disconnected

NOTE: To complete pairing to a SLIPSTREAM wireless adapter, initiate adapter pairing in iCUE device settings.

# CONNECTING VIA *BLUETOOTH* WIRELESS

1. Initiate Bluetooth pairing on the host device such as a phone or tablet (Bluetooth 4.0 or higher)\*
2. Start Bluetooth host pairing on the keyboard, up to three devices can be paired (see below)
3. Input the code from the *Bluetooth* device screen on the keyboard if requested
4. When pairing completes, the Bluetooth shortcut key turns solid blue for 3 seconds

SHORTCUT	FUNCTION	ON-KEY INDICATION	STATUS
FN +  <sup>1</sup> (Press)	Switch to Bluetooth host 1 mode	Solid Blue (3 sec)	Connected
		Pulsing Blue	Disconnected
FN +  <sup>1</sup> (Hold)	Start Bluetooth host 1 pairing*	Rapidly Blinking Blue	Pairing
FN +  <sup>2</sup> (Press)	Switch to Bluetooth host 2 mode	Solid Blue (3 sec)	Connected
		Pulsing Blue	Disconnected
FN +  <sup>2</sup> (Hold)	Start Bluetooth host 2 pairing*	Rapidly Blinking Blue	Pairing
FN +  <sup>3</sup> (Press)	Switch to Bluetooth host 3 mode	Solid Blue (3 sec)	Connected
		Pulsing Blue	Disconnected
FN +  <sup>3</sup> (Hold)	Start Bluetooth host 3 pairing*	Rapidly Blinking Blue	Pairing

\*Bluetooth host device must support standard keyboard HID input.

# CONNECTING VIA USB WIRED

1. Connect the keyboard via USB cable to a USB 3.0 Type-A port or better
2. The keyboard will automatically switch to USB wired mode
3. Go to iCUE device settings to select up to 8,000Hz hyper-polling with CORSAIR AXON\*



\*Up to 8,000Hz hyper-polling is supported on PC and Mac. Xbox and PlayStation consoles support up to 1,000Hz polling only.

NOTE: Wireless modes can be switched to at any time by pressing a wireless shortcut. Pressing the same shortcut again will switch back to USB wired mode.



# CONNECTING TO SONY PLAYSTATION

The keyboard also has a special mode to support Sony PlayStation 4 and 5 via SLIPSTREAM wireless and USB wired modes that can be activated via shortcut.

SHORTCUT	FUNCTION	ON-KEY INDICATION
FN +  (Hold for 5 sec)	Switch to PlayStation mode	Blinks White (5 sec) then Solid White
	Switch back to standard mode	Pulses White (6 sec)

NOTE: Available functions may be limited depending on gaming console support and application.

## SOFTWARE MODE

When iCUE is running the keyboard operates in software mode and is controlled by iCUE.



Download iCUE from [corsair.com/downloads](https://corsair.com/downloads) and install on a Windows PC or Apple Mac to connect all of your CORSAIR iCUE compatible products together in a single interface, giving you complete control of everything from lighting to powerful macros.

## HARDWARE MODE

When iCUE is not running or the keyboard is connected to a device that does not support iCUE, the keyboard operates in hardware mode which uses profiles and settings saved to the onboard storage.



With iCUE and AXON Hyper-Processing Technology, you can create as many custom profiles as can fit onto the 8MB of onboard storage. Each profile can store complex backlighting effects (up to 20 layers), actions & macros, and settings.\*

\*The number of lighting effects layers per profile and total number of profiles that can be saved to onboard storage will vary based on complexity.

# SWAPPING KEYSWITCHES

The keyswitches can be removed and replaced with any variety or combination of CHERRY MX RGB mechanical keyswitches. Other third party mechanical keyswitches with 3-pin design may be compatible, but are not guaranteed to work due to physical differences.

1. Push the keycap puller (J) over the keycap, then lift to remove.

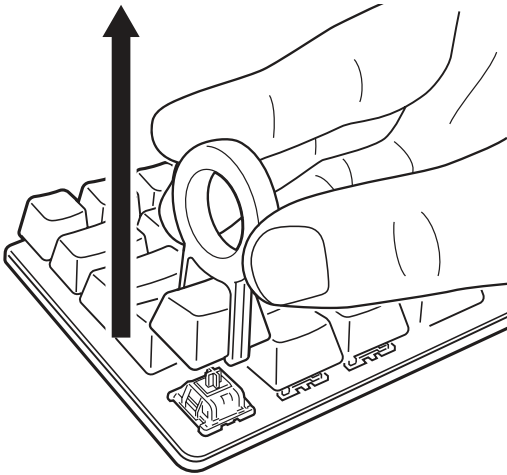

2. Position the tips of the keyswitch puller (I) under the keyswitch top and bottom tabs, then press in and lift to remove.

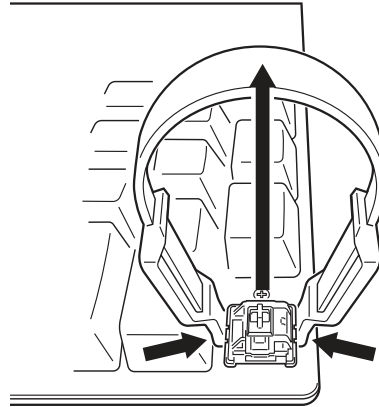

3. Align the new keyswitch's pins and base with the sockets and opening.

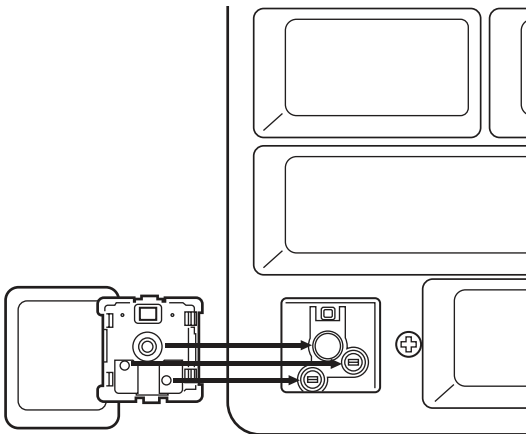



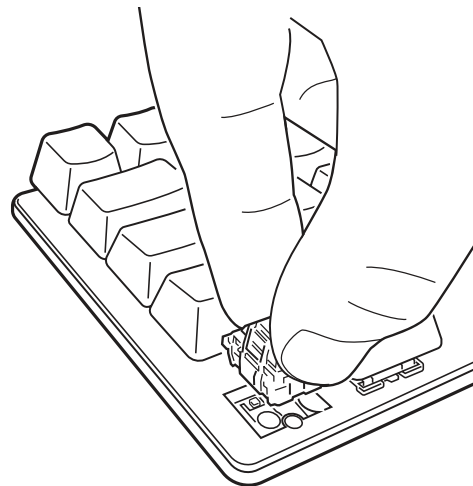

4. Carefully press the keyswitch in until it clicks into place. If you feel any resistance, remove and try again.



**NOTE:** Be sure to align the new keyswitch properly before insertion to prevent bent pins or damage.

# PROFILE & LOCK FUNCTIONS







SHORTCUT	FUNCTION	ON-KEY INDICATION
<b>FN +</b> 	Change Profile	 Changes color based on profile (3 sec)
<b>FN +</b> 	Win Lock	 Solid red (when on)
<b>FN + SCRLK</b>	Scroll Lock	<b>TAB</b> Solid red (when on)
<b>CAPS</b>	Caps Lock	<b>CAPS</b> Solid red (when on)



With iCUE you can program Win Lock to not only disable the Windows key, but other key combinations that could interrupt your game, as well as create new profiles and assign unique colors.

## HARDWARE LIGHTING

Basic hardware lighting effects can be controlled via the below shortcuts when iCUE is not running or the keyboard is connected to a device that does not support iCUE.

SHORTCUT	FUNCTION
<b>FN +</b> 	Adjusts backlighting brightness in 20% decrements
<b>FN +</b>  (Press)	Cycle through basic lighting effects
	Water Color > Spiral Rainbow > Rain > Rainbow Wave > Visor > Type Lighting (Per-key) > Type Lighting (Ripple) > Color Shift > Color Pulse > Color Wave > Static Color (8 Colors)
<b>FN +</b>  (Hold)	Reset lighting effect to onboard default
<b>FN +</b>  	Change lighting effect direction*
<b>FN +</b>  	Change lighting effect speed*

\*Functions supported on select effects.



With iCUE you can program vivid and dynamic custom multi-layered lighting effects then save them to onboard storage.

# STANDARD SHORTCUTS

## Windows

SHORTCUT	WINDOWS FUNCTION
CTRL + ALT + FN + ←	Control + Alt + Delete
ALT + FN + 4	Alt + F4

## Full-size Keyboard Keys

SHORTCUT	KEY FUNCTION
FN + ESC	See legend on keycap for function
FN + SHIFT + ESC	
FN + number keys	F1 to F12
FN + ▲	Arrow Up
FN + ←	Arrow Left
FN + ▼	Arrow Down
FN + →	Arrow Right

SHORTCUT	KEY FUNCTION
FN + DEL	Delete
FN + INS	Insert
FN + HOME	Home
FN + END	End
FN + PG UP	Page Up
FN + PG DN	Page Down
FN + PRTSC	Print Screen
FN + PAUSE	Pause Break

# CONTROL SHORTCUTS

## Audio and Media

SHORTCUT	AUDIO FUNCTION
FN + 🔇	Mute Audio
FN + 🔊	Decrease Volume
FN + 🔊	Increase Volume

SHORTCUT	MEDIA FUNCTION
FN + ⏮	Last Track
FN + ⏸	Play / Pause
FN + ⏭	Next Track

## Mouse Cursor



SHORTCUT	MOUSE FUNCTION
FN + ⬆️	Move Cursor Up
FN + ⬅️	Move Cursor Left
FN + ⬇️	Move Cursor Down
FN + ➡️	Move Cursor Right

SHORTCUT	MOUSE FUNCTION
FN + ⏴	Left Click
FN + ⏵	Right Click
FN + ⏴⚡	Increase Cursor Speed*
FN + ⏵⚡	Decrease Cursor Speed*

\*Available cursor speed settings are 125, 250, 500, 1000, and 2000 DPI.

# MACRO RECORDING

Macros can be recorded at any time via the below process. In hardware mode your macros are recorded to onboard storage and in software mode your macros are recorded to the current iCUE profile.

Macro Recording Process	Hold <b>FN + M</b> (2 seconds)	>	 Press keys to record	>	Press <b>FN + M</b>	>	Press any key or <b>FN +</b> key combination to save
Recording On-Key Indication 	Pulses Red	>	Blinks Red	>	Rapidly Blinks Red	>	Hold <b>FN + M</b> to cancel (2 seconds)

Macro Clearing Process	Hold <b>FN + M</b> (2 seconds)	>	Press <b>FN + M</b>	>	Press any key or <b>FN +</b> key combination to clear	Keys that can be recorded:* • Standard keys • Standard shortcuts  Macros can be recorded to: • Any key** • FN + key** • FN + Menu (FN2) + key
Recording On-Key Indication 	Pulses Red	>	Rapidly Blinks Red	>	Rapidly Blinks Red	

\*Hardware lighting, special functions, wireless modes, and control shortcuts cannot be recorded.

\*\*Function keys as well as macro recording and wireless shortcuts cannot be recorded over.

NOTE: Saving a macro to a key or existing shortcut will overwrite that function until cleared.



With iCUE you can edit recorded macros and assign additional actions to keys.

# BATTERY REMOVAL INFORMATION

This product uses a rechargeable battery and safety guidelines must be followed in the event that the product is disabled for disposal and recycling. To safely remove the battery for disposal and recycling, follow the numbered steps with the below diagrams.

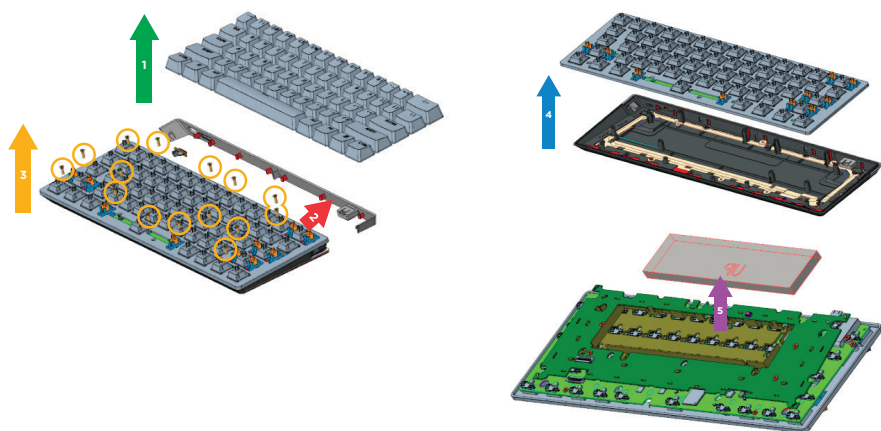

CORSAIR MEMORY, Inc. encourages customers to recycle used electronic hardware and rechargeable batteries in accordance with local laws and regulations.

FCC ID: 2AAFMRGP0127  
FCC ID: 2AAFMRGP0119

IC: 10954A-RGP0127  
IC: 10954A-RGP0119

# PRÉSENTATION DU CLAVIER

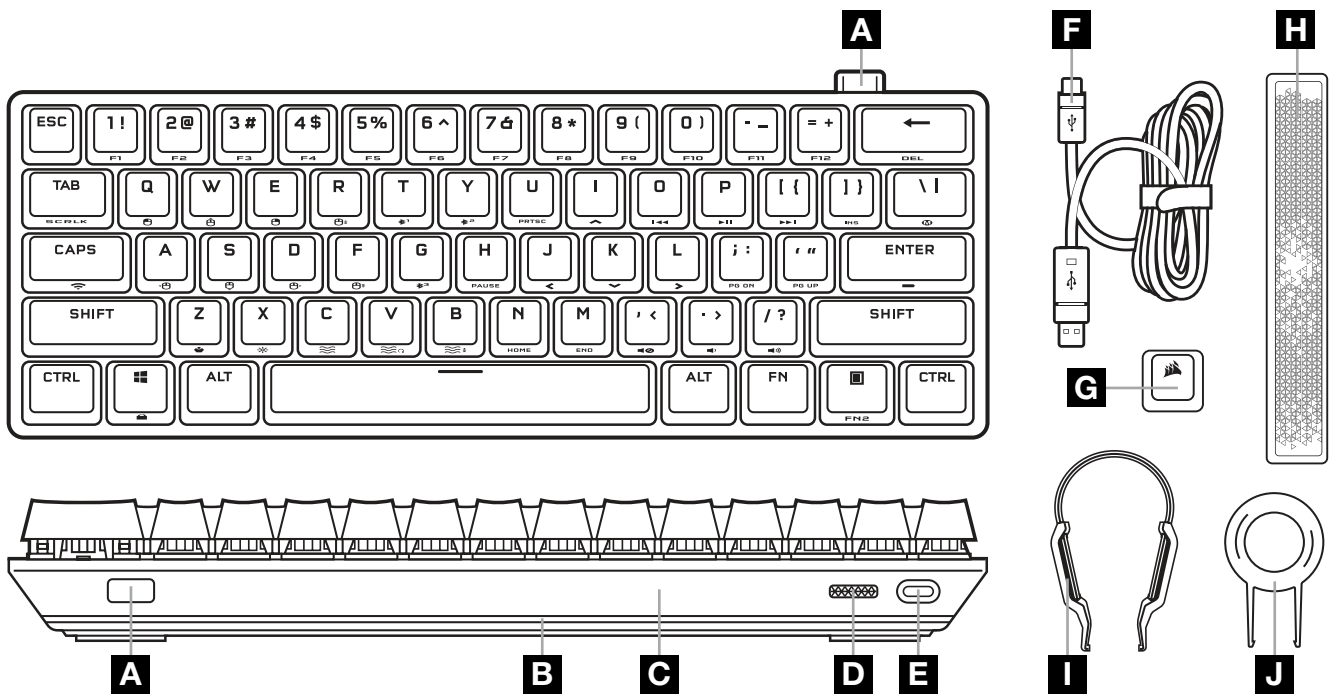

- A ADAPTATEUR SLIPSTREAM WIRELESS
- B LIGHTEDGE 360°
- C PIÈCE D'ACCENTUATION AMOVIBLE
- D SWITCH MARCHÉ/ARRÊT
- E PORT USB TYPE-C

- F CÂBLE USB TYPE-C VERS TYPE-A
- G TOUCHE ECHAP LOGO CORSAIR EN OPTION
- H BARRE D'ESPACE LUMINEUSE EN OPTION
- I EXTRACTEUR DE SWITCHS DE TOUCHE
- J EXTRACTEUR DE TOUCHES

## AVANT LA PREMIÈRE UTILISATION

Chargez entièrement le clavier avant la première utilisation en connectant le câble USB (F) au port USB Type-C (E) du clavier et à un port USB 3.0 disponible ou mieux, à un port Type-A sur un appareil compatible, par exemple:

Windows® PC	Apple Mac®	Microsoft Xbox One* Microsoft Xbox Series X S*	PlayStation 4** PlayStation 5**
-------------	------------	---	------------------------------------

\*Le clavier est compatible immédiatement, voir [corsair.com/xbox-support](https://corsair.com/xbox-support) pour plus de détails.

\*\*Voir la section Connexion à la PlayStation de Sony.

## RÉINITIALISATION DES PARAMÈTRES PAR DÉFAUT

Maintenez la touche Echap enfoncée pendant deux secondes tout en activant le switch marche/arrêt (D). Le clavier s'allume ensuite normalement et ses paramètres par défaut sont réinitialisés.

# CHARGEMENT ET AUTONOMIE DE LA BATTERIE

Le clavier indique l'état de charge lorsqu'il est connecté à un appareil compatible via un câble USB.

INDICATEUR	INDICATION	ÉTAT
Touche Entrée	Vert fixe	Charge complète
	Pulse en vert	En charge

En allumant le clavier ou en utilisant le raccourci de vérification d'autonomie de la batterie fourni ci-dessous, le niveau de charge actuel de la batterie sera indiqué.

RACCOURCI	FONCTION	INDICATION DE TOUCHE	ÉTAT
FN + 	Vérifier le niveau de charge de la batterie	Vert fixe	Charge complète
		Vert clignotant	Charge élevée
		Ambre clignotant	Charge moyenne
		Rouge clignotant	Charge faible
		Rouge pulsant	Charge très faible

Conseils et astuces:

- Si le clavier reste allumé et inactif, il se met en veille pour préserver la batterie (réglable dans iCUE).
- Réduisez la luminosité ou désactivez le rétroéclairage pour accroître l'autonomie de la batterie (et augmenter la vitesse de charge).
- Chargez l'appareil dès que possible lorsque le niveau de charge est très faible pour maximiser la durée de vie de la batterie.
- Branchez-le toujours à un port USB 3.0 ou mieux pour garantir un courant de charge adéquat.

## CONNEXION VIA SLIPSTREAM WIRELESS

1. Connectez l'adaptateur SLIPSTREAM WIRELESS (A) à un port USB 2.0 ou mieux, Type-A
2. Activez le switch marche/arrêt (D) du clavier
3. Passez en mode SLIPSTREAM WIRELESS (voir ci-dessous)
4. Une fois que SLIPSTREAM se connecte automatiquement, la touche de raccourci reste allumée en blanc pendant 3 secondes









RACCOURCI	FONCTION	INDICATION DE TOUCHE	ÉTAT
FN +  (Appuyer)	Passer en mode SLIPSTREAM WIRELESS	Blanc fixe (3 sec.)	Connecté
		Blanc pulsant	Déconnecté

REMARQUE: Pour réaliser l'appariement à un adaptateur SLIPSTREAM WIRELESS, lancez l'appariement de l'adaptateur dans les paramètres du périphérique iCUE.



# CONNEXION VIA *BLUETOOTH* WIRELESS

1. Lancez l'appariement Bluetooth sur l'appareil hôte tel qu'un téléphone ou une tablette (Bluetooth 4.0 ou version ultérieure)\*
2. Commencez l'appariement d'hôte Bluetooth sur le clavier ; jusqu'à trois appareils peuvent être appairés (voir ci-dessous)
3. Si besoin, saisissez sur le clavier le code apparaissant sur l'écran de l'appareil Bluetooth
4. Lorsque l'appariement est terminé, la touche de raccourci Bluetooth reste allumée en bleu pendant 3 secondes

RACCOURCI	FONCTION	INDICATION DE TOUCHE	ÉTAT
<b>FN + </b> <sup>1</sup> (Appuyer)	Passer au mode Hôte 1 Bluetooth	Bleu fixe (3 sec.)	Connecté
		Bleu pulsant	Déconnecté
<b>FN + </b> <sup>1</sup> (Maintenir la touche enfoncée)	Commencer l'appariement de l'hôte 1 Bluetooth*	Bleu clignotant rapidement	Appariement
<b>FN + </b> <sup>2</sup> (Appuyer)	Passer au mode Hôte 2 Bluetooth	Bleu fixe (3 sec.)	Connecté
		Bleu pulsant	Déconnecté
<b>FN + </b> <sup>2</sup> (Maintenir la touche enfoncée)	Commencer l'appariement de l'hôte 2 Bluetooth*	Bleu clignotant rapidement	Appariement
<b>FN + </b> <sup>3</sup> (Appuyer)	Passer au mode Hôte 3 Bluetooth	Bleu fixe (3 sec.)	Connecté
		Bleu pulsant	Déconnecté
<b>FN + </b> <sup>3</sup> (Maintenir la touche enfoncée)	Commencer l'appariement de l'hôte 3 Bluetooth*	Bleu clignotant rapidement	Appariement

\*L'appareil hôte Bluetooth doit prendre en charge l'entrée HID du clavier standard.

# CONNEXION VIA CÂBLE USB

1. Branchez le clavier via un câble USB à un port USB 3.0 Type A ou mieux
2. Le clavier passe automatiquement en mode filaire USB
3. Allez dans les paramètres d'appareil iCUE pour sélectionner un taux d'interrogation jusqu'à 8 000 Hz avec CORSAIR AXON\*



\*Un taux d'interrogation allant jusqu'à 8 000 Hz est pris en charge sur PC et Mac. Les consoles Xbox et PlayStation ne prennent qu'un taux d'interrogation de 1 000 Hz max.

REMARQUE: Vous pouvez basculer à tout moment vers les modes sans fil en appuyant sur un raccourci sans fil. Appuyez à nouveau sur le même raccourci pour repasser au mode filaire USB.

# CONNEXION À LA PLAYSTATION DE SONY

Le clavier comporte également un mode spécial (qui peut être activé via un raccourci) pour prendre en charge les PlayStation 4 et 5 de Sony via les modes SLIPSTREAM WIRELESS et filaire USB.

RACCOURCI	FONCTION	ON-KEY INDICATION
FN +  (Maintenir la touche enfoncée pendant 5 sec.)	Passer au mode PlayStation	Blanc clignotant (5 sec.) puis blanc fixe
	Passer au mode standard	Pulse en blanc (6 s)

REMARQUE: Les fonctions disponibles peuvent être limitées en fonction de l'application et de la prise en charge de la console de jeu.

## MODE LOGICIEL

Lorsqu'iCUE est en cours d'exécution, le clavier fonctionne en mode logiciel et est contrôlé par iCUE.



Téléchargez iCUE sur le site [corsair.com/downloads](https://corsair.com/downloads) et installez-le sur un PC Windows ou Mac Apple pour connecter tous vos produits compatibles avec CORSAIR iCUE via une seule interface et obtenez ainsi un contrôle complet, de l'éclairage aux macros puissantes.

## MODE MATÉRIEL

Lorsqu'iCUE n'est pas en cours d'exécution ou que le clavier est connecté à un périphérique ne prenant pas en charge iCUE, le clavier fonctionne en mode matériel qui utilise alors les profils et paramètres sauvegardés dans le stockage intégré.



Grâce à iCUE et à la technologie d'hyper-traitement AXON, vous pouvez créer autant de profils personnalisés que le permet la mémoire de 8 Mo du stockage intégré. Chaque profil peut contenir des effets de rétroéclairage complexes (jusqu'à 20 couches), des actions et des macros, ainsi que des paramètres.\*

\*Le nombre de couches d'effets lumineux par profil, ainsi que le nombre total de profils qui peuvent être sauvegardés dans le stockage intégré dépendent de leur complexité.

# REEMPLACEMENT DES SWITCHS DE TOUCHE

Les switches de touche peuvent être retirés et remplacés par toute une variété ou une combinaison de switches de touche mécaniques CHERRY MX RGB. D'autres switches de touche mécaniques de tiers avec une conception à trois broches peuvent être compatibles, mais leur fonctionnement n'est pas garanti en raison des différences physiques.

**1. Placez l'extracteur de touches (J) sur la touche, puis soulevez-la pour la retirer.**

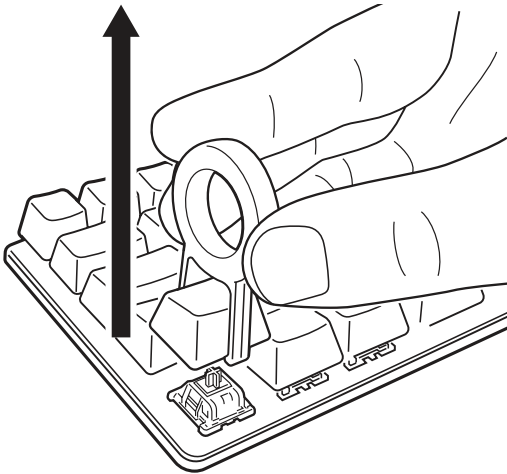

**2. Placez les pointes de l'extracteur de switches de touche (I) sous le haut du switch de touche et les rabats inférieurs, puis appuyez et soulevez pour retirer.**

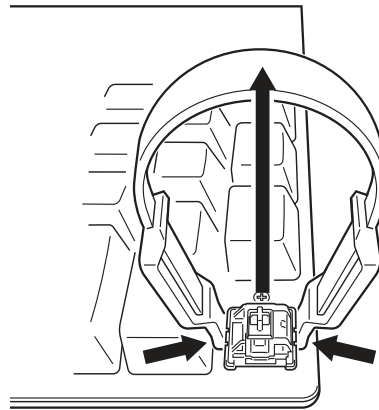

**3. Alignez les broches et la base du nouveau switch de touche sur les sockets et l'ouverture.**

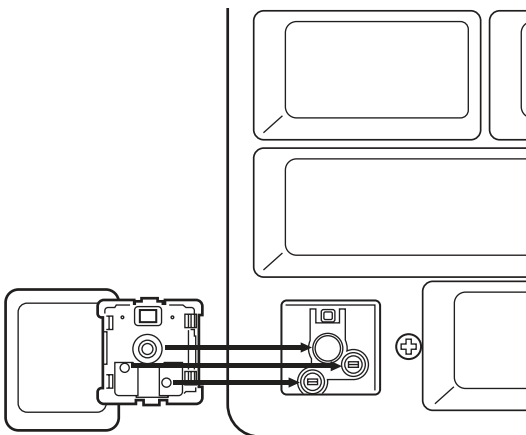



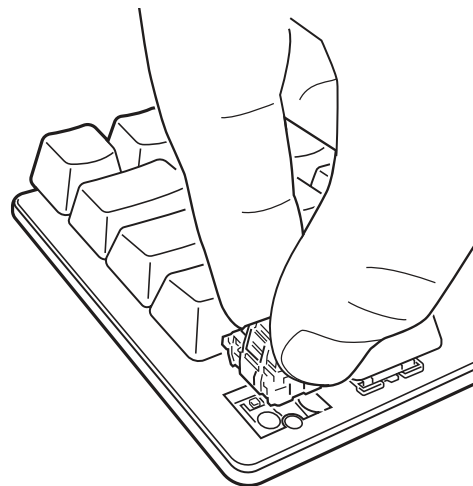





**4. Appuyez doucement sur le switch de touche jusqu'à ce qu'il s'enclenche. Si vous sentez une résistance, retirez-le et réessayez.**



**REMARQUE:** Veillez à bien aligner le nouveau switch de touche avant l'insertion pour éviter de tordre ou d'endommager les broches.

# PROFIL ET FONCTIONS DE VERROUILLAGE







RACCOURCI	FONCTION	INDICATION DE TOUCHE
FN + 	Changer le profil	 Change les couleurs en fonction du profil (3 sec.)
FN + 	Verrouillage Win	 Rouge fixe (si activé)
FN + 	Verrouillage du défilement	 Rouge fixe (si activé)
	Verrouillage des majuscules	 Rouge fixe (si activé)



iCUE vous permet de programmer le verrouillage Win afin de désactiver la touche Windows ou d'autres combinaisons de touches pouvant interrompre votre jeu, mais également de créer de nouveaux profils et d'attribuer des couleurs uniques.

## ÉCLAIRAGE MATÉRIEL

Les effets d'éclairage matériel de base peuvent être contrôlés par les raccourcis ci-dessous lorsqu'iCUE n'est pas en cours d'exécution ou lorsque le clavier est connecté à un périphérique ne prenant pas en charge iCUE.

RACCOURCI	FONCTION
FN + 	Ajuste la luminosité du rétroéclairage par palier de 20%
FN +  (Appuyer)	Parcourir les effets lumineux de base
	Aquarelle > Arc-en-ciel en spirale > Pluie > Vague arc-en-ciel > Viseur > Éclairage par touche (par touche) > Éclairage par touche (ondulation) > Changement de couleur > Impulsion de couleur > Onde de couleur > Couleur statique (8 couleurs)
FN +  (Maintenir la touche enfoncée)	Réinitialiser les effets lumineux aux paramètres par défaut
FN +  	Changer la direction de l'effet lumineux*
FN +  	Changer la vitesse de l'effet lumineux*

\*Fonctions prises en charge sur une sélection d'effets.



Grâce à iCUE, vous pouvez programmer des effets lumineux multicouches dynamiques et éblouissants, puis les sauvegarder sur le stockage intégré.

# RACCOURCIS STANDARD

## Windows

RACCOURCI	FONCTION WINDOWS
CTRL + ALT + FN + ←	Ctrl + Alt + Suppr
ALT + FN + 4	Alt + F4

## Touches de clavier de taille standard

RACCOURCI	FONCTION DE TOUCHE
FN + ECH	Voir la légende sur la touche pour la fonction
FN + ↑ + ECH	
FN + touches de chiffres	F1 à F12
FN + ▲	Flèche haut
FN + ◀	Flèche gauche
FN + ▼	Flèche bas
FN + ▶	Flèche droite

RACCOURCI	FONCTION DE TOUCHE
FN + SUP	Supprimer
FN + INS	Insérer
FN + ↵	Accueil
FN + FIN	Fin
FN + PG ▲	Page haut
FN + PG ▼	Page bas
FN + IMP	Capture d'écran
FN + PAUSE	Touche de pause

# RACCOURCIS DE CONTRÔLE

## Audio et média

RACCOURCI	FONCTION AUDIO
FN + 🔇	Couper le son
FN + 🔊	Diminuer le volume
FN + 🔊)	Augmenter le volume

RACCOURCI	FONCTION MÉDIA
FN + ⏮	Dernière piste
FN + ⏸	Lire / mettre en pause
FN + ⏭	Piste suivante

## Curseur de la souris

RACCOURCI	FONCTION DE LA SOURIS
FN + ⬆️	Déplacer le curseur vers le haut
FN + ⬅️	Déplacer le curseur vers la gauche
FN + ⬇️	Déplacer le curseur vers le bas
FN + ➡️	Déplacer le curseur vers la droite

RACCOURCI	FONCTION DE LA SOURIS
FN + ⏴	Clic gauche
FN + ⏵	Clic droit
FN + ⏴⏴	Augmenter la vitesse du curseur*
FN + ⏵⏵	Réduire la vitesse du curseur*

\*Les paramètres de vitesse du curseur disponibles sont 125, 250, 500, 1 000 et 2 000 DPI.

# ENREGISTREMENT D'UNE MACRO

Vous pouvez enregistrer une macro à tout moment en suivant le processus ci-dessous. En mode matériel, vos macros sont sauvegardées dans le stockage intégré, tandis qu'en mode logiciel elles le sont dans votre profil iCUE actuel.

Macro Processus d'enregistrement	Maintenir la touche enfoncée <b>FN + M</b> (2 secondes)	>	 Appuyer sur les touches pour enregistrer	>	Appuyer <b>FN + M</b>	>	Appuyer sur une touche ou une combinaison <b>FN + touches</b> pour enregistrer
Enregistrement d'indication de touche <b>M</b>	Pulse en rouge	>	Clignote en rouge	>	Clignote rapidement en rouge	>	Maintenir la touche enfoncée <b>FN + M</b> pour annuler (2 secondes)

Macro Processus de suppression	Maintenir la touche enfoncée <b>FN + M</b> (2 secondes)	>	Appuyer <b>FN + M</b>	>	Appuyer sur une touche ou une combinaison <b>FN + touches</b> pour effacer	<p>Touches pouvant être enregistrées:</p> <ul style="list-style-type: none"> <li>• Touches standard</li> <li>• Raccourcis standard</li> </ul> <p>Les macros peuvent être enregistrées sur:</p> <ul style="list-style-type: none"> <li>• N'importe quelle touche**</li> <li>• FN + touche**</li> <li>• FN + Menu (FN2) + touche</li> </ul>
Enregistrement d'indication de touche <b>M</b>	Pulse en rouge	>	Clignote rapidement en rouge	>	Clignote rapidement en rouge	

\*L'éclairage matériel, les fonctions spéciales, les modes sans fil et les raccourcis de contrôle ne peuvent pas être enregistrés.

\*\*L'enregistrement ne peut pas être effectué sur les touches de fonctions, la touche d'enregistrement macro ou les raccourcis sans fil.

**REMARQUE:** Enregistrer une macro sur une touche ou un raccourci clavier existant écrasera cette fonction jusqu'à la suppression de la macro.



Avec iCUE, vous pouvez modifier des macros enregistrées et affecter des actions supplémentaires à des touches.

# INFORMATIONS SUR LE RETRAIT DE LA BATTERIE

Ce produit utilise une batterie rechargeable et les conseils de sécurité pour la mise au rebut ou le recyclage doivent être respectés si le produit est désactivé. Pour retirer la batterie en toute sécurité afin de la mettre au rebut ou de la recycler, suivez les étapes numérotées ainsi que les indications ci-dessous.

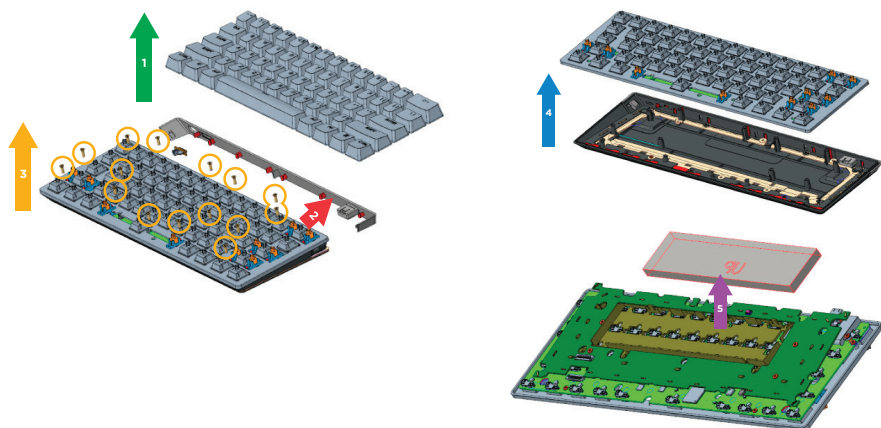

CORSAIR MEMORY, Inc. encourage ses clients à recycler les composants électroniques et les batteries rechargeables usagés conformément à la législation locale.

# PRÉSENTATION DE VOTRE CLAVIER

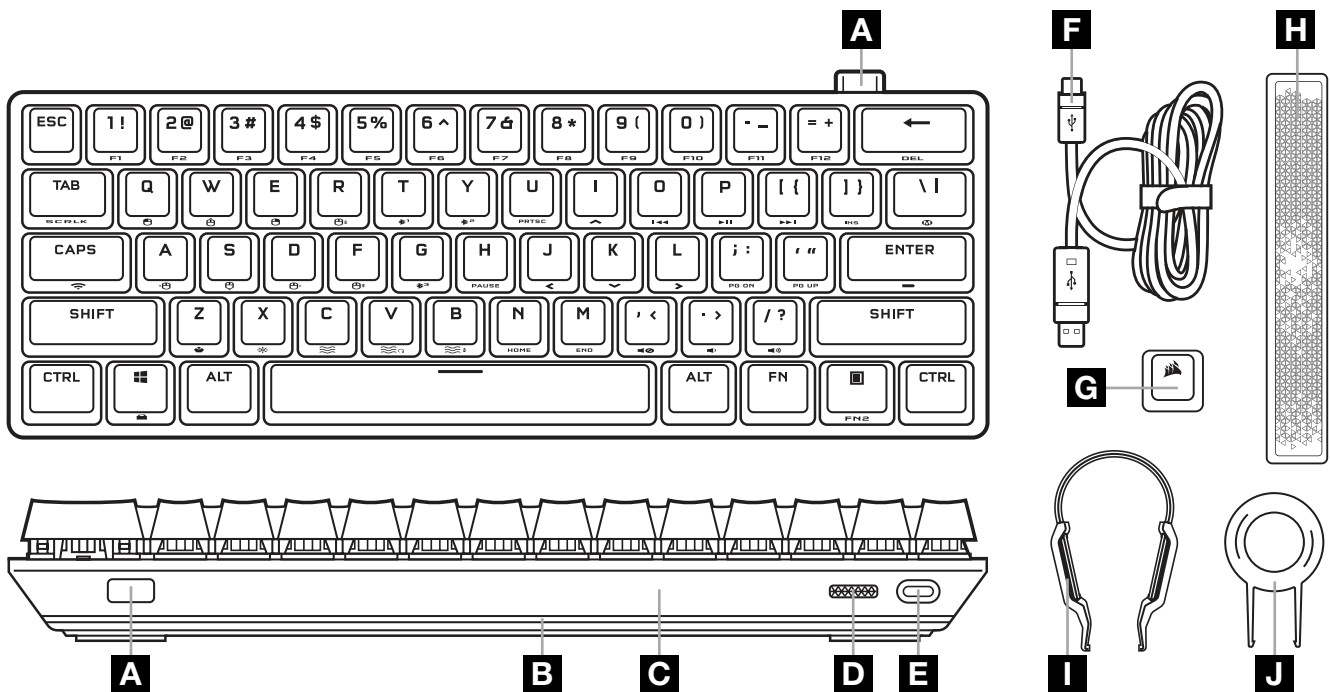

- A ADAPTATEUR SLIPSTREAM WIRELESS
- B LIGHTEDGE 360°
- C ÉLÉMENT D'ACCENTUATION AMOVIBLE
- D COMMUTATEUR D'ALIMENTATION
- E PORT USB TYPE C
- F CÂBLE USB TYPE C VERS TYPE A
- G TOUCHE ÉCHAP AVEC LOGO CORSAIR EN OPTION
- H BARRE D'ESPACEMENT LUMINEUSE EN OPTION
- I EXTRACTEUR DE CONTACTEURS DE TOUCHE
- J EXTRACTEUR DE TOUCHES

## AVANT LA PREMIÈRE UTILISATION

Rechargez complètement le clavier avant la première utilisation en branchant le câble USB (F) sur le port USB de type C du clavier (E) et sur un port USB 3.0 ou, encore mieux, sur un port de type A disponible d'un appareil compatible, y compris:

Windows® PC	Apple Mac®	Microsoft Xbox One* Microsoft Xbox Series X S*	PlayStation 4** PlayStation 5**
-------------	------------	---	------------------------------------

\*Le clavier est prêt à être utilisé, voir [corsair.com/xbox-support](https://corsair.com/xbox-support) pour plus de détails.

\*\*Voir la rubrique Connexion au Sony PlayStation.

## RÉINITIALISATION AUX PARAMÈTRES D'USINE

Maintenez la touche Échap enfoncée tout en faisant basculer le commutateur d'alimentation (D) à la position Marche (On), puis relâchez au bout de deux secondes. Le clavier s'allumera ensuite normalement et sera réinitialisé aux paramètres par défaut.



# RECHARGE ET AUTONOMIE DE LA BATTERIE

Le clavier indique l'état de charge lorsqu'il est branché sur un appareil compatible via le câble USB.

VOYANT	INDICATION	ÉTAT
Touche Entrée	Vert continu	Complètement chargé
	Vert pulsant	Recharge en cours

Lorsque vous allumez le clavier ou utilisez le raccourci de vérification d'autonomie de la batterie, une indication s'affiche pour signaler le niveau de charge actuel de la batterie.

RACCOURCI	FONCTION	INDICATION SUR TOUCHE	ÉTAT
FN + 	Vérifier le niveau de charge de la batterie	Vert continu	Complètement chargé
		Vert clignotant	Charge élevée
		Ambre clignotant	Charge moyenne
		Rouge clignotant	Faible charge
		Rouge pulsant	Charge extrêmement faible

Trucs et astuces:

- Si vous le laissez allumé et inactif, le clavier bascule en mode veille pour préserver la batterie (ce paramètre peut être réglé dans iCUE).
- Réduisez la luminosité ou désactivez le rétroéclairage pour prolonger l'autonomie de la batterie (et augmenter la vitesse de recharge).
- Rechargez la batterie dès que possible lorsque le niveau est extrêmement faible pour maximiser sa durée de vie.
- Branchez toujours le clavier sur un port USB 3.0 ou version ultérieure pour un courant de recharge adéquat.

## CONNEXION EN MODE SLIPSTREAM WIRELESS

1. Branchez l'adaptateur SLIPSTREAM WIRELESS (A) sur un port USB 2.0 ou, encore mieux, sur un port de type A disponible
2. Faites basculer le commutateur d'alimentation du clavier (D) à la position Marche (On)
3. Basculez en mode SLIPSTREAM WIRELESS (voir ci-dessous)
4. Une fois la connexion SLIPSTREAM établie automatiquement, la touche de raccourci s'allume en blanc continu pendant 3 secondes









RACCOURCI	FONCTION	INDICATION SUR TOUCHE	ÉTAT
FN +  (Appuyer)	Basculer en mode SLIPSTREAM WIRELESS	Blanc continu (3 sec)	Connecté
		Blanc pulsant	Déconnecté

REMARQUE: Pour terminer le jumelage avec un adaptateur SLIPSTREAM WIRELESS, lancer le jumelage de l'adaptateur dans les paramètres de périphérique iCUE.

# CONNEXION EN MODE SANS FIL *BLUETOOTH*

1. Lancez le jumelage Bluetooth sur l'appareil hôte, tel qu'un téléphone ou une tablette (compatible Bluetooth 4.0 ou version ultérieure)\*
2. Lancez le jumelage avec l'hôte Bluetooth sur le clavier; jusqu'à trois appareils peuvent être jumelés (voir ci-dessous)
3. Entrez le code de l'écran de l'appareil Bluetooth sur le clavier, si demandé
4. Une fois le jumelage terminé, la touche de raccourci Bluetooth s'allume en bleu continu pendant 3 secondes

RACCOURCI	FONCTION	INDICATION SUR TOUCHE	ÉTAT
<b>FN + </b> (Appuyer)	Basculer en mode hôte Bluetooth 1	Bleu continu (3 sec)	Connecté
		Bleu pulsant	Déconnecté
<b>FN + </b> (Maintenir enfoncé)	Lancer le jumelage avec l'hôte Bluetooth 1*	Bleu clignotant rapidement	Jumelage
<b>FN + </b> (Appuyer)	Basculer en mode hôte Bluetooth 2	Bleu continu (3 sec)	Connecté
		Bleu pulsant	Déconnecté
<b>FN + </b> (Maintenir enfoncé)	Lancer le jumelage avec l'hôte Bluetooth 2*	Bleu clignotant rapidement	Jumelage
<b>FN + </b> (Appuyer)	Basculer en mode hôte Bluetooth 3	Bleu continu (3 sec)	Connecté
		Bleu pulsant	Déconnecté
<b>FN + </b> (Maintenir enfoncé)	Lancer le jumelage avec l'hôte Bluetooth 3*	Bleu clignotant rapidement	Jumelage

\*L'appareil hôte Bluetooth doit prendre en charge l'entrée de clavier standard HID.

# CONNEXION EN MODE FILAIRE USB

1. Branchez le clavier à l'aide du câble USB sur un port USB 3.0 de type A ou version ultérieure
2. Le clavier basculera automatiquement en mode filaire USB
3. Allez dans les paramètres de périphérique iCUE et sélectionnez la scrutation ultrarapide jusqu'à 8000 Hz avec technologie CORSAIR AXON\*



\*La scrutation ultrarapide jusqu'à 8000 Hz est prise en charge sur PC et sur Mac. Les consoles Xbox et PlayStation prennent seulement en charge la scrutation jusqu'à 1000 Hz.

REMARQUE: Vous pouvez basculer en mode sans fil à tout moment en appuyant sur un raccourci de mode sans fil. Appuyez à nouveau sur le même raccourci pour retourner en mode filaire USB.

# CONNEXION AU SONY PLAYSTATION

Le clavier dispose également d'un mode spécial pour la prise en charge des consoles Sony PlayStation 4 et 5 via les modes SLIPSTREAM WIRELESS et filaires USB, lesquels peuvent être activés à l'aide des raccourcis.

RACCOURCI	FUNCTION	INDICATION SUR TOUCHE
FN +  (Maintenir enfoncé pendant 5 sec)	Basculer en mode PlayStation	Clignote en blanc (5 sec) puis blanc continu
	Retourner en mode standard	Pulse en blanc (6 secondes)

REMARQUE: Les fonctions disponibles peuvent être limitées en fonction de la prise en charge de la console de jeu et de l'application utilisée.

## MODE LOGICIEL

Lorsqu'iCUE est en cours d'exécution, le clavier fonctionne en mode logiciel et est contrôlé par iCUE.



Téléchargez le logiciel iCUE depuis la page [corsair.com/downloads](https://corsair.com/downloads) et installez-le sur un ordinateur Windows ou Apple Mac pour connecter tous vos produits compatibles CORSAIR iCUE et tout commander depuis une même interface, de l'éclairage aux puissantes fonctions de macros.

## MODE MATÉRIEL

Lorsqu'iCUE n'est pas en cours d'exécution ou que le clavier est connecté à un appareil qui ne prend pas en charge iCUE, le clavier fonctionne en mode matériel et utilise les profils et les paramètres enregistrés dans la mémoire intégrée.



iCUE et la technologie de traitement ultrarapide AXON vous permettent de créer autant de profils personnalisés que peut contenir la mémoire intégrée de 8 Mo. Chaque profil peut stocker des effets de rétroéclairage complexes (jusqu'à 20 couches), des actions, des macros et des paramètres.\*

\*Le nombre de couches d'effets lumineux par profil et le nombre total de profils pouvant être enregistrés dans la mémoire intégrée varient en fonction de leur complexité.

# CHANGEMENT DE CONTACTEURS DE TOUCHES

Vous pouvez retirer les contacteurs de touches et les remplacer par n'importe quelle variété ou combinaison de contacteurs de touches mécaniques CHERRY MX RGB. D'autres contacteurs de touches mécaniques tiers à 3 broches peuvent être compatibles, mais il n'est pas garanti que ceux-ci fonctionneront correctement en raison de leurs différences physiques.

**1. Poussez l'extracteur de touches (J) sur la touche, puis soulevez-le pour retirer la touche.**

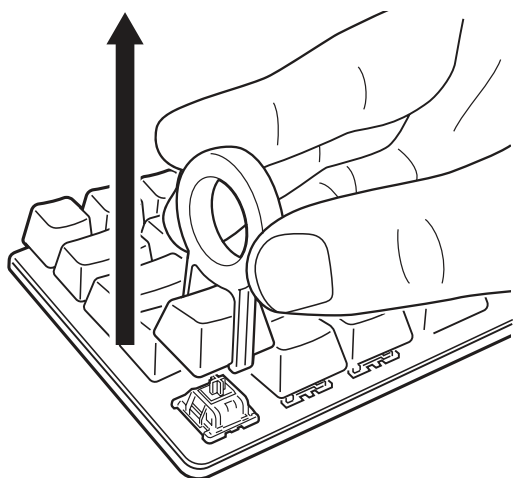

**2. Placez les extrémités de l'extracteur de contacteurs de touches (I) sous les encoches supérieures et inférieures du contacteur de touche, puis enfoncez et soulevez pour retirer le contacteur de touche.**

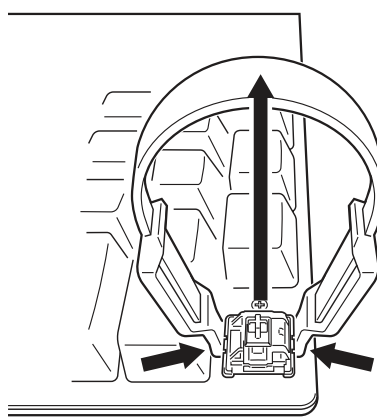

**3. Alignez les broches du nouveau contacteur de touche sur les prises et sur l'ouverture.**

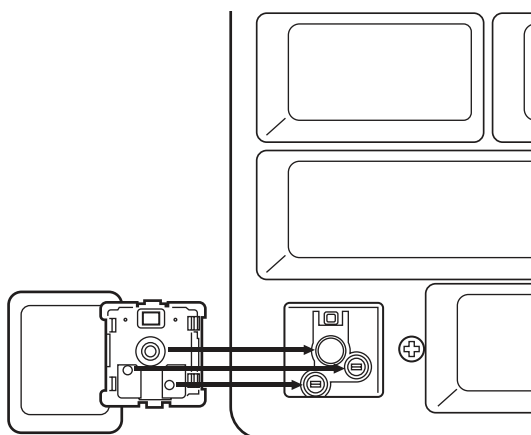



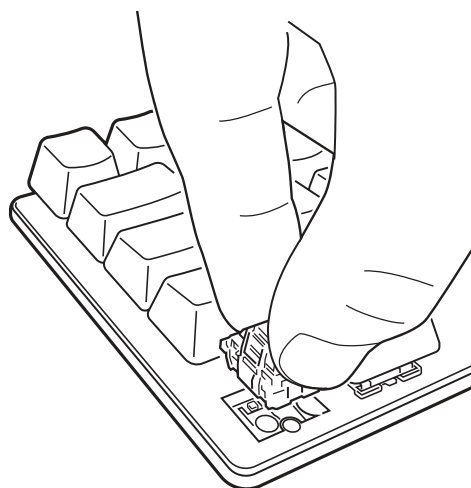

**4. Appuyez doucement sur le contacteur de touche jusqu'à ce qu'il se mette en place (vous entendrez un clic). Si vous sentez une résistance, retirez le contacteur de touche et réessayez.**



**REMARQUE:** Assurez-vous de bien aligner le nouveau contacteur de touche avant de l'insérer afin d'éviter de plier ou d'endommager les broches.

# FONCTIONS DE PROFIL ET DE VERROUILLAGE







RACCOURCI	FONCTION	INDICATION SUR TOUCHE
<b>FN +</b> 	Changer de profil	 Change la couleur selon le profil (3 sec)
<b>FN +</b> 	Verrouillage Windows	 Rouge continu (lorsqu'activé)
<b>FN + SCRLK</b>	Arrêt du défilement	<b>TAB</b> Rouge continu (lorsqu'activé)
<b>CAPS</b>	Verrouillage des majuscules	<b>CAPS</b> Rouge continu (lorsqu'activé)



Le logiciel iCUE vous permet de programmer le verrouillage Windows non seulement pour désactiver la touche Windows, mais aussi d'autres combinaisons de touches qui pourraient interrompre votre partie. Vous pouvez aussi créer de nouveaux profils et affecter des couleurs uniques.

## ÉCLAIRAGE EN MODE MATÉRIEL

Vous pouvez commander les effets lumineux matériels de base à l'aide des raccourcis ci-dessous lorsque le logiciel iCUE n'est pas en cours d'exécution ou que le clavier est connecté à un appareil ne prenant pas en charge iCUE.

RACCOURCI	FONCTION
<b>FN +</b> 	Règle la luminosité du rétroéclairage par décrets de 20%
<b>FN +</b>  (Appuyer)	Faire défiler les effets lumineux de base
	Aquarelle > Arc-en-ciel en spirale > Pluie > Vague arc-en-ciel > Visière > Éclairage de frappe (par touche) > Éclairage de frappe (ondulation) > Variation de couleur > Pulsation de couleur > Vague de couleur > Couleur statique (8 couleurs)
<b>FN +</b>  (Maintenir enfoncé)	Réinitialiser l'effet lumineux aux paramètres par défaut intégrés
<b>FN +</b>  	Changer le sens de l'effet lumineux*
<b>FN +</b>  	Changer la vitesse de l'effet lumineux*

\*Fonctions prises en charge pour certains effets.



Le logiciel iCUE vous permet de programmer des effets lumineux multicouches colorés et dynamiques personnalisés pour ensuite les enregistrer dans la mémoire intégrée.

# RACCOURCIS STANDARDS

## Windows

RACCOURCI	FONCTION WINDOWS
<b>CTRL + ALT + FN + ←</b>	Contrôle + Alt + Suppression
<b>ALT + FN + 4</b>	Alt + F4

## Touches du clavier pleine taille

RACCOURCI	FONCTION DES TOUCHES
<b>FN + ESC</b>	Voir la légende sur la touche pour la fonction
<b>FN + SHIFT + ESC</b>	
<b>FN + Touches numériques</b>	F1 à F12
<b>FN + ▲</b>	Flèche vers le haut
<b>FN + ←</b>	Flèche gauche
<b>FN + ▼</b>	Flèche vers le bas
<b>FN + →</b>	Flèche droite

RACCOURCI	FONCTION DES TOUCHES
<b>FN + DEL</b>	Suppression
<b>FN + INS</b>	Insertion
<b>FN + HOME</b>	Début
<b>FN + END</b>	Fin
<b>FN + PG UP</b>	Page précédente
<b>FN + PG DN</b>	Page suivante
<b>FN + PRTSC</b>	Impression de l'écran
<b>FN + PAUSE</b>	Pause / Interruption

# RACCOURCIS DE CONTRÔLE

## Audio et multimédia

RACCOURCI	FONCTION AUDIO
<b>FN + 🔇</b>	Mettre l'audio en sourdine
<b>FN + 🔊</b>	Diminuer le volume
<b>FN + 🔊</b>	Augmenter le volume

RACCOURCI	FONCTION MULTIMÉDIA
<b>FN + ⏮</b>	Dernière piste
<b>FN + ⏸</b>	Lecture / Pause
<b>FN + ⏭</b>	Piste suivante

## Curseur de la souris

RACCOURCI	FONCTION DE LA SOURIS
<b>FN + ⤴</b>	Déplacer le curseur vers le haut
<b>FN + ⤵</b>	Déplacer le curseur vers la gauche
<b>FN + ⤶</b>	Déplacer le curseur vers le bas
<b>FN + ⤷</b>	Déplacer le curseur vers la droite

RACCOURCI	FONCTION DE LA SOURIS
<b>FN + ⏵</b>	Clic gauche
<b>FN + ⏴</b>	Clic droit
<b>FN + ⏶</b>	Augmenter la vitesse du curseur*
<b>FN + ⏷</b>	Diminuer la vitesse du curseur*

\*Les paramètres de vitesse de curseur disponibles sont 125, 250, 500, 1000 et 2000 PPP.

# ENREGISTREMENT DE MACRO

Vous pouvez enregistrer des macros à tout moment à l'aide de la procédure ci-dessous. En mode matériel, vos macros sont enregistrées dans la mémoire intégrée, tandis qu'en mode logiciel, vos macros sont enregistrées dans le profil iCUE actuel.

Macro Procédure d'enregistrement	Maintenir enfoncé <b>FN + M</b> (2 secondes)	>	 Appuyer sur des touches pour enregistrer	>	Appuyer sur n'importe quelle touche ou simultanément sur <b>FN + M</b> + touche pour enregistrer
Indication d'enregistrement sur la touche <b>M</b>	Pulse en rouge	>	Clignote en rouge	>	Maintenir enfoncé <b>FN + M</b> pour annuler (2 secondes)

Macro Procédure d'effacement	Maintenir enfoncé <b>FN + M</b> (2 secondes)	>	Appuyer sur <b>FN + M</b>	>	Appuyer sur n'importe quelle touche ou simultanément sur <b>FN +</b> touche pour effacer	Touches pouvant être enregistrées:* • Touches standards • Raccourcis standards  Des macros peuvent être enregistrées pour: • N'importe quelle touche** • FN + touche** • FN + Menu (FN2) + touche
Indication d'enregistrement sur la touche <b>M</b>	Pulse en rouge	>	Clignote rapidement en rouge	>	Clignote rapidement en rouge	

\*L'éclairage matériel, les fonctions spéciales, les modes sans fil et les raccourcis de contrôle ne peuvent pas être enregistrés.

\*\*Il est impossible d'enregistrer de nouvelles macros sur les touches de fonction ainsi que sur les raccourcis d'enregistrement de macro et de mode sans fil.

**REMARQUE:** L'enregistrement d'une macro sur une touche ou un raccourci existant remplacera cette fonction jusqu'à ce que la macro soit effacée.



Le logiciel iCUE vous permet de modifier les macros enregistrées et d'affecter des actions supplémentaires aux touches.

# INFORMATIONS SUR LE RETRAIT DE LA BATTERIE

Ce produit utilise une batterie rechargeable et il est impératif de suivre les consignes de sécurité en vue de l'élimination et du recyclage du produit si ce dernier est inutilisable. Pour retirer la batterie en toute sécurité en vue de son élimination et recyclage, suivez les étapes numérotées accompagnées de schémas ci-dessous.

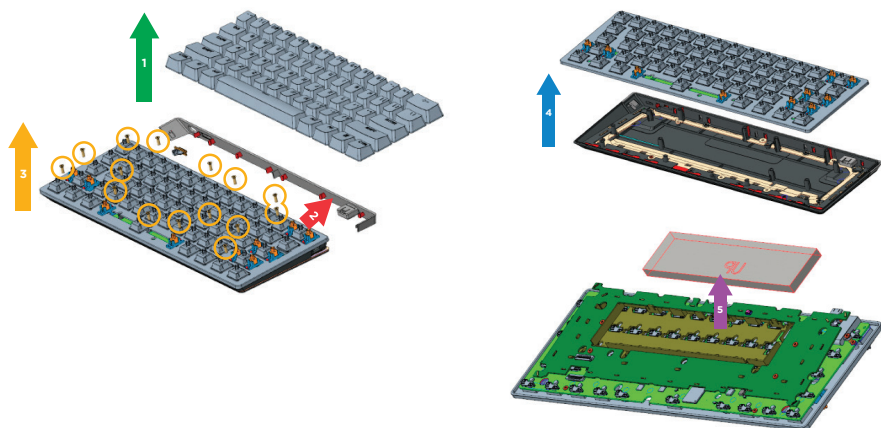

CORSAIR MEMORY, Inc. encourage ses clients à recycler l'équipement électronique usagé et les batteries rechargeables conformément aux lois et réglementations locales.

IC: 10954A-RGP0127

IC: 10954A-RGP0119



# KENNENLERNEN IHRER TASTATUR

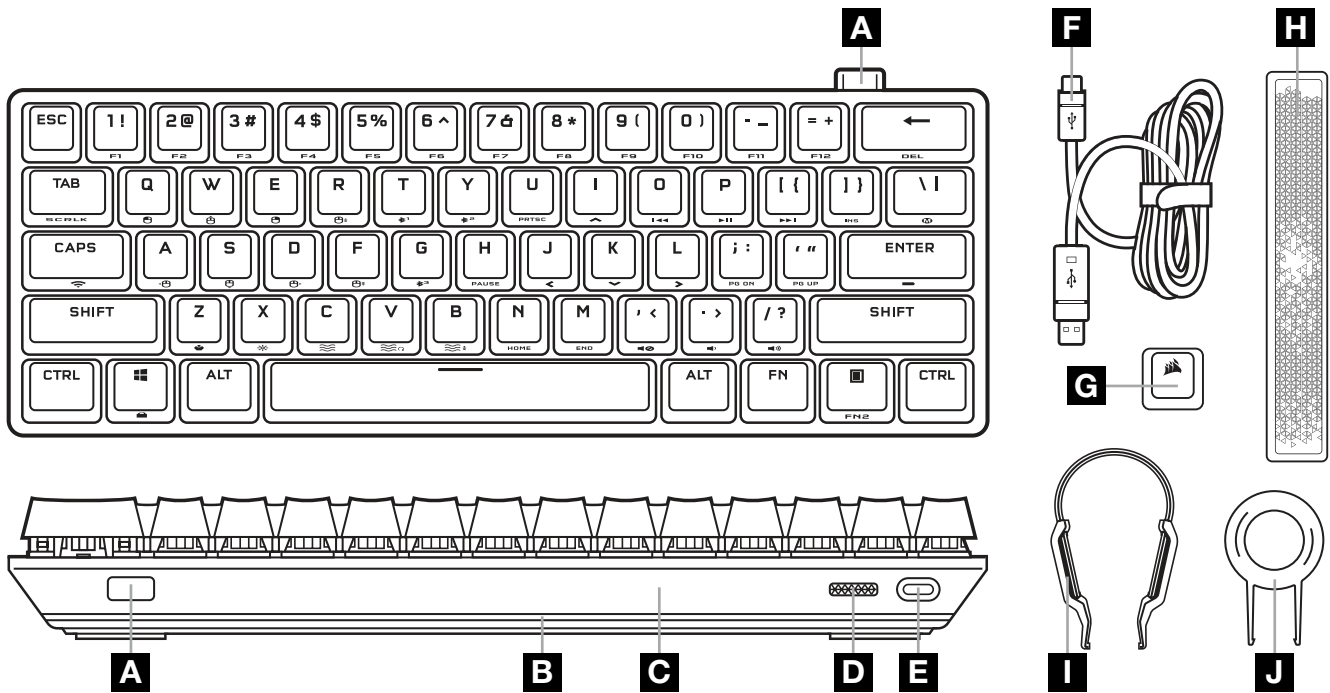

- A SLIPSTREAM WIRELESS-ADAPTER
- B 360° LIGHTEDGE
- C ENTFERNBARER AKZENT
- D NETZSCHALTER
- E USB-TYP C-ANSCHLUSS
- F ADAPTERKABEL (USB TYP C ZU TYP A)
- G OPTIONALE ESC-TASTE MIT CORSAIR-LOGO
- H OPTIONALE LEUCHTENDE LEERTASTE
- I ABZIEHER FÜR TASTENSCHALTER
- J TASTENKAPPENABZIEHER

## VOR DER ERSTEN VERWENDUNG

Laden Sie die Tastatur vor der ersten Verwendung vollständig auf, indem Sie den USB-Typ C-Anschluss der Tastatur (E) über das USB-Kabel (F) mit einem freien USB-Typ A-Anschluss (3.0 oder höher) an einem kompatiblen Gerät verbinden, zum Beispiel:

Windows® PC	Apple Mac®	Microsoft Xbox One* Microsoft Xbox Series X S*	PlayStation 4** PlayStation 5**
-------------	------------	---	------------------------------------

\*Die Tastatur ist ab Werk kompatibel, Details unter [corsair.com/xbox-support](https://corsair.com/xbox-support).  
 \*\*Siehe Abschnitt „Verbindung mit Sony PlayStation“.

## ZURÜCKSETZEN AUF WERKSEINSTELLUNG

Halten Sie die ESC-Taste gedrückt, und schalten Sie gleichzeitig den Netzschalter (D) ein. Lassen Sie die ESC-Taste nach zwei Sekunden los. Die Tastatur fährt danach normal hoch und wird auf die Werkseinstellungen zurückgesetzt.

# AUFLADEN & AKKULAUFZEIT

Bei Verbindung per USB-Kabel mit einem kompatiblen Gerät zeigt die Tastatur den aktuellen Ladestatus an.

INDIKATOR	ANZEIGE	STATUS
Eingabetaste	Leuchtet grün	Vollständig geladen
	Pulsiert grün	Akku wird geladen

Bei Einschalten der Tastatur oder Verwendung des Tastenkürzels zum Überprüfen des Akkustands wird der aktuelle Ladestand des Akkus angezeigt.

TASTENKÜRZEL	FUNKTION	ANZEIGE AUF TASTE	STATUS
FN + 	Ladestand des Akkus überprüfen	Leuchtet grün	Vollständig geladen
		Blinkt grün	Hoher Akkustand
		Blinkt gelb	Mittlerer Akkustand
		Blinkt rot	Niedriger Akkustand
		Pulsiert rot	Sehr niedriger Akkustand

Tipps und Tricks:

- Ist die Tastatur eingeschaltet, wird jedoch nicht verwendet, wird der Ruhezustand aktiviert, um den Akku zu schonen (anpassbar in iCUE).
- Reduzieren Sie die Helligkeit, oder schalten Sie die Hintergrundbeleuchtung aus, um die Akkulaufzeit zu verlängern (und die Ladegeschwindigkeit zu steigern).
- Laden Sie die Tastatur bei sehr niedrigem Akkustand so bald wie möglich auf, um die Akkulebensdauer zu maximieren.
- Verbinden Sie die Tastatur immer mit einem USB 3.0-Anschluss oder höher, um ausreichenden Ladestrom zu gewährleisten.

## VERBINDUNG MIT SLIPSTREAM WIRELESS

1. Schließen Sie den SLIPSTREAM WIRELESS-Adapter (A) an einen freien USB-Typ A-Anschluss (2.0 oder höher) an
2. Schalten Sie die Tastatur am Netzschalter (D) ein
3. Wechseln Sie in den SLIPSTREAM WIRELESS-Modus (siehe unten)
4. Nachdem die SLIPSTREAM-Verbindung automatisch hergestellt wurde, leuchtet die Taste für das Tastenkürzel 3 Sekunden lang weiß



TASTENKÜRZEL	FUNKTION	ANZEIGE AUF TASTE	STATUS
FN +  (Drücken)	In den SLIPSTREAM WIRELESS-Modus wechseln	Leuchtet weiß (3 Sekunden)	Verbunden
		Pulsiert weiß	Nicht verbunden

HINWEIS: Um die Kopplung mit einem SLIPSTREAM WIRELESS-Adapter abzuschließen, starten Sie die Adapterkopplung in den iCUE-Geräteeinstellungen.

# VERBINDUNG VIA *BLUETOOTH*-DRAHTLOSVERBINDUNG

1. Starten Sie die Bluetooth-Kopplung auf dem Host-Gerät, zum Beispiel Smartphone oder Tablet (Bluetooth 4.0 oder höher)\*
2. Starten Sie die Kopplung mit dem Bluetooth-Host auf der Tastatur. Es können bis zu drei Geräte gekoppelt werden (siehe unten)
3. Falls erforderlich, geben Sie den Code, der auf dem Bildschirm des Bluetooth-Geräts angezeigt wird, auf der Tastatur ein
4. Nach erfolgreicher Kopplung leuchtet das Bluetooth-Tastenkürzel 3 Sekunden lang blau

TASTENKÜRZEL	FUNKTION	ANZEIGE AUF TASTE	STATUS
<b>FN + </b> <sup>1</sup> (Drücken)	In den Bluetooth Host 1-Modus wechseln	Leuchtet blau (3 Sekunden)	Verbunden
		Pulsiert blau	Nicht verbunden
<b>FN + </b> <sup>1</sup> (Halten)	Kopplung mit Bluetooth Host 1 starten*	Blinkt schnell blau	Wird gekoppelt
<b>FN + </b> <sup>2</sup> (Drücken)	In den Bluetooth Host 2-Modus wechseln	Leuchtet blau (3 Sekunden)	Verbunden
		Pulsiert blau	Nicht verbunden
<b>FN + </b> <sup>2</sup> (Halten)	Kopplung mit Bluetooth Host 2 starten*	Blinkt schnell blau	Wird gekoppelt
<b>FN + </b> <sup>3</sup> (Drücken)	In den Bluetooth Host 3-Modus wechseln	Leuchtet blau (3 Sekunden)	Verbunden
		Pulsiert blau	Nicht verbunden
<b>FN + </b> <sup>3</sup> (Halten)	Kopplung mit Bluetooth Host 3 starten*	Blinkt schnell blau	Wird gekoppelt

\*Das Bluetooth-Hostgerät muss HID-Eingangssignale für Standardtasturen unterstützen.

# VERBINDUNG ÜBER USB-KABEL

1. Schließen Sie die Tastatur mit einem USB-Kabel an einen USB-Typ A-Anschluss (3.0 oder höher) an
2. Die Tastatur wechselt automatisch in den kabelgebundenen USB-Modus
3. Wählen Sie in den iCUE-Geräteeinstellungen bis zu 8.000 Hz Hyper-Polling mit CORSAIR AXON aus\*



\*Auf PC und Mac wird Hyper-Polling mit bis zu 8.000 Hz unterstützt. Xbox- und PlayStation-Konsolen unterstützen nur ein Polling bis 1.000 Hz.

**HINWEIS:** Durch Drücken eines entsprechenden Tastenkürzels kann jederzeit in einen kabellosen Modus gewechselt werden. Durch erneutes Drücken des gleichen Tastenkürzels wird wieder der kabelgebundene USB-Modus aktiviert.

# VERBINDUNG MIT SONY PLAYSTATION

Die Tastatur verfügt auch über einen speziellen Modus zur Unterstützung der Sony PlayStation 4 und 5 via SLIPSTREAM WIRELESS- und kabelgebundenem USB-Modus. Diese können per Tastenkürzel aktiviert werden.

TASTENKÜRZEL	FUNKTION	ANZEIGE AUF TASTE
FN +  (5 Sekunden halten)	In den PlayStation-Modus wechseln	Blinkt weiß (5 Sekunden), dann: Leuchtet weiß
	Zurück in den Standardmodus wechseln	Pulsiert weiß (6 Sekunden)

HINWEIS: Verfügbare Optionen können durch Unterstützung und Anwendung der Gaming-Konsolen eingeschränkt sein.

## SOFTWAREMODUS

Bei Ausführung von iCUE operiert die Tastatur im Softwaremodus und wird von iCUE gesteuert.



Laden Sie iCUE unter [corsair.com/downloads](https://corsair.com/downloads) herunter, und installieren Sie es auf einem Windows-PC oder Apple Mac, um all Ihre mit CORSAIR iCUE kompatiblen Produkte über eine zentrale Benutzeroberfläche zu vernetzen, sodass Sie die komplette Kontrolle über alle Funktionen erhalten – von der Beleuchtung bis zu leistungsstarken Makros.

## HARDWAREMODUS

Wenn iCUE nicht ausgeführt wird oder die Tastatur mit einem Gerät verbunden ist, das iCUE nicht unterstützt, operiert die Tastatur im Hardwaremodus und verwendet die im Onboard-Speicher hinterlegten Profile und Einstellungen.



Mit iCUE und der AXON Hyper-Processing-Technologie können Sie so viele benutzerdefinierte Profile erstellen, wie auf dem 8-MB-Onboard-Speicher Platz finden. Für jedes Profil können komplexe Hintergrundbeleuchtungseffekte (bis zu 20 Ebenen), Aktionen und Makros sowie Einstellungen gespeichert werden.\*

\*Die Anzahl der Ebenen für die Lichteffekte pro Profil und die Gesamtanzahl der Profile, die im Onboard-Speicher abgelegt werden können, variiert je nach Komplexität.

# AUSTAUSCH DER TASTENSCHALTER

Die Tastenschalter können entfernt und durch eine Vielzahl oder Kombination von mechanischen CHERRY MX RGB-Tastenschaltern ersetzt werden. Mechanische Tastenschalter anderer Anbieter im 3-Pin-Design können ebenfalls kompatibel sein. Ihre Funktionalität wird aufgrund physischer Unterschiede jedoch nicht garantiert.

- 1. Schieben Sie den Tastenkappenabzieher (J) über die Tastenkappe. Ziehen Sie ihn nach oben, um die Tastenkappe zu entfernen.**
- 2. Positionieren Sie die Spitzen des Abziehers für die Tastenschalter (J) unter der oberen und unteren Lasche des Tastenschalters. Drücken Sie ihn hinein, und ziehen Sie ihn dann nach oben, um den Tastenschalter zu entfernen.**

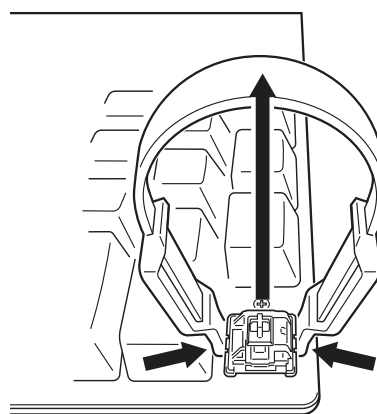
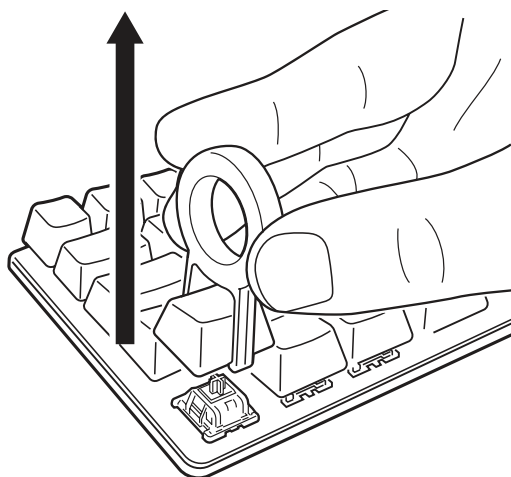

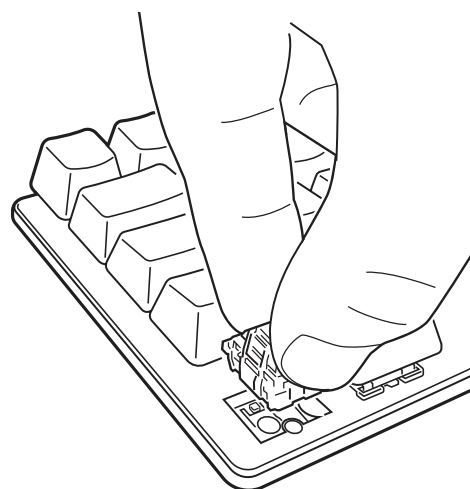
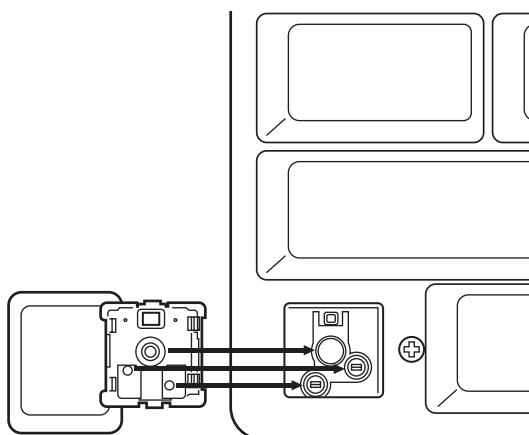

- 3. Richten Sie die Pins und die Unterseite des neuen Tastenschalters an den Sockeln aus.**
- 4. Drücken Sie den Tastenschalter vorsichtig nach unten, bis er einrastet. Wenn Sie einen Widerstand verspüren, nehmen Sie den Tastenschalter heraus, und versuchen Sie es erneut.**



**HINWEIS:** Stellen Sie sicher, dass der neue Tastenschalter richtig ausgerichtet ist, bevor Sie ihn einsetzen, um ein Verbiegen der Pins oder Beschädigungen zu vermeiden.

# PROFIL- & SPERRFUNKTIONEN







TASTENKÜRZEL	FUNKTION	ANZEIGE AUF TASTE
<b>FN +</b> 	Profil ändern	 Ändert Farbe auf Basis des Profils (3 Sekunden)
<b>FN +</b> 	Windows-Sperre	 Leuchtet rot (wenn aktiviert)
<b>FN + ROL</b>	Rollen-Taste	<b>TAB</b> Leuchtet rot (wenn aktiviert)
<b>CAPS</b>	Großbuchstaben feststellen	<b>CAPS</b> Leuchtet rot (wenn aktiviert)



Mit iCUE können Sie nicht nur die Windows-Taste sperren, sondern auch andere Tastenkombinationen, die Ihr Spiel womöglich unterbrechen. Zudem können Sie neue Profile anlegen und spezifische Farben zuweisen.

# HARDWARE-BELEUCHTUNG

Wenn iCUE nicht ausgeführt wird oder die Tastatur an ein Gerät angeschlossen ist, das iCUE nicht unterstützt, können Sie Beleuchtungseffekte der Basishardware mithilfe der folgenden Tastenkürzel steuern.

TASTENKÜRZEL	FUNKTION
<b>FN +</b> 	Passt die Hintergrundbeleuchtung in 20-Prozent-Schritten an
<b>FN +</b>  (Drücken)	Einfache Lichteffekte durchlaufen
	Wasserfarbe > Spiralförmiger Regenbogen > Regen > Regenbogenwelle > Visor > Eingabebeleuchtung (pro Taste) > Eingabebeleuchtung (Welle) > Farbwechsel > Farbpuls > Farbenwelle > Statische Farbe (8 Farben)
<b>FN +</b>  (Halten)	Lichteffekt auf Onboard-Standard zurücksetzen
<b>FN +</b>  	Lichteffektrichtung ändern*
<b>FN +</b>  	Lichteffektgeschwindigkeit ändern*

\*Funktionen für Effektauswahl unterstützt.



Mit iCUE können Sie lebendige und dynamische benutzerdefinierte mehrschichtige Lichteffekte programmieren und diese im Onboard-Speicher ablegen.

# STANDARD-TASTENKÜRZEL

## Windows

TASTENKÜRZEL	WINDOWS-FUNKTION
<b>STRG + ALT + FN + ←</b>	Strg + Alt + Entf
<b>ALT + FN + 4</b>	Alt + F4

## Tasten der Standardtastatur

TASTENKÜRZEL	TASTENFUNKTION
<b>FN + ESC</b>	Funktion siehe Legende auf Tastenkappe
<b>FN + SHIFT + ESC</b>	
<b>FN + Zifferntasten</b>	F1 bis F12
<b>FN + ▲</b>	Pfeil nach oben
<b>FN + ◀</b>	Pfeil nach links
<b>FN + ▼</b>	Pfeil nach unten
<b>FN + ▶</b>	Pfeil nach rechts

TASTENKÜRZEL	TASTENFUNKTION
<b>FN + ENTF</b>	Löschen
<b>FN + EINFÜG</b>	Einfügen
<b>FN + POS 1</b>	Pos1
<b>FN + ENDE</b>	Ende
<b>FN + BILD▲</b>	Bild auf
<b>FN + BILD▼</b>	Bild ab
<b>FN + DRU</b>	Druck
<b>FN + PAU</b>	Pause / Untbr

# STRG-TASTENKÜRZEL

## Ton und Sprache

TASTENKÜRZEL	AUDIOFUNKTION
<b>FN + 🔇</b>	Stummschaltung
<b>FN + 🔊</b>	Lautstärke verringern
<b>FN + 🔊</b>	Lautstärke erhöhen

TASTENKÜRZEL	MEDIENFUNKTIONEN
<b>FN + ⏮</b>	Letzter Track
<b>FN + ⏸</b>	Wiedergabe / Pause
<b>FN + ⏭</b>	Nächster Track

## Mauscursor

TASTENKÜRZEL	MAUSFUNKTION
<b>FN + ⬆️</b>	Cursor nach oben
<b>FN + ⬅️</b>	Cursor nach links
<b>FN + ⬇️</b>	Cursor nach unten
<b>FN + ➡️</b>	Cursor nach rechts

TASTENKÜRZEL	MAUSFUNKTION
<b>FN + ⬅️</b>	Linksklick
<b>FN + ⬇️</b>	Rechtsklick
<b>FN + ⬆️Ⓜ️</b>	Cursorgeschwindigkeit erhöhen*
<b>FN + ⬇️Ⓜ️</b>	Cursorgeschwindigkeit erhöhen*

\*Verfügbare Einstellungen der Cursorgeschwindigkeit: 125, 250, 500, 1.000 und 2.000 dpi.

# MAKROAUFZEICHNUNG

Makros können jederzeit auf folgende Weise aufgezeichnet werden. Im Hardwaremodus werden Ihre Makros im Onboard-Speicher aufgezeichnet, und im Softwaremodus werden Makros im aktuellen iCUE-Profil aufgezeichnet.

Makro Aufzeichnungsvorgang	Halten <b>FN + M</b> (2 Sekunden)	>	 Tasten zum Aufzeichnen drücken	>	Drücken <b>FN + M</b>	>	Zum Speichern eine beliebige Taste oder <b>FN +</b> Tastenkombination drücken
Aufzeichnungsanzeige auf Taste <b>M</b>	Pulsiert rot	>	Blinkt rot	>	Blinkt schnell rot	>	Halten <b>FN + M</b> zum Abbrechen (2 Sekunden)

Makro Löschvorgang	Halten <b>FN + M</b> (2 Sekunden)	>	Drücken <b>FN + M</b>	>	Zum Löschen eine beliebige Taste oder <b>FN +</b> Tastenkombination drücken	Tasten, die aufgezeichnet werden können:* • Standardtasten • Standard-Tastenkürzel  Makros können aufgezeichnet werden für: • Beliebige Taste** • FN + Taste** • FN + Menü (FN2) + Taste
Aufzeichnungsanzeige auf Taste <b>M</b>	Pulsiert rot	>	Blinkt schnell rot	>	Blinkt schnell rot	

\*Hardwarebeleuchtung, Spezialfunktionen, kabellose Modi und Strg-Tastenkürzel können nicht aufgezeichnet werden.

\*\*Funktionstasten sowie Tastenkürzel für Makroaufzeichnungen und kabellose Modi können nicht überschrieben werden.

**HINWEIS:** Beim Speichern eines Makros auf eine Taste oder ein vorhandenes Tastenkürzel wird dessen Funktion überschrieben, bis das Makro gelöscht wird.



Mit iCUE können Sie aufgezeichnete Makros bearbeiten und den Tasten zusätzliche Aktionen zuweisen.



# INFORMATIONEN ZUM ENTFERNEN DES AKKUS

Dieses Produkt enthält einen wiederaufladbaren Akku. Befolgen Sie die Sicherheitsrichtlinien, wenn das Produkt entsorgt oder recycelt werden soll. Um den Akku sicher für die Entsorgung und das Recycling zu entfernen, befolgen Sie die nummerierten Schritte in den unten stehenden Abbildungen.

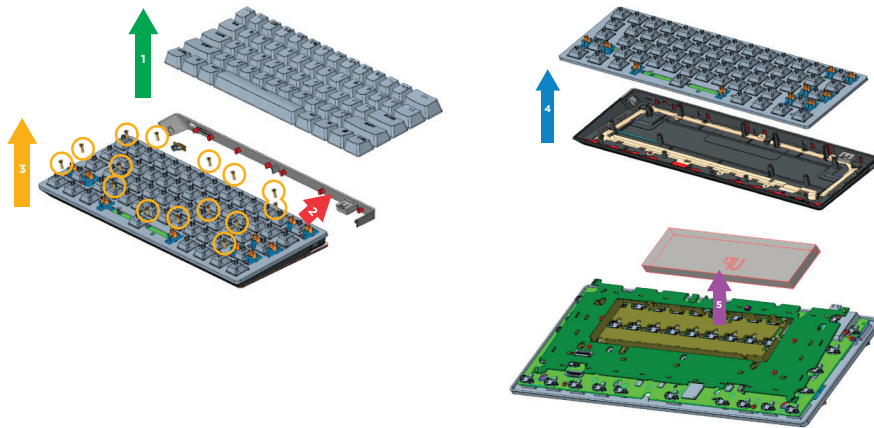

CORSAIR MEMORY, Inc. empfiehlt Kunden das ordnungsgemäße Recyceln gebrauchter elektronischer Hardware und wiederaufladbarer Akkus gemäß den lokalen Gesetzen und Bestimmungen.

# HET TOETSENBORD LEREN KENNEN

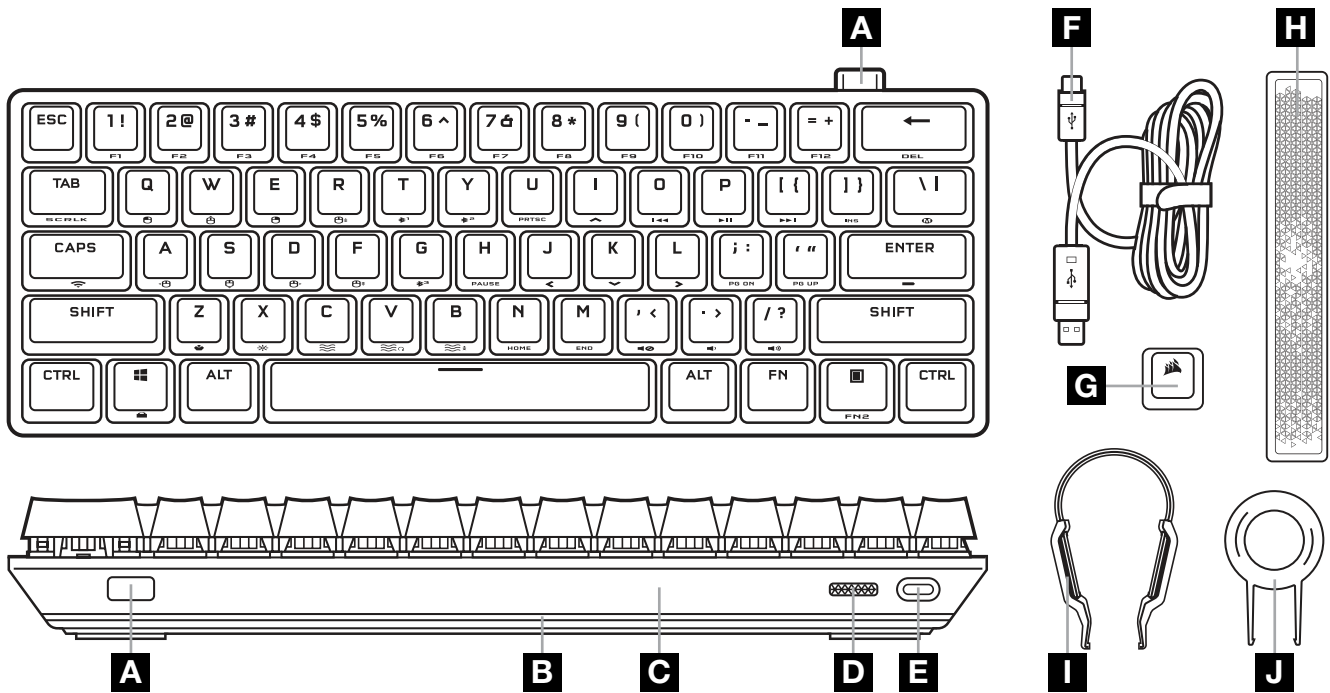

- A SLIPSTREAM WIRELESS-ADAPTER
- B 360° LIGHTEDGE
- C AFNEEMBAAR DEEL VOOR ACCENTEN
- D AAN-UITSCHAKELAAR
- E USB-C-POORT
- F USB-TYPE-C-NAAR-TYPE-A-KABEL
- G ESC-TOETS MET CORSAIR-LOGO
- H OPTIONELE STRALENDE SPATIEBALK
- I TOETSENVERWIJDERAAR
- J KEYCAPVERWIJDERAAR

## VOOR HET EERSTE GEBRUIK

Laat het toetsenbord voor het eerste gebruik helemaal op door de afneembare USB-kabel (F) aan te sluiten op de USB-C-poort van het toetsenbord (E) en op een beschikbare USB 3.0- of beter Type A-poort op een compatibel apparaat, zoals:

Windows® PC	Apple Mac®	Microsoft Xbox One* Microsoft Xbox Series X S*	PlayStation 4** PlayStation 5**
-------------	------------	---	------------------------------------

\*Toetsenbord is direct compatibel zonder formatteren; zie [corsair.com/xbox-support](https://corsair.com/xbox-support) voor meer informatie.  
\*\*Zie het gedeelte Verbinden met Sony PlayStation.

## RESETTEN NAAR FABRIEKINSTELLINGEN

Houd de ESC-toets ingedrukt terwijl je het toetsenbord inschakelt (D). Laat de ESC-toets na 2 seconden los. Het toetsenbord wordt dan normaal ingeschakeld met de fabrieksinstellingen.

# OPLADEN EN BATTERIJDUUR

Het toetsenbord geeft aan dat het wordt opgeladen als het met de USB-kabel op een compatibel apparaat is aangesloten.

INDICATOR	INDICATIE	STATUS
Enter-toets	Continu groen	Helemaal opgeladen
	Pulserend groen	Bezig met opladen

Als je het toetsenbord inschakelt of de sneltoets voor controle van de batterijduur (zie onder) gebruikt, wordt de oplaadstatus van de batterij weergegeven.

SNELTOETS	FUNCTIE	TOETSINDICATIE	STATUS
FN + 	Oplaadstatus batterij checken	Continu groen	Helemaal opgeladen
		Knipperend groen	Bijna helemaal opgeladen
		Knipperend oranje	Half opgeladen
		Knipperend rood	Bijna leeg
		Pulserend rood	Kritiek - opladen vereist

Tips en trucs:

- Als het toetsenbord aan staat, maar niet wordt gebruikt, wordt de slaapstand ingeschakeld om de batterij te sparen (instelling kan worden aangepast in iCUE).
- Verlaag de helderheid of schakel de verlichting uit om de batterijduur te verlengen (en oplaadsnelheid te verhogen).
- Laat het toetsenbord bij kritieke status zo snel mogelijk op voor een maximale levensduur van de batterij.
- Gebruik voor opladen altijd een USB 3.0-poort of beter om adequate laadstroom te waarborgen.

# VERBINDEN VIA SLIPSTREAM WIRELESS

1. Sluit de draadloze SLIPSTREAM-adapter (A) aan op een USB 2.0- of beter Type-A-poort
2. Schuif de toetsenbordschakelaar (D) naar Aan
3. Schakel naar draadloze SLIPSTREAM-modus (zie onder)
4. Wanneer SLIPSTREAM automatisch verbinding heeft gemaakt, kleurt de sneltoets gedurende 3 seconden helemaal wit









SNELTOETS	FUNCTIE	TOETSINDICATIE	STATUS
FN +  (Indrukken)	Schakel naar draadloze SLIPSTREAM-modus	Continu wit (3 sec.)	Verbonden
		Pulserend wit	Niet verbonden

LET OP: Om te koppelen met een draadloze SLIPSTREAM-adapter, activeer je adapterkoppeling in iCUE-apparaatinstellingen.

# VERBINDEN VIA *BLUETOOTH* WIRELESS

1. Activeer Bluetooth-koppeling op een hostapparaat, zoals een telefoon of tablet (Bluetooth 4.0 of hoger)\*
2. Start Bluetooth-hostkoppeling op het toetsenbord. Er kunnen maximaal 3 apparaten worden gekoppeld (zie onder)
3. Voer indien nodig de schermcode van het Bluetooth-apparaat in op het toetsenbord
4. Wanneer koppelen is voltooid, kleurt de Bluetooth-sneltoets gedurende 3 seconden helemaal blauw

SNELTOETS	FUNCTIE	TOETSINDICATIE	STATUS
<b>FN + </b> <sup>1</sup> (Indrukken)	Schakelen naar Bluetooth host 1-modus	Continu blauw (3 sec.)	Verbonden
		Pulserend blauw	Niet verbonden
<b>FN + </b> <sup>1</sup> (Ingedrukt houden)	Koppelen via Bluetooth host 1 starten*	Snelknipperend blauw	Koppelen
<b>FN + </b> <sup>2</sup> (Indrukken)	Schakelen naar Bluetooth host 2-modus	Continu blauw (3 sec.)	Verbonden
		Pulserend blauw	Niet verbonden
<b>FN + </b> <sup>2</sup> (Ingedrukt houden)	Koppelen via Bluetooth host 2 starten*	Snelknipperend blauw	Koppelen
<b>FN + </b> <sup>3</sup> (Indrukken)	Schakelen naar Bluetooth host 3-modus	Continu blauw (3 sec.)	Verbonden
		Pulserend blauw	Niet verbonden
<b>FN + </b> <sup>3</sup> (Ingedrukt houden)	Koppelen via Bluetooth host 3 starten*	Snelknipperend blauw	Koppelen

\*Bluetooth-hostapparaat moet standaard HID-invoer voor toetsenbord ondersteunen.

# VERBINDEN VIA USB-KABEL

1. Sluit het toetsenbord met de USB-kabel aan op een USB 3.0- of beter Type A-poort
2. Het toetsenbord schakelt automatisch naar USB-kabelmodus
3. Ga naar de iCUE-apparaatinstellingen en selecteer Tot 8.000 Hz hyperpolling met CORSAIR AXON\*



\*Tot wel 8.000 Hz hyper-polling ondersteund op PC en Mac. Xbox- en PlayStation-consoles ondersteunen maximaal 1.000 Hz.

LET OP: Je kunt op elk moment naar draadloze modus schakelen door een draadloosneltoets in te drukken. Druk dezelfde sneltoets opnieuw in om terug te schakelen naar USB-kabelmodus.

# VERBINDEN MET SONY PLAYSTATION

Het toetsenbord heeft een speciale modus voor Sony PlayStation 4 en 5 via draadloze SLIPSTREAM-modus en USB-kabelmodus, die via een sneltoets kan worden geactiveerd.

SNELTOETS	FUNCTIE	TOETSINDICATIE
FN +  (5 sec. ingedrukt houden)	Schakelen naar PlayStation-modus	Knippert wit (5 sec.), daarna continu wit
	Terugschakelen naar standaardmodus	Pulseert wit (6 sec)

LET OP: Beschikbare functies zijn mogelijk beperkt, afhankelijk van gamingconsole-ondersteuning en -applicatie.

## SOFTWAREMODUS

Wanneer iCUE is ingeschakeld, staat het toetsenbord in de softwaremodus en wordt door iCUE bestuurd.



Download iCUE op [corsair.com/downloads](https://corsair.com/downloads) en installeer het op een Windows-PC of Apple Mac om al je CORSAIR iCUE-compatibele producten te verbinden in een enkele interface. Zo krijg je de volledige controle over alle functies, van verlichting tot krachtige macro's.

## HARDWAREMODUS

Als iCUE niet is ingeschakeld of het toetsenbord is aangesloten op een apparaat dat iCUE niet ondersteunt, staat het toetsenbord in de hardwaremodus. Je kunt dan de profielen en instellingen gebruiken die in het interne geheugen zijn opgeslagen.



Met iCUE en het AXON-hyperverwerkingstechnologie kun je gepersonaliseerde profielen aanmaken tot het interne geheugen van 8 MB vol is. In ieder profiel kunnen complexe achtergrondverlichtingseffecten (tot 20 lagen), acties, macro's en instellingen worden opgeslagen.\*

\*Afhankelijk van de complexiteit varieert het aantal verlichtingseffecten per profiel en het totale aantal profielen dat in het interne geheugen kan worden opgeslagen.

# KEYSWITCHES VERWISSELEN

De keyswitches kunnen worden vervangen door elke soort of combinatie CHERRY MX RGB mechanische keyswitches. Mechanische keyswitches met 3-pin-design van derden zijn mogelijk compatibel, maar werken niet gegarandeerd vanwege fysieke verschillen.

1. Duw de keycapverwijderaar (J) over de keycap en til op om de keycap te verwijderen.

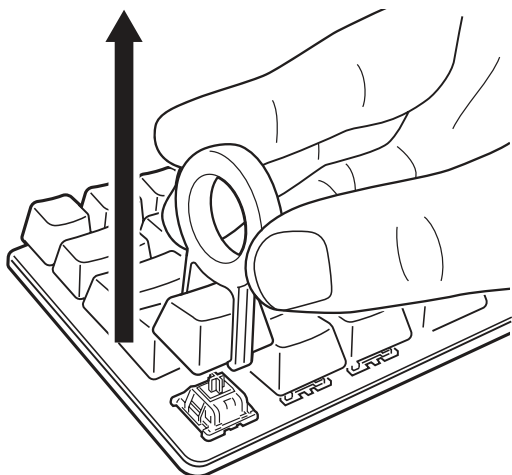

2. Plaats de tips van de toetsenverwijderaar (I) tussen de bovenkant van de toets en de onderste tabs. Druk in en til op om de toets te verwijderen.

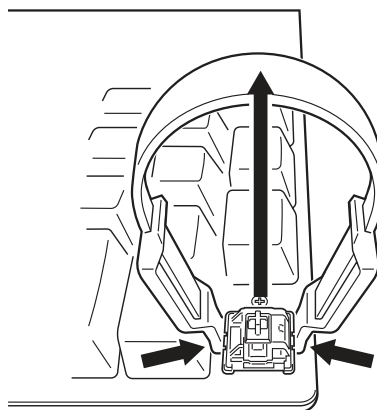

3. Lijn de pins en basis van de nieuwe keyswitch uit met de busjes en opening.

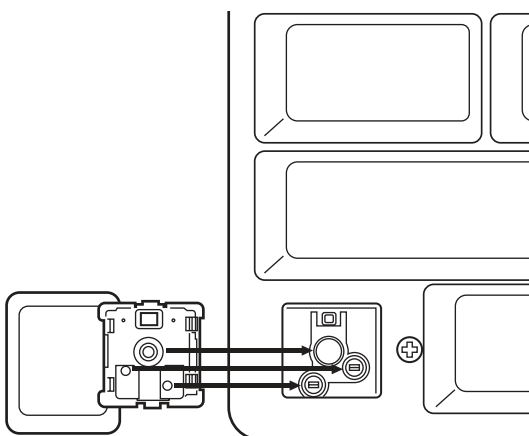



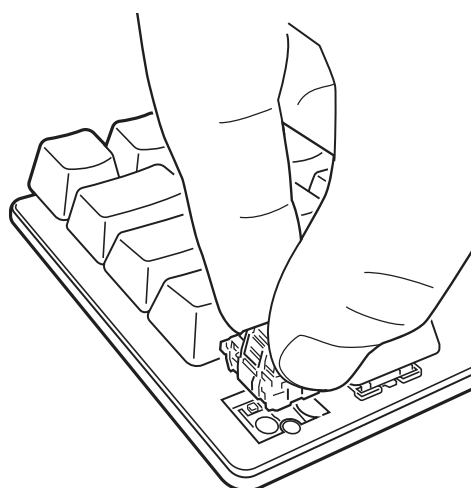

4. Druk de keyswitch voorzichtig in tot die op zijn plek klikt. Als je weerstand voelt, verwijder je de keyswitch en probeer je het opnieuw.



LET OP: Lijn de nieuwe toets zorgvuldig uit voordat je die invoegt om pinverbuigingen of andere schade te voorkomen.

# PROFIEL- EN VERGRENDDELINGSFUNCTIES







SNELTOETS	FUNCTIE	TOETSINDICATIE
<b>FN +</b> 	Profiel wijzigen	 Wijzigt kleur op basis van profiel (3 sec.)
<b>FN +</b> 	WinLock	 Continu rood (als ingeschakeld)
<b>FN + SCRLK</b>	ScrollLock	<b>TAB</b> Continu rood (als ingeschakeld)
<b>CAPS</b>	CapsLock	<b>CAPS</b> Continu rood (als ingeschakeld)



Met iCUE kun je WinLock programmeren om niet alleen de Windows-toets uit te schakelen, maar ook andere toetscombinaties die je game kunnen verstoren. Je kunt ook nieuwe profielen maken en daar unieke kleuren aan toewijzen.

## HARDWAREVERLICHTING

De basisverlichtingseffecten van de hardware kunnen bediend worden via de onderstaande sneltoetsen wanneer iCUE niet is ingeschakeld of het toetsenbord is aangesloten op een apparaat dat iCUE niet ondersteunt.

SNELTOETS	FUNCTIE
<b>FN +</b> 	Past de helderheid van de achtergrondverlichting aan in stappen van 20%
<b>FN +</b>  (Indrukken)	Algemene verlichtingseffecten doorlopen Watereffect > Spiraalregenboog > Regen > Golvende regenboog > Visor > Typverlichting (per-toets) > Typverlichting (rimpeling) > Verschuivende kleuren > Pulserende kleuren > Golvende kleuren > Statische kleur (8 kleuren)
<b>FN +</b>  (Ingedrukt houden)	Verlichtingseffect terugzetten naar de ingebouwde standaardinstelling
<b>FN +</b>  	Richting van verlichtingseffect wijzigen*
<b>FN +</b>  	Snelheid van verlichtingseffect wijzigen*

\*Ondersteunde functies voor geselecteerde effecten.



Met iCUE kun je aangepaste heldere en dynamische, meerlaagse verlichtingseffecten programmeren en in het interne geheugen opslaan.

# STANDAARDSNELTOETSEN

## Windows

SNELTOETS	WINDOWS-FUNCTIE
CTRL + ALT + FN + ←	Control + Alt + Delete
ALT + FN + 4	Alt + F4

## Toetsen van volwaardig toetsenbord

SNELTOETS	TOETSFUNCTIE
FN + ESC	Zie legenda op keycap voor functie
FN + SHIFT + ESC	
FN + cijfertoetsen	F1 t/m F12
FN + ▲	Pijl omhoog
FN + ◀	Pijl naar links
FN + ▼	Pijl omlaag
FN + ▶	Pijl naar rechts

SNELTOETS	TOETSFUNCTIE
FN + DEL	Delete
FN + INS	Insert
FN + HOME	Home
FN + END	End
FN + PG UP	Page Up
FN + PG DN	Page Down
FN + PRTSC	Print Screen
FN + PAUSE	Pause Break

# BEDIENINGSSNELTOETSEN

## Audio en media

SNELTOETS	AUDIOFUNCTIE
FN + 🔊	Audio dempen
FN + 🔊)	Volume verlagen
FN + 🔊))	Volume verhogen

SNELTOETS	MEDIAFUNCTIE
FN + ⏮	Vorige nummer
FN + ⏸	Afspelen / pauzeren
FN + ⏭	Volgende nummer

## Muiscursor

SNELTOETS	MUISFUNCTIE
FN + ⤴	Cursor omhoog bewegen
FN + ⤵	Cursor naar links bewegen
FN + ⤶	Cursor omlaag bewegen
FN + ⤷	Cursor naar rechts bewegen

SNELTOETS	MUISFUNCTIE
FN + ⏴	Linkerklik
FN + ⏵	Rechterklik
FN + ⏴⚡	Cursorsnelheid verhogen*
FN + ⏵⚡	Cursorsnelheid verlagen*

\*Beschikbare instellingen voor de cursorsnelheid zijn 125, 250, 500, 1000, en 2000 dpi.



# MACRO-OPNAME

Macro's kunnen op elk moment via het onderstaande proces worden opgenomen. In de hardwaremodus worden macro's opgenomen in het geheugen; in de softwaremodus worden macro's opgenomen in je iCUE-profiel.

Macro Opnameproces	Ingedrukt houden <b>FN + M</b> (2 seconden)	>	 Druk op toetsen om op te nemen	>	Indrukken <b>FN + M</b>	>	Druk op een toets of <b>FN +</b> een toets om op te slaan
Toetsindicatie voor opname <b>M</b>	Pulseert rood	>	Knippert rood	>	Knippert snel rood	>	Ingedrukt houden <b>FN + M</b> om te annuleren (2 seconden)

Macro Proces voor wissen	Ingedrukt houden <b>FN + M</b> (2 seconden)	>	Indrukken <b>FN + M</b>	>	Druk op een toets of <b>FN + een toets</b> om te wissen	<p>Toetsen die kunnen worden opgenomen:*</p> <ul style="list-style-type: none"> <li>• Standaardtoetsen</li> <li>• Standaard sneltoetsen</li> </ul> <p>Macro's kunnen worden opgenomen op:</p> <ul style="list-style-type: none"> <li>• Elke toets**</li> <li>• FN + toets*</li> <li>• FN + menu (FN2) + toets</li> </ul>
Toetsindicatie voor opname <b>M</b>	Pulseert rood	>	Knippert snel rood	>	Knippert snel rood	

\*Hardwareverlichting, speciale functies, draadloze modus en bedieningsneltoetsen kunnen niet worden opgenomen.

\*\*Het is niet mogelijk op te nemen over functietoetsen, macro-opnamen en draadloze sneltoetsen.

LET OP: Het opslaan van een macro op een toets of een bestaande sneltoets zal de functie daarvan overschrijven totdat de macro wordt gewist.



Met iCUE kunt u opgenomen macro's bewerken en extra acties aan toetsen toewijzen.

# INFORMATIE OVER HET VERWIJDEREN VAN DE ACCU

Dit product maakt gebruik van een herlaadbare accu en veiligheidsinstructies moeten worden opgevolgd wanneer het product wordt afgevoerd of gerecycled. Verwijder de accu veilig voor afvoer en recycling door de genummerde stappen van de onderstaande schema's te volgen.

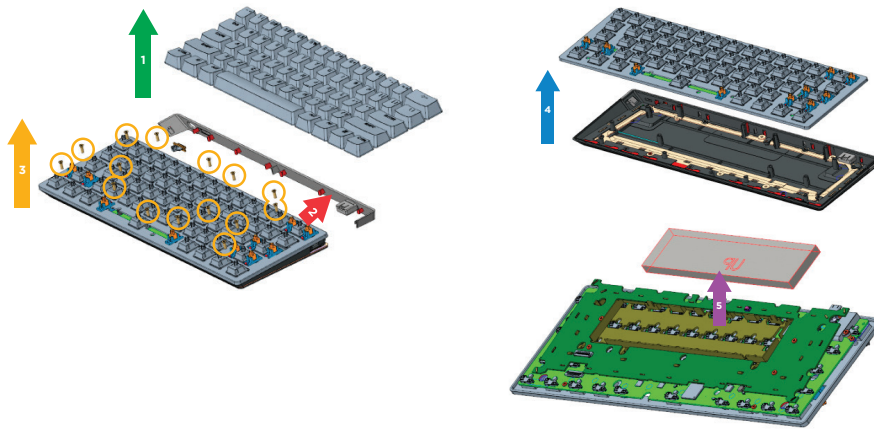

CORSAIR MEMORY, Inc. raadt klanten aan om gebruikte elektronische apparatuur en herlaadbare accu's te recyclen volgens de lokale wet- en regelgeving.

# LÆR DIT TASTATUR AT KENDE

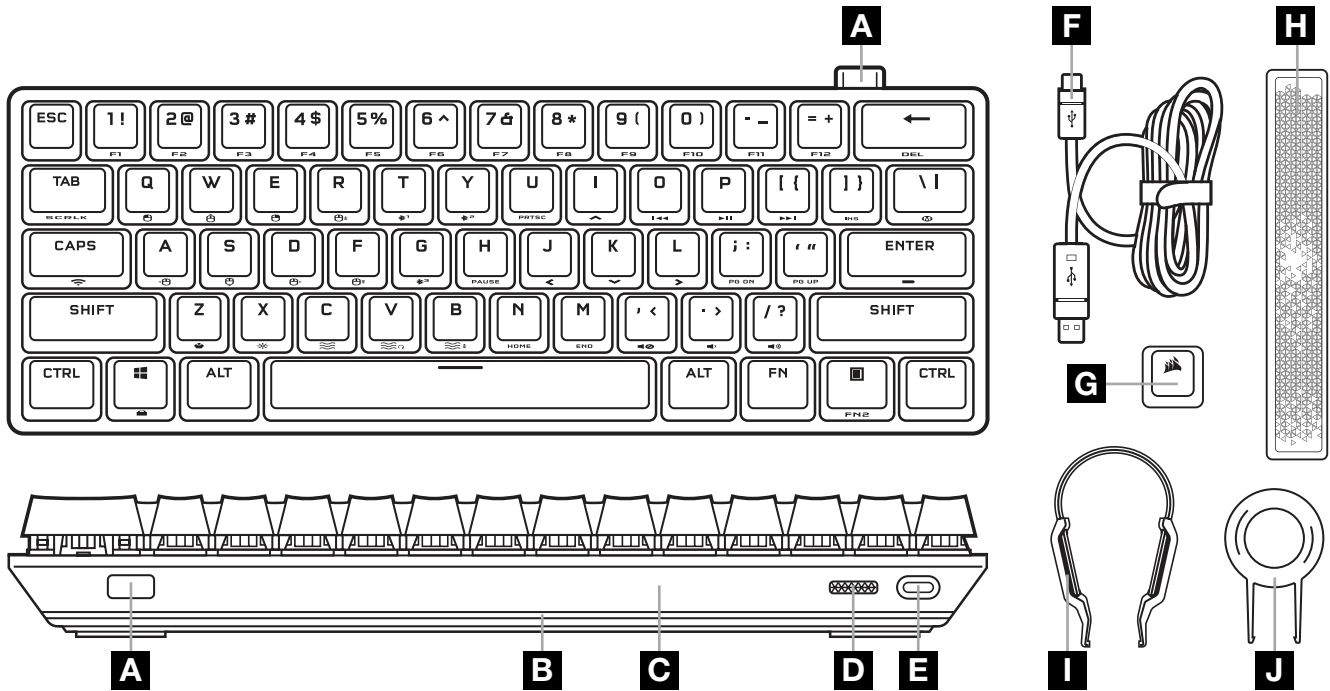

- A SLIPSTREAM TRÅDLØS ADAPTER
- B 360° LIGHTEDGE
- C AFTAGELIGT ACCENTSTYKKE
- D TÆND/SLUK-KNAP
- E USB TYPE-C-PORT
- F USB TYPE-C TIL TYPE-A-KABEL

- G ESC-TASTEHÆTTE MED CORSAIR-LOGO, VALGFRI
- H LYSENDE MELLEMRUMSTAST
- I TASTEAFTRÆKKER
- J HÆTTEAFTRÆKKER

## FØR IBRUGTAGNING

Oplad tastaturet helt, før det tages i brug første gang, ved at slutte USB-kablet (F) til tastaturets USB Type-C-port (E) og til en ledig USB 3.0- eller bedre Type-A-port på en kompatibel enhed, inklusive:

Windows® PC	Apple Mac®	Microsoft Xbox One* Microsoft Xbox Series X S*	PlayStation 4** PlayStation 5**
-------------	------------	---	------------------------------------

\*Tastaturet er kompatibelt og kan tages i brug med det samme. Se [corsair.com/xbox-support](https://corsair.com/xbox-support) for at få flere oplysninger.

\*\*Se afsnittet om tilslutning til Sony PlayStation.

## FABRIKSNUSTILLING

Hold ESC-tasten nede, mens du tænder ved at trykke på tænd/sluk-knappen (D), og slip derefter ESC-tasten efter to sekunder. Tastaturet tændes derefter som normalt og nulstilles til fabriksindstillingerne.

# OPLADNING OG BATTERIETS LEVETID

Tastaturet angiver det aktuelle opladningsniveau, når det kobles til en kompatibel enhed via et USB-kabel.

INDIKATOR	INDIKATION	STATUS
Enter-tast	Lyser grønt	Fuldt opladet
	Pulserer grønt	Oplader

Når tastaturet tændes, eller når genvejen til kontrol af batteriets levetid herunder anvendes, angives batteriets aktuelle opladningsniveau.

GENVEJ	FUNKTION	INDIKATOR PÅ TASTEN	STATUS
FN + 	Kontroller batteriets opladningsniveau	Lyser grønt	Fuldt opladet
		Blinker grønt	Højt opladningsniveau
		Blinker gult	Mellemhøjt opladningsniveau
		Blinker rødt	Lavt opladningsniveau
		Pulserer rødt	Kritisk lavt opladningsniveau

Tips og tricks:

- Hvis tastaturet efterlades tændt men inaktivt, går det i dvale for at spare på batteriet (kan tilpasses i iCUE)
- Reducer lysstyrken, eller sluk for baggrundsbelysningen for at forlænge batteriets levetid (og øge opladningshastigheden)
- Oplad hurtigst muligt, når batteriets opladningsniveau er kritisk lavt for at opnå maksimal batterilevetid
- Slut altid tastaturet til en USB 3.0-port eller bedre for at sikre tilstrækkelig ladestrøm

## TILSLUTNING VIA SLIPSTREAM WIRELESS

1. Slut SLIPSTREAM wireless-adapteren (A) til en ledig USB 2.0 eller bedre Type-A-port
2. Tænd for tastaturet ved hjælp af tænd/sluk-knappen (D)
3. Skift til SLIPSTREAM wireless-tilstand (se herunder)
4. Når SLIPSTREAM automatisk er tilsluttet, lyser genvejstasten hvidt i 3 sekunder



GENVEJ	FUNKTION	INDIKATOR PÅ TASTEN	STATUS
FN +  (Tryk)	Skift til SLIPSTREAM wireless-tilstand	Lyser hvidt (3 sek.)	Tilsluttet
		Pulserer hvidt	Frakoblet

BEMÆRK: Parring med en SLIPSTREAM wireless-adapter gennemføres ved at starte adapterparringen i iCUE-enhedsindstillingerne.

# TILSLUTNING VIA *BLUETOOTH* WIRELESS

1. Start Bluetooth-parring på din værtsenhed som f.eks. en telefon eller en tablet (Bluetooth 4.0 eller højere)\*
2. Start Bluetooth-værtsparring på tastaturet. Op til tre enheder kan parres (se herunder)
3. Indtast koden fra Bluetooth-enhedens skærm på tastaturet, hvis du bliver bedt om det
4. Når parringen er fuldført, lyser Bluetooth-genvejstasten blå i 3 sekunder

GENVEJ	FUNKTION	INDIKATOR PÅ TASTEN	STATUS
<b>FN + <math>\mathbb{1}</math></b> (Tryk)	Skift til Bluetooth vært 1-tilstand	Lyser blå (3 sek.)	Tilsluttet
		Pulserer blå	Frakoblet
<b>FN + <math>\mathbb{1}</math></b> (Hold nede)	Start Bluetooth vært 1-parring*	Blinker hurtigt blå	Parring
<b>FN + <math>\mathbb{2}</math></b> (Tryk)	Skift til Bluetooth vært 2-tilstand	Lyser blå (3 sek.)	Tilsluttet
		Pulserer blå	Frakoblet
<b>FN + <math>\mathbb{2}</math></b> (Hold nede)	Start Bluetooth vært 2-parring*	Blinker hurtigt blå	Parring
<b>FN + <math>\mathbb{3}</math></b> (Tryk)	Skift til Bluetooth vært 3-tilstand	Lyser blå (3 sek.)	Tilsluttet
		Pulserer blå	Frakoblet
<b>FN + <math>\mathbb{3}</math></b> (Hold nede)	Start Bluetooth vært 3-parring*	Blinker hurtigt blå	Parring

\*Bluetooth-værtsenheden skal understøtte standard-HID-indgange til tastaturer.

# TILSLUTNING VIA USB-KABEL

1. Tilslut tastaturet via et USB-kabel til en USB 3.0 Type-A-port eller bedre
2. Tastaturet skifter automatisk til kabelbaseret USB-tilstand
3. Gå til iCUE-enhedsindstillingerne for at vælge op til 8.000 Hz hyper-polling med CORSAIR AXON\*



\*Op til 8.000 Hz hyper-polling understøttes af PC og Mac. Xbox- og PlayStation-konsollerne understøtter kun op til 1.000 Hz polling.

**BEMÆRK:** Du kan til enhver tid skifte til trådløs tilstand ved at trykke på en genvej til trådløs indstilling. Når du trykker på den samme genvej igen, skiftes der tilbage til kabelbaseret USB-tilstand.

# TILSLUTNING TIL SONY PLAYSTATION

Tastaturet har også en særlig tilstand til understøttelse af Sony PlayStation 4 og 5 via SLIPSTREAM wireless, og kabelbaserede USB-tilstande kan aktiveres via en genvej.

GENVEJ	FUNKTION	INDIKATOR PÅ TASTEN
FN +  (Hold nede i 5 sek.)	Skift til PlayStation-tilstand	Blinker hvidt (5 sek.) og lyser derefter hvidt
	Skift tilbage til standardtilstand	Pulserer hvidt (6 sek.)

BEMÆRK: De tilgængelige funktioner kan være begrænsede afhængigt af understøttelse af spillekonsol og program.

## SOFTWARETILSTAND



Når iCUE kører, fungerer tastaturet i softwaretilstand og styres af iCUE.

Download iCUE fra [www.corsair.com/downloads](http://www.corsair.com/downloads), og installer det på en Windows-PC eller Apple Mac for at forbinde alle dine CORSAIR iCUE-kompatible produkter i en enkelt grænseflade, som giver dig komplet kontrol over alt fra belysning til kraftfulde makroer.

## HARDWARETILSTAND

Når iCUE ikke kører, eller når tastaturet er forbundet til en enhed, der ikke understøtter iCUE, fungerer tastaturet i hardwaretilstand, som anvender profiler og indstillinger gemt i det indbyggede lager.



Med iCUE og AXON Hyper-Processing Technology kan du oprette lige så mange tilpassede profiler, som der er plads til i det indbyggede lager på 8 MB. Hver profil kan lagre komplekse bagbelysningseffekter (op til 20 lag), handlinger og makroer samt indstillinger.\*

\*Antallet af lag med belysningseffekter pr. profil og antallet af profiler, der kan gemmes i det indbyggede lager, afhænger af kompleksiteten.

# UDSKIFTNING AF TASTER

Tasterne kan afmonteres og udskiftes med ethvert udvalg eller kombination af mekaniske CHERRY MX RGB-taster. Andre mekaniske taster fra tredjepartsproducenter med et 3-bens design kan være kompatible, men på grund af fysiske forskelle er der ingen garanti for, at de virker.

**1. Placer hætteaftrækkeren (J) over tastehætten, og løft op for at fjerne den.**

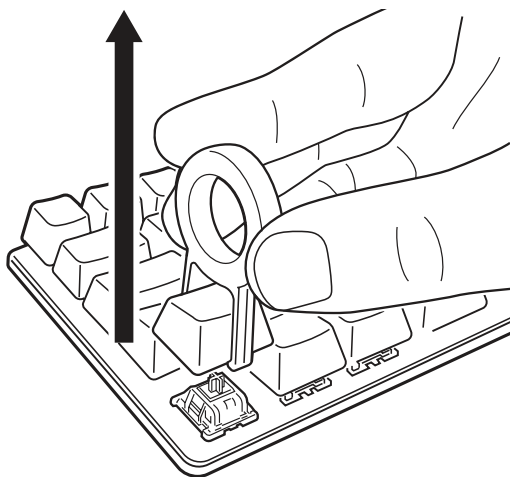

**2. Placer tasteaftrækkerens (I) spidser under indsnittene på toppen og bunden af tasten, tryk ind, og løft for at fjerne tasten.**

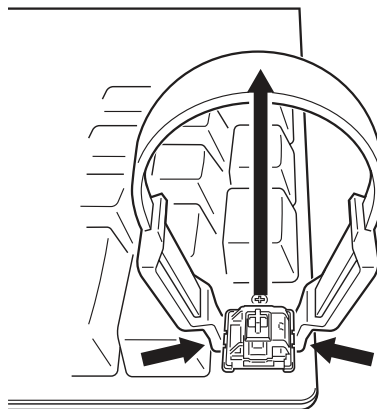

**3. Ret den nye tasts stifter og bund ind med åbningerne og den ledige plads.**

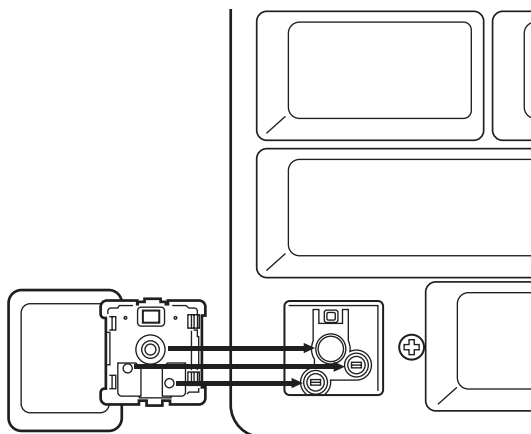



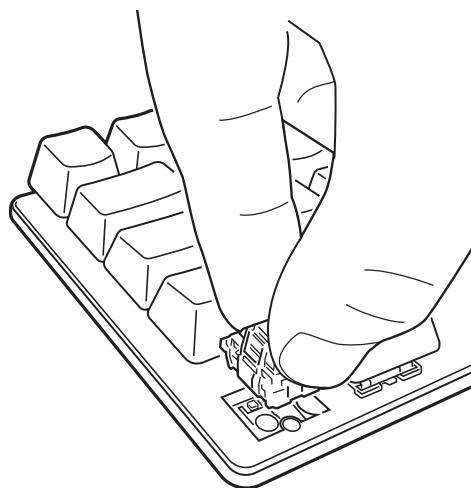

**4. Tryk forsigtigt ned på tasten, indtil den klikker på plads. Hvis du kan mærke modstand, skal du fjerne tasten og prøve igen.**



**BEMÆRK:** Sørg for at justere den nye tast, før du sætter den på, så du undgår bøjedede stifter eller anden beskadigelse.

# PROFIL OG LÅSEFUNKTIONER







GENVEJ	FUNKTION	INDIKATOR PÅ TASTEN
<b>FN +</b> 	Skift profil	 Skifter farve afhængigt af profilen (3 sek.)
<b>FN +</b> 	Win Lock*	 Lyser rødt (når tændt)
<b>FN + SCRLK</b>	Scroll Lock	<b>TAB</b> Lyser rødt (når tændt)
<b>CAPS</b>	Caps Lock	<b>CAPS</b> Lyser rødt (når tændt)



Med iCUE kan du programmere Win Lock til ikke bare at deaktivere Windows-tasten, men også til andre tastekombinationer, som ville kunne afbryde spillet, og du kan oprette nye profiler og tildele dem unikke farver.

## HARDWAREBELYSNING

Grundlæggende hardwarebelysningseffekter kan styres via genvejene nedenfor, når iCUE ikke kører, eller når tastaturet er forbundet til en enhed, der ikke understøtter iCUE.

GENVEJ	FUNCTION
<b>FN +</b> 	Justerer bagbelysningens lysstyrke i faldende trin på 20%
<b>FN +</b>  (Tryk)	Skift mellem grundlæggende belysningseffekter
	Vandfarve > Spiralregnbue > Regn > Regnbuebølge > Visir > Tastebelysning (pr. tast) > Tastebelysning (krusning) > Farveskift > Farvepuls > Farvebølge > Statisk farve (8 farver)
<b>FN +</b>  (Hold nede)	Nulstil belysningseffekten til den indbyggede standardindstilling
<b>FN +</b>  	Skift retning af belysningseffekt*
<b>FN +</b>  	Skift hastighed af belysningseffekt*

\*Funktioner understøttet ved valgte effekter.



Med iCUE kan du programmere levende og dynamiske brugerdefinerede belysningseffekter i flere lag og derefter gemme dem i det indbyggede lager.



# STANDARDGENVEJE

## Windows

GENVEJ	WINDOWS-FUNKTION
CTRL + ALT + FN + ←	Control + Alt + Delete
ALT + FN + 4	Alt + F4

## Taster på tastatur i fuld størrelse

GENVEJ	TASTEFUNKTION
FN + ESC	Symbolforklaringen på tastehætten angiver funktionen
FN + SHIFT + ESC	
FN + Taltaster	F1 til F12
FN + ▲	Pil op
FN + ◀	Pil til venstre
FN + ▼	Pil ned
FN + ▶	Pil til højre

GENVEJ	TASTEFUNKTION
FN + DEL	Delete
FN + INS	Insert
FN + HOME	Home
FN + END	End
FN + PG UP	Page Up
FN + PG DN	Page Down
FN + PRTSC	Print Screen
FN + PAUSE	Pause Break

# KONTROLGGENVEJE

## Lyd og medier

GENVEJ	LYDFUNKTION
FN + 🔊	Slå lyd fra
FN + 🔊	Reducer lydstyrken
FN + 🔊	Forøg lydstyrken

GENVEJ	MEDIEFUNKTION
FN + ⏮	Sidste nummer
FN + ⏸	Afspil / Pause
FN + ⏭	Næste nummer

## Mouse Cursor



GENVEJ	MUSEFUNKTION
FN + 🖱️	Flyt markør op
FN + 🖱️	Flyt markør til venstre
FN + 🖱️	Flyt markør ned
FN + 🖱️	Flyt markør til højre

GENVEJ	MUSEFUNKTION
FN + 🖱️	Venstreklik
FN + 🖱️	Højreklik
FN + 🖱️	Forøg markørhastigheden*
FN + 🖱️	Reducer markørhastigheden*

\*De tilgængelige markørhastigheder er 125, 250, 500, 1000 og 2000 DPI.

# MAKROOPTAGELSE

Makroer kan til enhver tid optages via nedenstående proces. I hardwaretilstand optages dine makroer til det indbyggede lager, og i softwaretilstand optages makroerne til den aktuelle iCUE-profil.

Makro Optageproces	Hold nede <b>FN + M</b> (2 sekunder)	>	 Tryk på taster for at optage	>	Tryk på <b>FN + M</b>	>	Tryk på en vilkårlig tast eller <b>FN +</b> tastekombination for at gemme
Optagelsesindikator på tasten 	Pulserer rødt	>	Blinker rødt	>	Blinker hurtigt rødt	>	Hold nede <b>FN + M</b> for at annullere (2 sekunder)

Makro Sletteproces	Hold nede <b>FN + M</b> (2 sekunder)	>	Tryk på <b>FN + M</b>	>	Tryk på en vilkårlig tast eller <b>FN +</b> tastekombination for at slette	Taster, der kan registreres:* <ul style="list-style-type: none"> <li>• Standardtaster</li> <li>• Standardgenveje</li> </ul> Makroer kan optages til: <ul style="list-style-type: none"> <li>• Enhver tast**</li> <li>• FN + tast**</li> <li>• FN + Menu (FN2) + tast</li> </ul>
Optagelsesindikator på tasten 	Pulserer rødt	>	Blinker hurtigt rødt	>	Blinker hurtigt rødt	

\*Hardwarebelysning, specialfunktioner, trådløse tilstande og kontrolgenveje kan ikke optages.

\*\*Funktionstaster såvel som makrooptagelse og trådløse genveje kan ikke overspilles.

**BEMÆRK:** Når en makro gemmes som en tast eller en eksisterende genvej, overskrives den pågældende funktion, indtil makroen slettes igen.



Du kan redigere optagede makroer og tildele yderligere handlinger til taster ved hjælp af iCUE.

# INFORMATION OM FJERNELSE AF BATTERI

Dette produkt anvender et genopladeligt batteri, og de sikkerhedsmæssige retningslinjer skal følges, hvis produktet tages ud af brug med henblik på bortskaffelse og genbrug. For at fjerne batteriet på en sikker måde med henblik på bortskaffelse og genanvendelse skal du følge de nummererede trin i diagrammerne nedenfor.

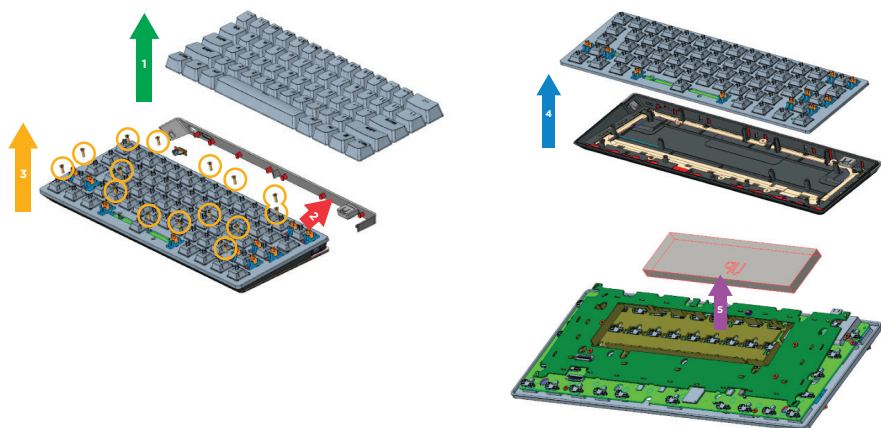

CORSAIR MEMORY, Inc. opfordrer kunderne til at genbruge brugt elektronisk udstyr og genopladelige batterier i overensstemmelse med de lokale love og bestemmelser.

# TUTUSTU NÄPPÄIMISTÖÖSI

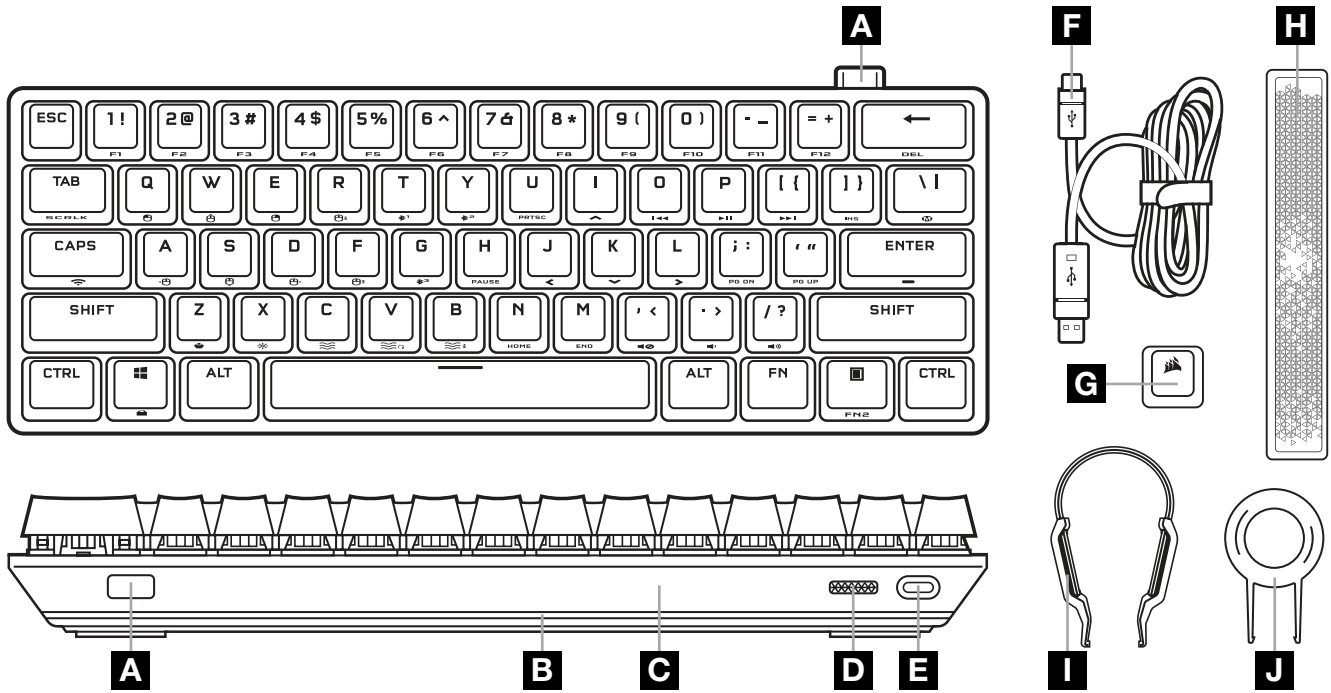

**A** SLIPSTREAM WIRELESS -SOVITIN

**B** 360° LIGHTEDGE

**C** IRROTETTAVA KOROSTUSKAPPALE

**D** VIRTAKYTKIN

**E** USB-C-LIITÄNTÄ

**F** USB TYYPIN C KAAPELI TYYPIN A KAAPELIIN

**G** VALINNAINEN ESC-NÄPPÄIN CORSAIR-LOGOLLA

**H** VALINNAINEN RADIANT-VÄLILYÖNTINÄPPÄIN

**I** NÄPPÄINKYTKIMEN ULOSVETÄJÄ

**J** NÄPPÄINHATUN ULOSVETÄJÄ

## ENNEN KÄYTTÖÖNOTTOA

Lataa näppäimistö ennen ensimmäistä käyttökertaa liittämällä USB-kaapeli (F) näppäimistön USB-C-liitäntään (E) ja vapaaseen USB 3.0- tai parempaan A-tyyppiseen liitäntään muun muassa seuraavissa yhteensopivissa laitteissa:

Windows® PC	Apple Mac®	Microsoft Xbox One* Microsoft Xbox Series X S*	PlayStation 4** PlayStation 5**
-------------	------------	---	------------------------------------

\*Näppäimistö on yhteensopiva heti käyttöönoton yhteydessä. Katso tarkemmat tiedot osoitteesta [corsair.com/xbox-support](https://corsair.com/xbox-support).

\*\*Katso KytKentä Sony PlayStationiin -osio.

## TEHDASASETUSTEN PALAUTUS

Pidä ESC-näppäintä painettuna samalla, kun kytket virtakytkimen (D) päälle, ja vapauta sitten ESC-näppäin kahden sekunnin kuluttua. Tämän jälkeen näppäimistön virta kytkeytyy normaalisti, ja tehdasasetukset palautetaan.

# LATAUS JA AKUNKESTO

Näppäimistön latauksessa-tila näkyy, kun se kytketään USB-kaapelilla yhteensopivaan laitteeseen.

ILMAISIN	ILMAISU	TILA
Enter-näppäin	Palaa vihreänä	Akku kokonaan ladattu
	Sykkii vihreänä	Lataus

Kun näppäimistöön kytketään virta tai kun akun kesto tarkistetaan alla olevalla pikanäppäimellä, merkkivalo palaa osoituksena kulloisestakin akun lataustasosta.

PIKANÄPPÄIN	TOIMINTO	ON-KEY-ILMAISIN	TILA
FN + 	Tarkista akun lataustaso	Palaa vihreänä	Akku kokonaan ladattu
		Vilkkuu vihreänä	Korkea lataustaso
		Vilkkuu oranssina	Keskitasoinen lataus
		Vilkkuu punaisena	Alhainen lataustaso
		Sykkii punaisena	Kriittisen alhainen lataustaso

Vinkkejä ja vihjeitä:

- Mikäli näppäimistö jätetään päälle ja joutotilaan, näppäimistö siirtyy lepotilaan akun säästämiseksi (säädetävissä iCUEssa).
- Alenna kirkkaustasoa tai kytke taustavalaistus pois päältä akun keston pidentämiseksi (ja latausnopeuden lisäämiseksi).
- Suorita lataus mahdollisimman pian, kun lataus on kriittisen alhaisella tasolla, jotta akun käyttöikä voidaan maksimoida.
- Suorita kytkentä aina USB 3.0 -porttiin tai sitä parempaan porttiin riittävän latausvirran varmistamiseksi.

## KYTKENTÄ SLIPSTREAM WIRELESSIN VÄLITYKSELLÄ

1. Kytke langaton SLIPSTREAM-sovitin (A) vapaaseen USB 2.0- tai nopeampaan A-tyyppiseen liitäntään
2. Liu'uta näppäimistön virtakytkin (D) kohteeseen
3. Siirry langattomaan SLIPSTREAM-tilaan (katso alla)
4. Kun SLIPSTREAM on kytketty automaattisesti, pikanäppäin syttyy palamaan valkoisena 3 sekunnin ajaksi



PIKANÄPPÄIN	TOIMINTO	ON-KEY-ILMAISIN	TILA
FN +  (Paina)	Siirry langattomaan SLIPSTREAM-tilaan	Palaa valkoisena (3 s)	Kytetty
		Sykkii valkoisena	Irtikytetty

HUOMAUTUS: Voit saattaa laiteparin muodostuksen langattoman SLIPSTREAM-sovittimen kanssa päätökseen käynnistämällä laiteparin muodostuksen iCUE-laiteasetuksissa.

# KYTKENTÄ *BLUETOOTH* WIRELESSIN VÄLITYKSELLÄ

1. Käynnistä Bluetooth-parinmuodostus isäntälaitteella, kuten puhelimella tai tabletilla (Bluetooth 4.0 tai sitä uudempi laite)\*
2. Käynnistä Bluetooth-isännän parinmuodostus näppäimistöllä – voidaan yhdistää enintään kolme laitetta (katso alla)
3. Syötä tarvittaessa koodi Bluetooth-laitteen näytöltä näppäimistölle
4. Kun parinmuodostus on valmis, Bluetooth-pikanäppäin syttyy palamaan sinisenä 3 sekunnin ajaksi

PIKANÄPPÄIN	TOIMINTO	ON-KEY-ILMAISIN	TILA
FN +  <sup>1</sup> (Paina)	Siirry Bluetooth host 1 -tilaan	Palaa sinisenä (3 s)	Kytetty
		Sykkii sinisenä	Irtikytetty
FN +  <sup>1</sup> (Pidä)	Käynnistä Bluetooth host 1 -parinmuodostus*	Vilkkuu nopeasti sinisenä	Laiteparin muodostus
FN +  <sup>2</sup> (Paina)	Siirry Bluetooth host 2 -tilaan	Palaa sinisenä (3 s)	Kytetty
		Sykkii sinisenä	Irtikytetty
FN +  <sup>2</sup> (Pidä)	Käynnistä Bluetooth host 2 -parinmuodostus*	Vilkkuu nopeasti sinisenä	Laiteparin muodostus
FN +  <sup>3</sup> (Paina)	Siirry Bluetooth host 3 -tilaan	Palaa sinisenä (3 s)	Kytetty
		Sykkii sinisenä	Irtikytetty
FN +  <sup>3</sup> (Pidä)	Käynnistä Bluetooth host 3 -parinmuodostus*	Vilkkuu nopeasti sinisenä	Laiteparin muodostus

\*Bluetooth-isäntälaitteen on tuettava vakionäppäimistön HID-syöttöä.

# KYTKENTÄ LANGALLISEN USB:N VÄLITYKSELLÄ

1. Kytke näppäimistö USB-kaapelilla USB 3.0 (A-tyyppinen) -porttiin tai sitä parempaan porttiin
2. Näppäimistö siirtyy automaattisesti langalliseen USB-tilaan
3. Siirry iCUE-laiteasetuksiin ja valitse jopa 8 000 Hz:n hyper-polling-ominaisuus CORSAIR AXONilla\*



\*Tukee enintään 8 000 Hz:n hyper-polling-ominaisuutta PC- ja Mac-tietokoneissa. Xbox- ja PlayStation-konsolit tukevat enintään 1 000 Hz:n polling-ominaisuutta.

HUOMAUTUS: Langattomia tiloja voidaan vaihtaa milloin tahansa painamalla langattoman pikanäppäintä. Painamalla samaa pikanäppäintä uudelleen siirrytään takaisin langalliseen USB-tilaan.

# KYTKENTÄ SONY PLAYSTATIONIIN

Näppäimistössä on myös erityinen tila, joka tukee Sony PlayStation 4- ja 5-malleja langattoman SLIPSTREAMin avulla, ja pikanäppäimellä aktivoitavia langallisia USB-tiloja.

PIKANÄPPÄIN	TOIMINTO	ON-KEY-ILMAISIN
FN +  (Pidä 5 s)	Siirry PlayStation-tilaan	Vilkkuu valkoisena (5 s) ja sen jälkeen palaa valkoisena
	Siirry takaisin standarditilaan	Sykkii valkoisena (6 s)

HUOMAUTUS: Käytettävissä olevat toiminnot saattavat olla rajallisia pelikonsolin tuen ja sovelluksen mukaan.

## OHJELMISTOTILA

Kun iCUE on käynnissä ja näppäimistö toimii ohjelmistotilassa iCUE-ohjauksessa.



Lataa iCUE osoitteesta [corsair.com/downloads](https://corsair.com/downloads) ja asenna se Windows- tai Apple Mac -pöytätietokoneelle yhdistääksesi kaikki CORSAIR iCUE -yhteensopivat tuotteet keskitettyyn ohjaimen, jolla voit ohjata kaikkia ominaisuuksia valaistusta tehokkaihin makroihin.

## LAITTEISTOTILA

Kun iCUE ei ole käynnissä tai näppäimistö on yhdistetty laitteeseen, joka ei ole iCUE-yhteensopiva, näppäimistö toimii laitteistotilassa ja hyödyntää sisäiseen muistiin tallennettuja profiileja ja asetuksia.



iCUE-ohjauksen ja AXON Hyper-Processing -teknologian avulla voit luoda niin monta omaa profiilia kuin sisäiseen 8 Mt:n muistiin mahtuu. Jokaiseen profiiliin voidaan tallentaa monimutkaisia taustavalaistustehosteita (jopa 20 kerroksessa), toimintoja ja makroja sekä asetuksia.\*

\*Sisäiseen muistiin tallennettavien profiilikohtaisten valaistustehostekerrosten määrä ja profiilien kokonaismäärä vaihtelee niiden monimutkaisuuden mukaan.

# NÄPPÄINKYTKINTEN VAIHTAMINEN

Näppäinkytkimet voidaan poistaa ja vaihtaa millä tahansa mekaanisilla CHERRY MX RGB -näppäinkytkimillä tai niiden yhdistelmällä. Muut kolmannen osapuolen 3 navalla varustetut mekaaniset näppäinkytkimet saattavat olla yhteensopivia, mutta fyysisten erojen vuoksi niiden ei taata toimivan.

**1. Vedä näppäinhatun ulosvetäjä (J) näppäinhatun yli ja poista se nostamalla.**

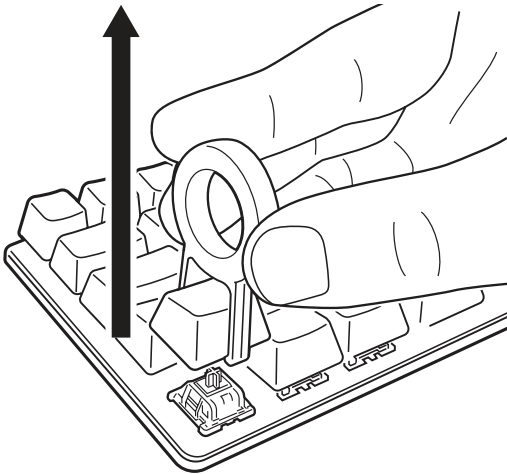

**2. Sijoita näppäinkytkimen ulosvetäjän (I) kärjet näppäinkytkimen ylä- ja alalaippojen alle, ja poista sitten painamalla sisään ja nostamalla.**

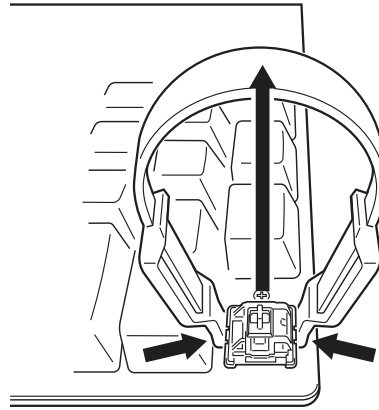

**3. Kohdista uusien näppäinkytkinten navat ja alusta pistokkeiden ja aukon kanssa.**

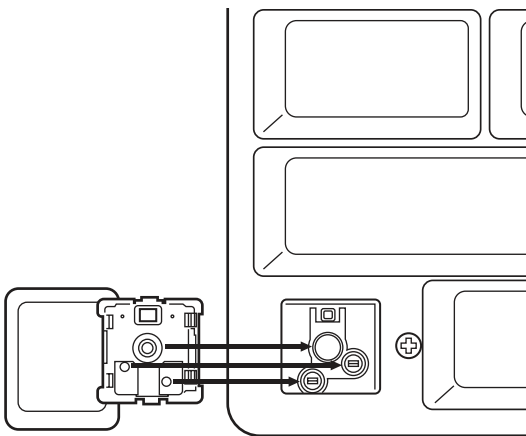



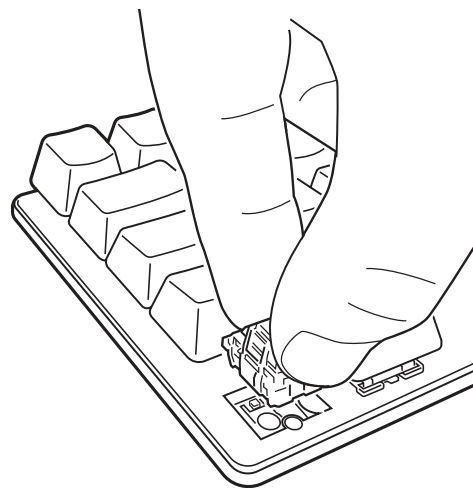

**4. Paina näppäinkytkintä varoen, kunnes se napsahtaa paikalleen. Jos tunnet vastusta, poista se ja yritä uudelleen.**



**HUOMAUTUS:** Kohdista uusi näppäinkytkin asianmukaisesti ennen sisäänvientiä, jotta navat eivät taitu tai vaurioidu.



# PROFIILI- JA LUKKOTOIMINNOT







PIKANÄPPÄIN	TOIMINTO	ON-KEY-ILMAISIN
<b>FN +</b> 	Profiilin vaihto	 Vaihtaa väriä profiiliin mukaan (3 s)
<b>FN +</b> 	Win Lock -lukitus	 Palaa punaisena (päällä ollessaan)
<b>FN + SCRLK</b>	Scroll Lock	<b>TAB</b> Palaa punaisena (päällä ollessaan)
<b>CAPS</b>	Caps Lock	<b>CAPS</b> Palaa punaisena (päällä ollessaan)



iCUE:n avulla voit ohjelmoida Win Lock -lukituksen sekä poistamaan Windows-näppäimen käytöstä että ohjelmoida muita näppäinyhdistelmiä, jotka saattavat keskeyttää pelisi, ja lisäksi luoda uusia profiileja ja määrittämään ainutkertaisia värejä.

## LAITTEISTO-OHJATTU VALAISTUS

Laitteiston perusvalaistustehosteita voidaan ohjata alla olevilla pikinäppäimillä, kun iCUE ei ole käynnissä tai näppäimistö on yhdistetty laitteeseen, joka ei ole iCUE-yhteensopiva.

PIKANÄPPÄIN	FUNCTION
<b>FN +</b> 	Säätää taustavalaistuksen kirkkautta 20% askelin
<b>FN +</b>  (Paina)	Siirry perusvalaistustehosteiden halki Vesiväri > Spiraalisateenkaari > Sade > Sateenkaariaalto > Visiiri > Painallusvalaistus (näppäinkohtainen) > Painallusvalaistus (aalto) > Värisiirtymä > Väripulssi > Väriaalto > Staattinen väri (8 väriä)
<b>FN +</b>  (Pidä)	Valaistustehosteiden nollaus sisäiseen oletusarvoon
<b>FN +</b>  	Vaihda valaistustehosteiden suuntaa*
<b>FN +</b>  	Vaihda valaistustehosteiden nopeutta*

\*Valituissa tehosteissa tuetut toiminnot.



iCUE-järjestelmän avulla voit ohjelmoida mukautettuja värikylläisiä ja dynaamisia, monikerroksisia valotehosteita ja tallentaa ne yhdysrakenteiseen muistiin.

# VAKIOPIKANÄPPÄIMET

## Windows

PIKANÄPPÄIN	WINDOWS-TOIMINTO
CTRL + ALT + FN + ←	Control + Alt + Delete
ALT + FN + 4	Alt + F4

## Täysikokoisen näppäimistön näppäimet

PIKANÄPPÄIN	NÄPPÄIMEN TOIMINTO
FN + ESC	Katso toiminto näppäinhatun kuvatekstistä
FN + SHIFT + ESC	
FN + numeronäppäimet	F1 – F12
FN + ▲	Ylös-nuolinäppäin
FN + ◀	Vasen-nuolinäppäin
FN + ▼	Alas-nuolinäppäin
FN + ▶	Oikea-nuolinäppäin

PIKANÄPPÄIN	NÄPPÄIMEN TOIMINTO
FN + DEL	Delete
FN + INS	Insert
FN + HOME	Home
FN + END	End
FN + PG UP	Page Up
FN + PG DN	Page Down
FN + PRTSC	Print Screen
FN + PAUSE	Pause Break

# OHJAUSPIKANÄPPÄIMET

## Ääni ja media

PIKANÄPPÄIN	AUDIOTOIMINTO
FN + 🔇	Äänen mykistys
FN + 🔊	Vähennä äänenvoimakkuutta
FN + 🔊	Lisää äänenvoimakkuutta

PIKANÄPPÄIN	MEDIATOIMINTO
FN + ⏮	Edellinen kappale
FN + ⏸	Toisto / tauko
FN + ⏭	Seuraava kappale

## Hiiren osoitin

PIKANÄPPÄIN	HIIRITOIMINTO
FN + ⬆️	Osoittimen siirto ylös
FN + ⬅️	Osoittimen siirto vasemmalle
FN + ⬇️	Osoittimen siirto alas
FN + ➡️	Osoittimen siirto oikealle

PIKANÄPPÄIN	HIIRITOIMINTO
FN + ⏪	Vasen napsautus
FN + ⏩	Oikea napsautus
FN + ⏴	Lisää osoittimen nopeutta*
FN + ⏵	Vähentää osoittimen nopeutta*

\*Valittavissa olevat osoitinnopeudet ovat 125, 250, 500, 1000 ja 2000 DPI.

# MAKRON TALLENNUS

Makroja voidaan tallentaa milloin tahansa alla olevalla prosessilla. Laitteistotilassa makrosi tallennetaan sisäiseen muistiin, ja ohjelmistotilassa makrot tallennetaan nykyiseen iCUE-profiiliin.

Makro Tallennuksen eteneminen	Pidä <b>FN + M</b> (2 sekuntia)	>	 Tallenna painamalla näppäimiä	>	Paina <b>FN + M</b>	>	Tallenna painamalla mitä tahansa näppäintä tai <b>FN +</b> näppäin - yhdistelmää
Tallennuksen On-Key-ilmais <b>M</b>	Sykkii punaisena	>	Vilkkuu punaisena	>	Vilkkuu nopeasti punaisena	>	Pidä <b>FN + M</b> eruuttaaksesi (2 sekuntia)

Makro Tyhjennysprosessi	Pidä <b>FN + M</b> (2 sekuntia)	>	Paina <b>FN + M</b>	>	Nollaa painamalla mitä tahansa näppäintä tai <b>FN +</b> näppäin -yhdistelmää	Tallennettavat näppäimet:* • Vakionäppäimet • Vakiopikanäppäimet  Makrot voidaan tallentaa seuraaviin: • Mikä tahansa näppäin** • FN + näppäin** • FN + valikko (FN2) + näppäin
Tallennuksen On-Key-ilmais <b>M</b>	Sykkii punaisena	>	Vilkkuu nopeasti punaisena	>	Vilkkuu nopeasti punaisena	

\*Laitteistovalmistaja, erikoistoimintoja, langattomia tiloja ja hallintapikanäppäimiä ei voi tallentaa.

\*\*Toimintinäppäimiä sekä makron tallennusta ja langattomia pikanäppäimiä ei voida tallentaa uudelleen.

**HUOMAUTUS:** Jos makro tai näppäin tallennetaan olemassa olevan pikanäppäimen päälle, kyseinen toiminto korvataan tyhjennykseen asti.



iCUE-ohjelman avulla voit muokata tallennettuja makroja ja määrittää näppäimiin lisätoimintoja.

# AKUN IRROTUSTA KOSKEVIA TIETOJA

Tässä tuotteessa käytetään ladattavaa akkua, ja turvallisuusohjeita on noudatettava, mikäli tuote valmistellaan käytöstäpoistoa varten. Voit irrottaa akun turvallisesti hävitystä ja kierrätystä varten noudattamalla alla olevien kuvien numeroituja ohjeita.

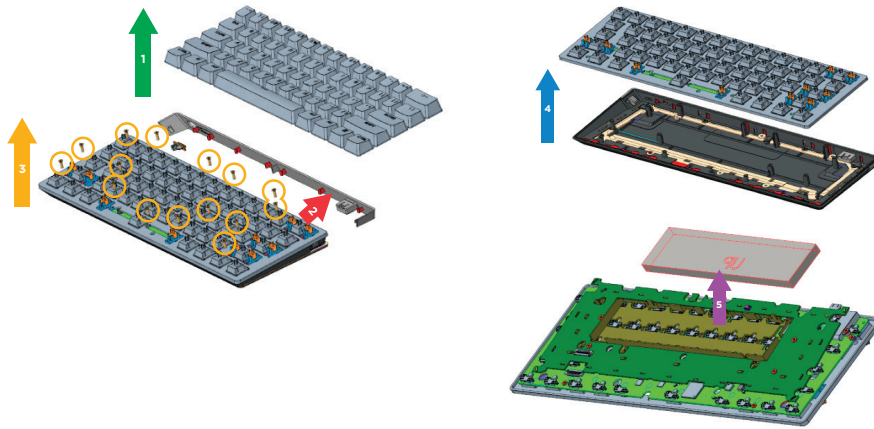

CORSAIR MEMORY, Inc. rohkaisee asiakkaitaan kierrättämään käytetyt sähkölaitteet ja ladattavat akut paikallisten lakien ja säädösten mukaisesti.

# LÄR KÄNNA DITT TANGENTBORD

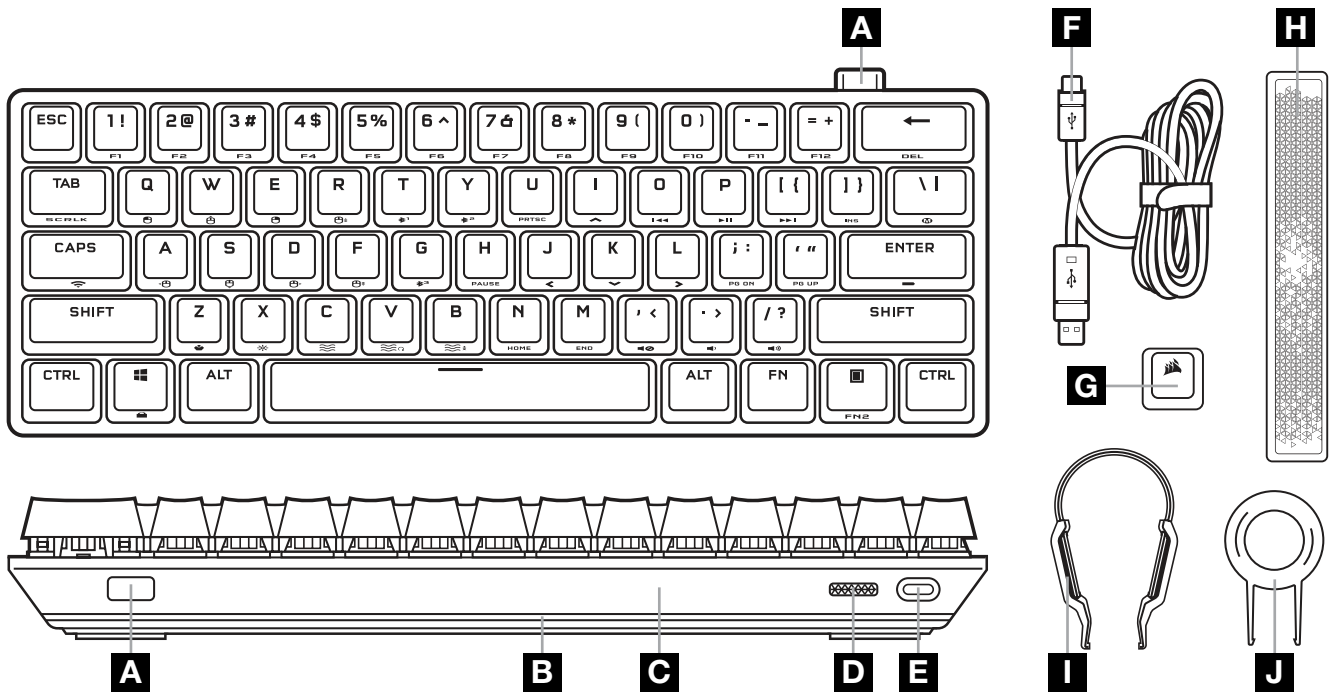

- A** SLIPSTREAM WIRELESS-ADAPTER
- B** 360 ° LIGHTEDGE
- C** LÖSTAGBAR DEKORATION
- D** STRÖMBRYTARE
- E** USB TYPE-C-PORT
- F** USB-KABEL TYPE-C- TILL TYPE-A

- G** CORSAIR LOGO ESC-TANGENT (TILLVAL)
- H** BLANKSTEGSTANGENT MED BELYSNING (TILLVAL)
- I** VERKTYG FÖR BORTTAGNING AV TANGENTBRYTARE
- J** VERKTYG FÖR BORTTAGNING AV TANGENTER

## INNAN FÖRSTA ANVÄNDNING

Se till att tangentbordets batteri är fulladdat innan första användningen genom att ansluta den löstagbara USB-kabeln (F) till tangentbordets USB Type-C-port (E) och till en USB Type-A-port (3.0 eller bättre) på en kompatibel enhet, bland annat:

Windows® PC	Apple Mac®	Microsoft Xbox One* Microsoft Xbox Series X S*	PlayStation 4** PlayStation 5**
-------------	------------	---	------------------------------------

\*Tangentbordet är kompatibelt när du tar ur det ur förpackningen. Se [corsair.com/xbox-support](https://corsair.com/xbox-support) för mer information.

\*\*Se avsnittet Anslut till Sony PlayStation.

## FABRIKSÅTERSTÄLLNING

Håll ner ESC-tangenten när du slår på tangentbordet (D). Släpp ESC-tangenten efter två sekunder. Tangentbordet startar därefter som vanligt och har återställts till fabriksinställningarna.

# LADDNING OCH BATTERITID

Tangentbordet visar batteriets status när det är anslutet till en kompatibel enhet via en USB-kabel.

INDIKATOR	INDIKERING	STATUS
Retur-tangent	Lyser grönt	Batteriet fulladdat
	Blinkar grönt	Laddar

När du sätter på tangentbordet eller kontrollerar batteriets laddning med genvägen nedan blinkar indikatorlampan på ett sätt som anger den aktuella batterinivån.

GENVÄG	FUNKTION	TANGENTINDIKERING	STATUS
FN + 	Kontrollerar batterinivån	Lyser grönt	Batteriet fulladdat
		Blinkar grönt	Hög batterinivå
		Blinkar gult	Medelhög batterinivå
		Blinkar rött	Låg batterinivå
		Pulserar rött	Mycket låg batterinivå

Tips och tricks:

- Tangentbordet går in i viloläge om det är inaktivt under en längre tid (går att justera i iCUE).
- Sänk ljusstyrkan och stäng av bakgrundsbelysningen om du vill öka batteritiden (och laddningshastigheten).
- När batterinivån är mycket låg ska batteriet laddas fullt så snart som möjligt för att maximera batteriets livslängd.
- Anslut alltid via en USB 3.0-port (eller högre) för att säkerställa att laddningsströmmen är adekvat.

## ANSLUT VIA SLIPSTREAM WIRELESS

1. Anslut SLIPSTREAM WIRELESS-adaptorn (A) till en ledig Type A-port (USB 2.0 eller högre)
2. Skjut strömbrytaren (D) till läget PÅ
3. Växla till läget SLIPSTREAM WIRELESS (se nedan)
4. När SLIPSTREAM har anslutit automatiskt lyser genvägstangenten vit i tre sekunder



GENVÄG	FUNKTION	TANGENTINDIKERING	STATUS
FN +  (Tryck)	Växla till läget SLIPSTREAM WIRELESS	Lyser vitt (3 sek)	Ansluten
		Pulserar vitt	Ej ansluten

OBS! Starta parkopplingen under enhetsinställningar i iCUE för att slutföra parkopplingen till en SLIPSTREAM WIRELESS-adapter.

# ANSLUT VIA TRÅDLÖS *BLUETOOTH*

1. Starta parkoppling med Bluetooth på värdenheten, t.ex. en mobil eller surfplatta (Bluetooth 4.0 eller högre)\*
2. Starta parkoppling med Bluetooth på tangentbordet; upp till tre enheter kan parkopplas (se nedan)
3. Mata in koden som visas på Bluetooth-enhetens skärm om du ombes göra detta
4. När parkopplingen är slutförd lyser genvägstangenten för Bluetooth blå i tre sekunder

GENVÄG	FUNKTION	TANGENTINDIKERING	STATUS
FN + $\times^1$ (Tryck)	Växla till Bluetooth-värd 1-läge	Lyser blått (3 sek)	Ansluten
		Pulserar blått	Ej ansluten
FN + $\times^1$ (Håll ned)	Starta Bluetooth-värd 1-parkoppling*	Blinkar snabbt blått	Parkopplar
FN + $\times^2$ (Tryck)	Växla till Bluetooth-värd 2-läge	Lyser blått (3 sek)	Ansluten
		Pulserar blått	Ej ansluten
FN + $\times^2$ (Håll ned)	Starta Bluetooth-värd 2-parkoppling*	Blinkar snabbt blått	Parkopplar
FN + $\times^3$ (Tryck)	Växla till Bluetooth-värd 3-läge	Lyser blått (3 sek)	Ansluten
		Pulserar blått	Ej ansluten
FN + $\times^3$ (Håll ned)	Starta Bluetooth-värd 3-parkoppling*	Blinkar snabbt blått	Parkopplar

\*Värdenheten måste stödja vanlig HID-tangentbordsinmatning.

# ANSLUT VIA TRÅDBUNDEN USB-ANSLUTNING

1. Anslut tangentbordet till en USB 3.0 Type-A-port eller högre
2. Tangentbordet växlar automatiskt till det trådbundna USB-läget
3. Gå till enhetsinställningarna i iCUE och välj upp till 8 000 Hz hyper-polling med CORSAIR AXON\*



\*Upp till 8 000 Hz hyperavfrågning stöds för PC och Mac. Xbox- och PlayStation-konsoler stöder endast avfrågning på upp till 1 000 Hz.

OBS! Växla tillbaka till trådlöst läge när som helst genom att trycka på genvägstangenten för trådlös. Om du trycker på samma genvägstangent igen växlar tangentbordet tillbaka till trådbunden anslutning.

# ANSLUT TILL SONY PLAYSTATION

Tangentbordet har ett särskilt läge för Sony PlayStation 4 och 5 via SLIPSTREAM WIRELESS-läget och det trådbundna USB-läget. Dessa lägen kan aktiveras med en genväg.

GENVÄG	FUNKTION	TANGENTINDIKERING
FN +  (Håll ned i 5 sek)	Växla till PlayStation-läge	Blinkar vitt (5 sek) och lyser sedan vit
	Växla tillbaka till standardläge	Blinkar vitt (6 sek)

OBS! Tillgängliga funktioner kan vara begränsade beroende på spelkonsolens kompatibilitet och program.

## PROGRAMVARULÄGE



När iCUE körs är tangentbordet i programvaruläge och styrs av iCUE.

Ladda ner iCUE från [corsair.com/downloads](https://corsair.com/downloads) och installera det på en Windows- eller Mac-dator för att ansluta alla CORSAIR iCUE-kompatibla produkter i ett och samma gränssnitt, så att du får fullständig kontroll över allt från belysning till kraftfulla makron.

## MASKINVARULÄGE

När iCUE inte körs eller om tangentbordet är anslutet till en enhet som inte stöder iCUE är tangentbordet i maskinvaruläge, vilket innebär att det använder de profiler och inställningar som är sparade i den integrerade lagringen.



Med iCUE och AXON Hyper-Processing-teknik kan du skapa så många anpassade profiler som får plats i den integrerade lagringen på 8 MB. Varje profil kan lagra avancerade effekter för bakgrundsbelysning (upp till 20 lager), åtgärder, makron och inställningar.\*

\*Antalet lager för belysningseffekter per profil och det totala antalet profiler som kan lagras i det interna minnet beror på hur avancerade profilerna är.



# BYTA UT TANGENTBRYTARE

Tangentbrytarna kan tas av och bytas ut med valfri sort/kombination av mekaniska CHERRY MX RGB- tangentbrytare. Andra mekaniska tangentbrytare med tre stift från tredje part kan vara kompatibla, men vi garanterar inte att de fungerar på grund av fysiska skillnader.

1. Tryck ner verktyget för borttagning (J) av tangenter och lyft sedan för att ta bort tangenthöljet.

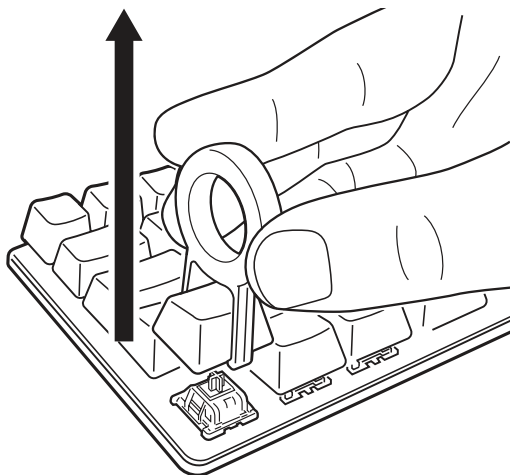

2. Placera ändarna på tangentbrytarverktyget (I) under brytarens övre och undre fästflikar. Tryck sedan inåt och lyft för att ta bort.

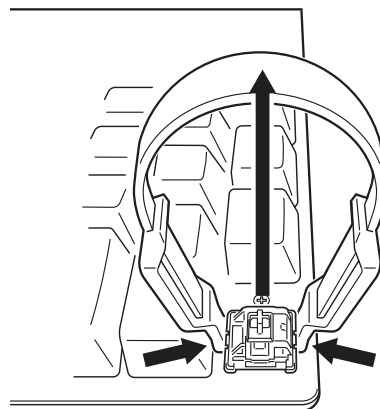

3. Rikta in stiften på den nya tangentbrytaren över socklarna och öppningen.

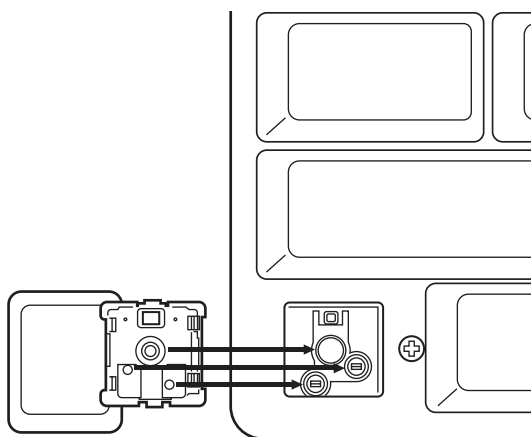



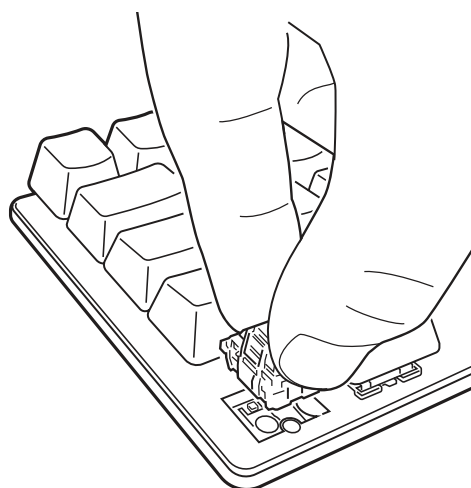

4. Tryck försiktigt ner tangentbrytaren tills den klickar fast. Om du känner minsta motstånd ska du ta bort den och försöka igen.



OBS! Se till att rikta in den nya tangentbrytaren ordentligt innan du fäster den, annars kan stiften böjas eller skadas.

# PROFIL- OCH LÅSFUNKTIONER







GENVÄG	FUNKTION	TANGENTINDIKERING
<b>FN +</b> 	Ändra profil	 Ändrar färg baserat på profil (3 sek)
<b>FN +</b> 	Låser Windows-tangenten	 Lyser rött (när funktionen är aktiverad)
<b>FN + SCRLK</b>	Rullningslås	<b>TAB</b> Lyser rött (när funktionen är aktiverad)
<b>CAPS</b>	Versallås	<b>CAPS</b> Lyser rött (när funktionen är aktiverad)



Med iCUE kan du konfigurera funktionen som låser Windows-tangenten så att inte bara Windows-tangenten inaktiveras utan även andra tangentkombinationer som kan störa ditt spelande. Du kan även skapa nya profiler och ge varje profil unika färger.

## MASKINVARUBELYSNING

Grundläggande effekter för maskinvarans belysning kan styras med genvägarna nedan när iCUE inte körs eller om tangentbordet är anslutet till en enhet som inte stöder iCUE.

GENVÄG	FUNKTION
<b>FN +</b> 	Justerar bakgrundsbelysningens ljusstyrka i steg om 20%
<b>FN +</b>  (Tryck)	Bläddra igenom grundläggande belysningseffekter
	Vattenfärg > Regnbågsspiral > Regn > Regnbågsvåg > Visir > Tangentbelysning (per tangent) > Tangentbelysning (våg) > Färgskiftning > Pulserande färg > Färgvåg > Static Statisk färg (8 färger)
<b>FN +</b>  (Håll ned)	Återställ belysningseffekten till den lagrade standardinställningen
<b>FN +</b>  	Ändra belysningseffektens riktning*
<b>FN +</b>  	Ändra belysningseffektens hastighet*

\*Funktionerna stöds för vissa effekter.



Med iCUE kan du programmera levande, dynamiska och anpassade belysningseffekter och sedan spara dem i det interna minnet.

# STANDARDGENVÄGAR

## Windows

GENVÄG	WINDOWS FUNCTION
CTRL + ALT + FN + ←	Control + Alt + Delete
ALT + FN + 4	Alt + F4

## Tangenter för fullstort tangentbord

GENVÄG	WINDOWS FUNKTION
FN + ESC	Se symbolen på tangenter för funktion
FN + SHIFT + ESC	
FN + nummertangenter	F1 till F12
FN + ▲	Uppåtpil
FN + ◀	Vänsterpil
FN + ▼	Nedåtpil
FN + ▶	Högerpil

GENVÄG	TANGENTFUNKTION
FN + DEL	Ta bort
FN + INS	Infoga
FN + HOME	Hem
FN + END	Slut
FN + PG UP	Sida upp
FN + PG DN	Sida ner
FN + PRTSC	Skärmdump
FN + PAUSE	Paus

# GENVÄGAR FÖR STYRNING

## Ljud och media

GENVÄG	LJUDFUNKTION
FN + 🔇	Ljud av
FN + 🔊	Sänk volymen
FN + 🔊	Höj volymen

GENVÄG	MEDIAFUNKTION
FN + ⏮	Sista spåret
FN + ⏸	Spela upp / pausa
FN + ⏭	Nästa spår

## Markören

GENVÄG	MUSFUNKTION
FN + ⏶	Flytta markören uppåt
FN + ⏴	Flytta markören åt vänster
FN + ⏵	Flytta markören nedåt
FN + ⏷	Flytta markören åt höger

GENVÄG	MUSFUNKTION
FN + ⏶	Vänsterklick
FN + ⏵	Högerklick
FN + ⏶⏴	Öka markörens hastighet*
FN + ⏵⏴	Minska markörens hastighet*

\*Du kan ställa in markörens hastighet på 125, 250, 500, 1 000 och 2 000 DPI.

# MAKROINSPELNING

Makron kan spelas in när som helst med hjälp av stegen nedan. I maskinvaruläget spelas dina makron in till profilen i den integrerade lagringen och i programvaruläget spelas dina makron in till den aktuella iCUE-profilen.

Makro Inspelningsprocess	Håll ned <b>FN + M</b> (2 sekunder)	>	 Tryck på tangenter för att spela in	>	Tryck <b>FN + M</b>	>	Tryck på valfri tangent eller kombinationen <b>FN +</b> tangent för att spara
Spelar in tangentsindikering <b>M</b>	Pulserar röd	>	Blinkar röd	>	Blinkar snabbt röd	>	Håll ned <b>FN + M</b> för att avbryta (2 sekunder)

Makro Rensningsprocess	Håll ned <b>FN + M</b> (2 sekunder)	>	Tryck <b>FN + M</b>	>	Tryck på valfri tangent eller kombinationen <b>FN +</b> tangent för att rensa
Spelar in tangentsindikering <b>M</b>	Pulserar röd	>	Blinkar snabbt röd	>	Blinkar snabbt röd

Tangenter som kan spelas in:\*

- Standardtangenter
- Standardgenvägar

Makron kan spelas in till:

- Valfri tangent\*\*
- FN + tangent\*\*
- FN + Meny (FN2) + tangent

\*Maskinvarubelysning, specialfunktioner, trådlösa lägen och genvägar för styrning kan inte spelas in.

\*\*Funktionstangenter, inspelade makron och trådlösa genvägar kan inte spelas över.

OBS! Om du sparar ett makro till en tangent eller befintlig genväg kommer den att skriva över funktionen tills den rensas.



Med iCUE kan du redigera inspelade makron och tilldela ytterligare åtgärder till tangenter.

# INFORMATION OM BORTTAGNING AV BATTERI

Denna produkt använder ett laddningsbart batteri och säkerhetsriktlinjerna måste följas om produkten ska kasseras och återvinnas. Följ de numrerade stegen i diagrammen nedan för att på ett säkert sätt ta bort batteriet för kassering och återvinning.

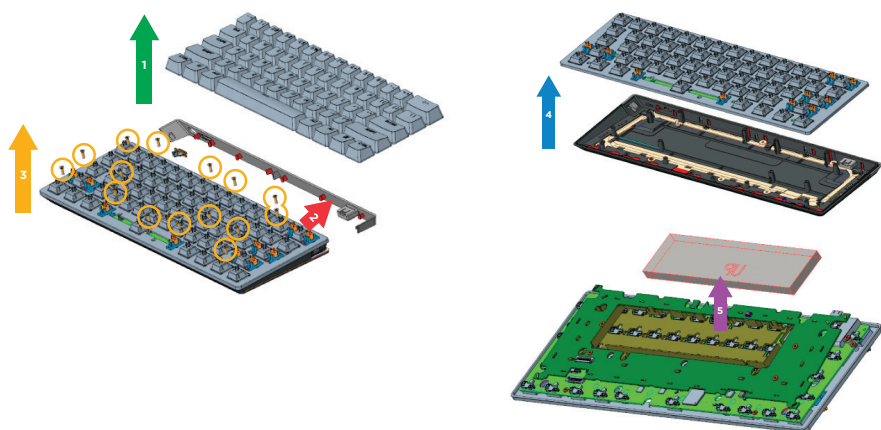

CORSAIR MEMORY, Inc. uppmuntrar sina kunder att återvinna använd elektronisk utrustning och laddningsbara batterier i enlighet med lokala lagar och riktlinjer.

# BLI KJENT MED TASTATURET

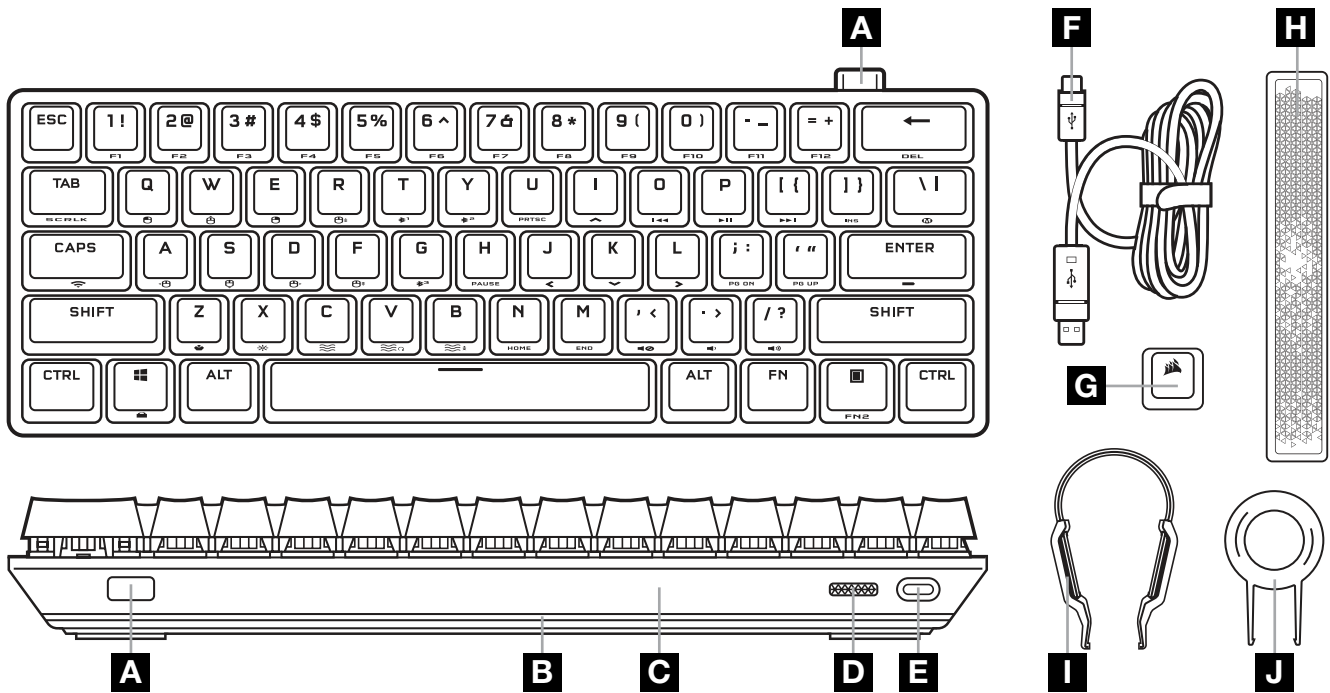

- A SLIPSTREAM WIRELESS-ADAPTER
- B 360° LIGHTEDGE
- C AVTAKBAR UTHEVINGSDEL
- D STRØMBRYTER
- E USB-C-PORT
- F USB-C TIL USB-A-KABEL

- G ESC-TASTATUROVERTREKK MED CORSAIR LOGO (VALGFRITT)
- H LYSSENDE MELLOMROMSTAST (VALGFRITT)
- I TASTEBRYTERTREKKER
- J TASTATUROVERFLATETREKKER

## FØR FØRSTE GANGS BRUK

Lad tastaturet helt opp før første gangs bruk ved å koble USB-kabelen (F) til tastaturets USB-C-port (E) og til en ledig USB 3.0-port, eller helst en USB-A-port på en kompatibel enhet, som inkluderer:

Windows® PC	Apple Mac®	Microsoft Xbox One* Microsoft Xbox Series X S*	PlayStation 4** PlayStation 5**
-------------	------------	---	------------------------------------

\*Tastaturet er kompatibelt med en gang. Se [corsair.com/xbox-support](https://corsair.com/xbox-support) for mer informasjon.

\*\*Se delen Tilkobling til Sony PlayStation.

## TILBAKESTILLE TIL FABRIKKINNSTILLING

Hold inne ESC-tasten samtidig som du trykker på strømbryteren (D), og slipp deretter ESC-tasten etter to sekunder. Tastaturet slås på igjen som normalt og er tilbakestilt til fabrikkinnstillingene.

# LADING OG BATTERIVARIGHET

Tastaturet viser ladestatus når det er koblet til en kompatibel enhet via USB-kabel.

INDIKATOR	INDIKASJON	STATUS
Enter-tasten	Lyser grønt	Fulladet
	Pulserer grønt	Lader

Ved lading av tastaturet eller bruk av snarveien for kontroll av batterivarighet nedenfor vises en indikasjon for å varsle om batteriets ladenivå.

SNARVEI	FUNKSJON	TASTENS INDIKASJON	STATUS
FN + 	Kontroller batteriets ladenivå	Lyser grønt	Fulladet
		Blinker grønt	Høyt ladenivå
		Blinker gult	Middels ladenivå
		Blinker rødt	Lavt ladenivå
		Pulserer rødt	Veldig lavt ladenivå

Tips:

- Hvis tastaturet blir stående på eller er inaktivt, går det i dvale for å spare batteri (kan justeres i iCUE).
- Reduser lysstyrken eller slå av bakgrunnsbelysningen for å forlenge batterivarigheten (og øke ladehastigheten).
- Lad så snart som mulig når ladenivået er veldig lavt for å maksimere batterivarigheten.
- Koble alltid til en USB 3.0-port eller høyere for å sørge for tilstrekkelig strømforsyning.

## TILKOBLING VIA SLIPSTREAM WIRELESS

1. Koble SLIPSTREAM Wireless-adapteren (A) til en ledig USB 2.0-port eller aller helst en USB-A-port
2. Skyv tastaturets strømbryter (D) til på-posisjon
3. Bytt til SLIPSTREAM Wireless-modus (se nedenfor)
4. Når SLIPSTREAM kobles til automatisk, lyser tastatursnarveien hvitt i 3 sekunder



SNARVEI	FUNKSJON	TASTENS INDIKASJON	STATUS
FN +  (Trykk)	Bytt til SLIPSTREAM Wireless-modus	Lyser hvitt (3 sekunder)	Tilkoblet
		Pulserer hvitt	Frakoblet

MERK: Sammenkobling med en SLIPSTREAM Wireless-adapter må startes i iCUE-enhetsinnstillingene.

# TRÅDLØS TILKOBLING VIA *BLUETOOTH*

1. Start Bluetooth-sammenkobling på vertsenheten, for eksempel en telefon eller et nettbrett (Bluetooth 4.0 eller høyere)\*
2. Start Bluetooth-vertssammenkobling på tastaturet – opptil tre enheter kan kobles sammen (se nedenfor)
3. Skriv inn koden som vises på skjermen på Bluetooth-enheten, på tastaturet om du blir bedt om det
4. Når sammenkoblingen er fullført, lyser Bluetooth-snarveistasten blått i 3 sekunder

SNARVEI	FUNKSJON	TASTENS INDIKASJON	STATUS
<b>FN + <math>\times^1</math></b> (Trykk)	Bytt til Bluetooth-vert 1-modus	Lyser blått (3 sekunder)	Tilkoblet
		Pulserer blått	Frakoblet
<b>FN + <math>\times^1</math></b> (Hold inne)	Start Bluetooth-vert 1-sammenkobling*	Blinker raskt blått	Kobles sammen
<b>FN + <math>\times^2</math></b> (Trykk)	Bytt til Bluetooth-vert 2-modus	Lyser blått (3 sekunder)	Tilkoblet
		Pulserer blått	Frakoblet
<b>FN + <math>\times^2</math></b> (Hold inne)	Start Bluetooth-vert 2-sammenkobling*	Blinker raskt blått	Kobles sammen
<b>FN + <math>\times^3</math></b> (Trykk)	Bytt til Bluetooth-vert 3-modus	Lyser blått (3 sekunder)	Tilkoblet
		Pulserer blått	Frakoblet
<b>FN + <math>\times^3</math></b> (Hold inne)	Start Bluetooth-vert 3-sammenkobling*	Blinker raskt blått	Kobles sammen

\*Bluetooth-vertsenheten må ha støtte for standard HID-tastaturinngang.

## TILKOBLING VIA USB-KABEL

1. Koble til tastaturet via USB-kabelen til en USB 3.0-port (type A) eller høyere
2. Tastaturet bytter automatisk til USB-kabelmodus
3. Gå til iCUE-enhetsinnstillingene for å velge opptil 8000 Hz hyper-polling med CORSAIR AXON\*



\*Opptil 8000 Hz hyper-polling støttes på PC og Mac. Xbox- og PlayStation-konsoller støtter bare opptil 1000 Hz polling.

**MERK:** Det er mulig å bytte til trådløsmodus når som helst ved å trykke på en trådløssnarvei Trykk på den samme snarveien en gang til for å gå tilbake til USB-kabelmodus.



# TILKOBLING TIL SONY PLAYSTATION

Tastaturet har også en spesialmodus for å støtte Sony PlayStation 4 og 5 via SLIPSTREAM Wireless- og USB-kabelmodus, som kan aktiveres via en snarvei.

SNARVEI	FUNKSJON	TASTENS INDIKASJON
FN +  (Hold inne i 5 sekunder)	Bytt til Playstation-modus	Blinker hvitt (5 sekunder) og lyser så hvitt
	Bytt tilbake til standardmodus	Pulserer hvitt (6 sekunder)

MERK: Tilgjengelige funksjoner er avhengig av spillkonsollstøtte og applikasjon.

## PROGRAMVAREMODUS

Når iCUE kjører, er tastaturet i programvaremodus og blir kontrollert av iCUE.



Last ned iCUE fra [corsair.com/downloads](https://corsair.com/downloads) og installer på en Windows PC eller Apple Mac for å koble til alle produkter som er kompatible med CORSAIR iCUE, i et enkelt grensesnitt. Slik får du komplett kontroll over alt fra belysning til kraftige makroer.

## MASKINVAREMODUS

Når iCUE ikke kjører eller tastaturet er koblet til en enhet som ikke støtter iCUE, er tastaturet i maskinvaremodus, som bruker profiler og innstillinger som er lagret i det innebygde minnet.



Med iCUE og AXON Hyper-Processing Technology kan du opprette så mange tilpassede profiler som du får plass til i det innebygde minnet på 8 MB. Hver profil kan lagre komplekse bakgrunnsbelysningseffekter (opptil 20 lag), handlinger og makroer og innstillinger.\*

\*Antall belysningseffekter per profil og totalt antall profiler som kan lagres i det innebygde minnet, varierer basert på kompleksitet.

# BYTTE TASTEBRYTERE

Tastebryterne kan fjernes eller erstattes av mange ulike, eller en kombinasjon av, CHERRY MX RGB. mekaniske tastebrytere. Andre mekaniske tastebrytere med 3-pinner design fra tredjeparter kan være kompatible, men på grunn av fysiske ulikheter er det ingen garanti for at de fungerer.

1. Skyv tastaturoverflatetrekkeren (J) over tastaturoverflaten og løft for å fjerne den.
2. Plasser endene til tastebrytetrekkeren (I) under klaffene øverst og nederst på tastebryteren og trykk inn og løft for å fjerne.

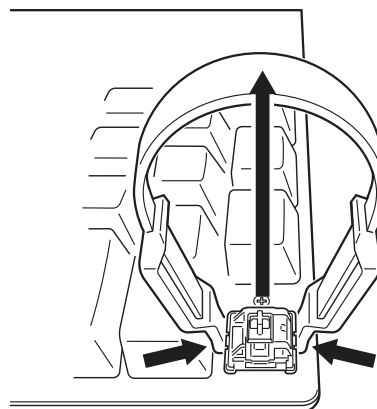
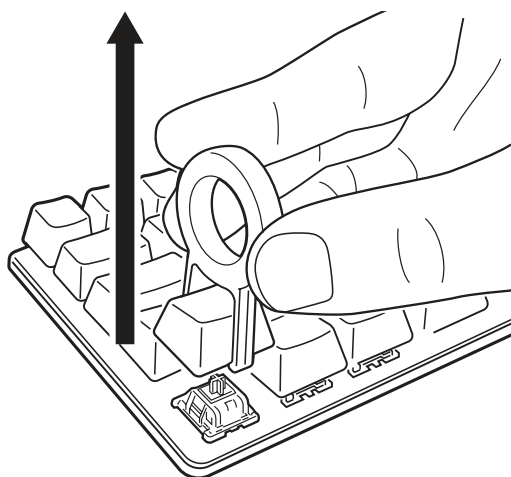

3. Juster pinnene på den nye tastebryteren og basen med soklene og åpningen.

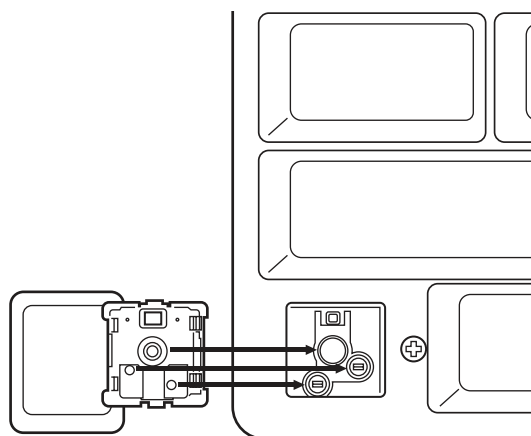



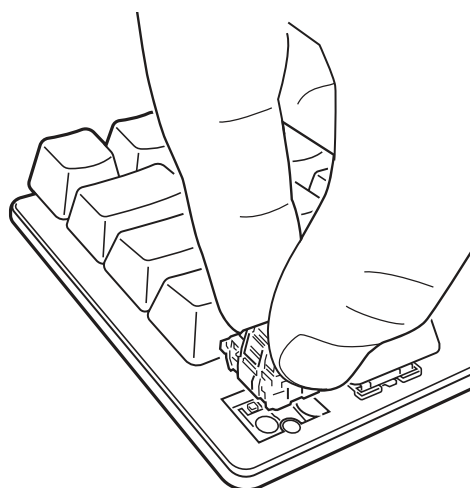

4. Trykk forsiktig på tastebryteren til den klikkes på plass. Hvis du føler motstand, må du fjerne den og prøve på nytt.



**MERK:** Pass på at du justerer den nye tastebryteren riktig før innsetning for å forhindre at pinnene bøyes eller skades.

# PROFIL- OG LÅSEFUNKSJONER

SNARVEI	FUNKSJON	TASTENS INDIKASJON
<b>FN +</b> 	Endre profil	 Endrer farge basert på profil (3 sekunder)
<b>FN +</b> 	Win Lock (lås Windows)	 Lyser rødt (når på)
<b>FN + SCRLK</b>	Scroll Lock (lås rulling)	<b>TAB</b> Lyser rødt (når på)
<b>CAPS</b>	Caps Lock (store bokstaver)	<b>CAPS</b> Lyser rødt (når på)



Med iCUE kan du programmere Win Lock til ikke bare å deaktivere Windows-tasten, men også andre tastekombinasjoner som kan forstyrre spillet, samt opprette nye profiler og tilordne unike farger.

## MASKINVARELYS

Enkle lyseffekter på maskinvaren kan kontrolleres via snarveiene nedenfor når iCUE ikke kjører eller tastaturet er koblet til en enhet som ikke støtter iCUE.

SNARVEI	FUNKSJON
<b>FN +</b> 	Justerer ned styrken til baklyset i trinn på 20%
<b>FN +</b>  (Trykk)	Bla gjennom enkle lyseffekter
	Vannfarge > Spiralregnbue > Regn > Regnbuebølge > Visir > Lystype (per tast) > Lystype (krusning) > Fargebytte > Fargepulsering > Fargebølge > Statisk farge (8 farger)
<b>FN +</b>  (Hold inne)	Tilbakestill belysningseffekt til standardinnstillingen
<b>FN +</b>  $\Omega$	Endre lyseffektretning*
<b>FN +</b>  $\hat{\wedge}$	Endre lyseffekthastighet*

\*Funksjoner støttes på valgte effekter.



Med iCUE kan du programmere livfulle og dynamiske tilpassede, flerlags belysningseffekter og deretter lagre dem i den innebygde lagringsplassen.

# STANDARD SNARVEIER

## Windows

SNARVEI	WINDOWS-FUNKSJON
CTRL + ALT + FN + ←	Control + Alt + Delete
ALT + FN + 4	Alt + F4

## Taster på tastatur i full størrelse

SNARVEI	KEY FUNCTION
FN + ESC	Se oversikten på tastaturoverflaten for funksjon
FN + SHIFT + ESC	
FN + Talltaster	F1 til F12
FN + ▲	Pil opp
FN + ◀	Pil venstre
FN + ▼	Pil ned
FN + ▶	Pil høyre

SNARVEI	TASTENS FUNKSJON
FN + DEL	Delete
FN + INS	Insert
FN + HOME	Home
FN + END	End
FN + PG UP	Page Up
FN + PG DN	Page Down
FN + PRTSC	Print Screen
FN + PAUSE	Pause Break

# KONTROLLSNARVEIER

## Lyd og medier

SNARVEI	LYDFUNKSJON
FN + 🔊	Demp lyden
FN + 🔊)	Reduser lydstyrken
FN + 🔊))	Øk lydstyrken

SNARVEI	MEDIEFUNKSJON
FN + ⏮	Siste spor
FN + ⏸	Spill av / pause
FN + ⏭	Neste spor

## Musemarkør

SNARVEI	MOUSE FUNCTION
FN + ⬆️	Flytt markøren opp
FN + ⬅️	Flytt markøren til venstre
FN + ⬇️	Flytt markøren ned
FN + ➡️	Flytt markøren til høyre

SNARVEI	MUSEFUNKSJON
FN + ⬅️	Venstreklikk
FN + ➡️	Høyreklikk
FN + ⚙️	Øk markørhastigheten*
FN + ⚙️	Reduser markørhastigheten*

\*Tilgjengelige innstillinger for markørhastighet er 125, 250, 500, 1000 og 2000 DPI.

# INNSPILLING AV MAKROER

Makroer kan spilles inn når som helst ved å følge fremgangsmåten nedenfor. I maskinvaremodus blir makroene dine spilt inn til den innebygde lagringsplassen, og i programvaremodus blir makroer spilt inn til den gjeldende iCUE-profilen.

Makro Innspillingsprosess	Hold inne <b>FN + M</b> (2 sekunder)	>	 Trykk på tastene for å spille inn	>	Trykk <b>FN + M</b>	>	Trykk på en tast eller kombinasjonen <b>FN +</b> tast for å lagre
Tar opp tastens indikasjon <b>M</b>	Pulserer rødt	>	Blinker rødt	>	Blinker raskt rødt	>	Hold inne <b>FN + M</b> for å avbryte (2 sekunder)

Makro Sletteprosess	Hold inne <b>FN + M</b> (2 sekunder)	>	Trykk <b>FN + M</b>	>	Trykk på en tast eller kombinasjonen <b>FN +</b> tast for å slette	Taster som kan tas opp:* • Standardtaster • Standard snarveier  Makroer kan spilles inn til: • Hvilken som helst tast** • FN + tast** • FN + Meny (FN2) + tast
Tar opp tastens indikasjon <b>M</b>	Pulserer rødt	>	Blinker raskt rødt	>	Blinker raskt rødt	

\*Maskinvarelys, spesialfunksjoner, trådløsmodus og kontrollsnarveier kan ikke spilles inn.

\*\*Funksjonstaster og innspilling av makroer og trådløssnarveier kan ikke spilles inn på nytt.

**MERK:** Hvis du lagrer en makro til en tast eller eksisterende snarvei, overskrives denne funksjonen til den fjernes.



Med iCUE kan du redigere innspilte makroer og tilordne ytterligere handlinger til taster.

# INFORMASJON OM FJERNING AV BATTERI

Dette produktet bruker et oppladbart batteri, og sikkerhetsretningslinjer må følges dersom produktet blir deaktivert for kassering og resirkulering. For å fjerne batteriet på en sikker måte for kassering og resirkulering må du følge de nummererte trinnene og diagrammene nedenfor.

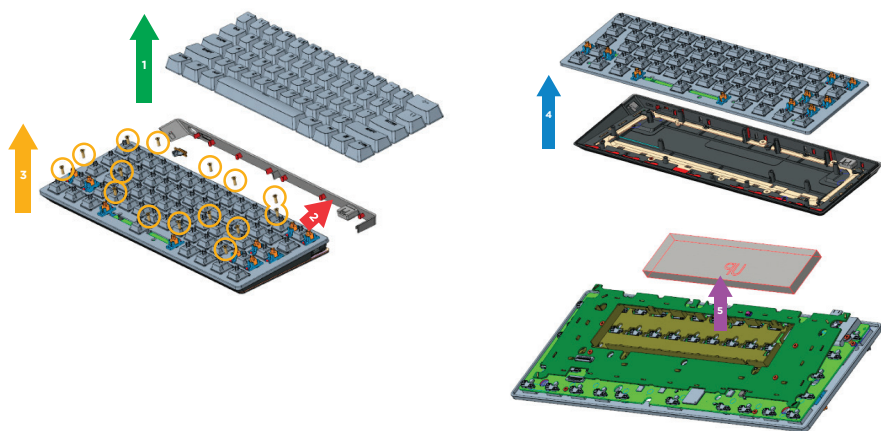

CORSAIR MEMORY, Inc. oppfordrer kundene til å resirkulere brukt elektronisk utstyr og oppladbare batterier i henhold til lokale lover og forskrifter.

# LA TUA TASTIERA IN DETTAGLIO

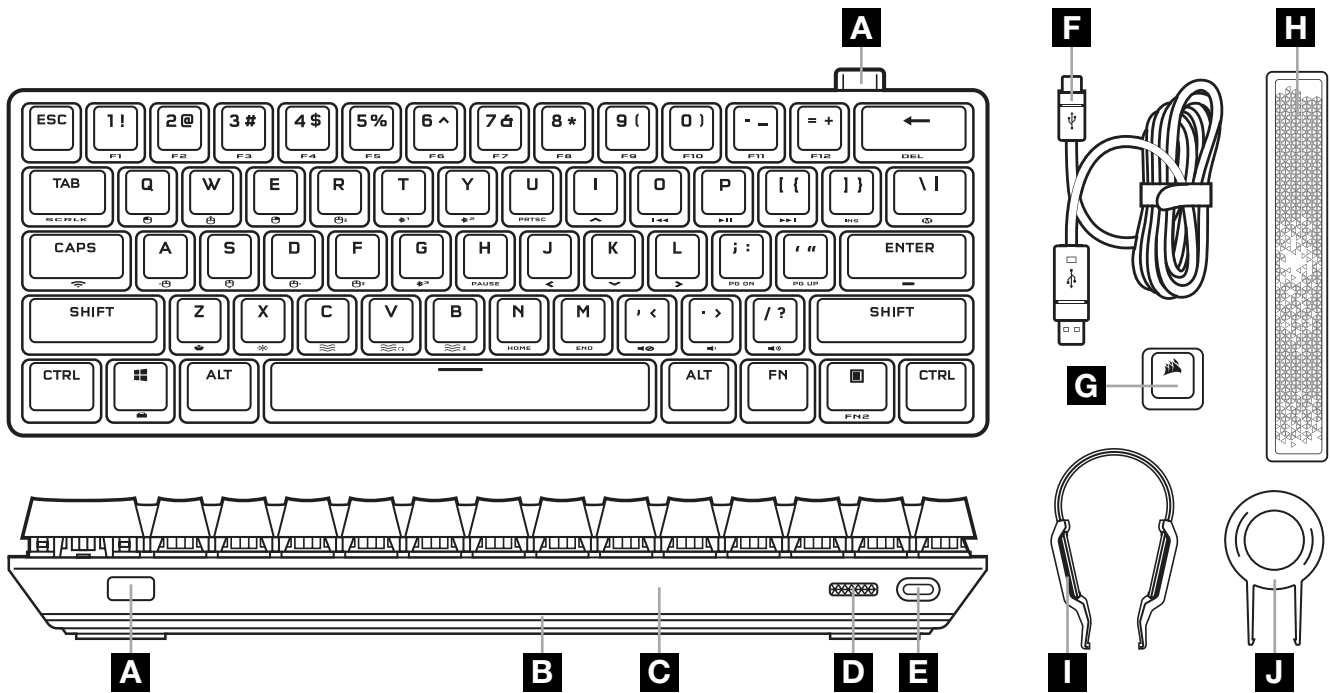

**A** ADATTATORE WIRELESS SLIPSTREAM

**B** LIGHTEDGE A 360°

**C** TASTO ACCENTO RIMOVIBILE

**D** INTERRUTTORE ALIMENTAZIONE

**E** PORTA USB TIPO C

**F** CAVO DA USB TIPO C A TIPO A

**G** TASTO ESC CON LOGO CORSAIR FACOLTATIVO

**H** BARRA SPAZIATRICE LUMINOSA FACOLTATIVA

**I** ESTRATTORE SWITCH

**J** ESTRATTORE KEYCAP

## PRIMA DELL'UTILIZZO INIZIALE

Ricarica completamente la tastiera prima di utilizzarla per la prima volta collegando il cavo USB (F) alla porta USB Tipo C della tastiera (e) e a una porta USB 3.0 o meglio ancora Tipo A disponibile su un dispositivo compatibile, tra cui:

Windows® PC	Apple Mac®	Microsoft Xbox One* Microsoft Xbox Series X S*	PlayStation 4** PlayStation 5**
-------------	------------	---	------------------------------------

\*La tastiera è compatibile fin da subito, per informazioni consulta [corsair.com/xbox-support](https://corsair.com/xbox-support).

\*\*Consulta la sezione Connessione a Sony PlayStation.

## RIPRISTINO DELLE IMPOSTAZIONI PREDEFINITE

Tieni premuto il tasto ESC mentre sposti l'interruttore di alimentazione su ON, quindi rilascialo dopo due secondi. La tastiera si accenderà normalmente e sarà ripristinata alle impostazioni predefinite.

# RICARICA E DURATA DELLA BATTERIA

Quando viene collegata a un dispositivo compatibile mediante il cavo USB, la tastiera indicherà lo stato della ricarica.

INDICATORE	INDICAZIONE	STATO
Tasto Invio	Verde fisso	Carica completa
	Verde pulsante	In carica

Dopo aver acceso la tastiera o aver utilizzato il tasto di scelta rapida per controllare la durata della batteria indicato di seguito, verrà mostrato un indicatore con il livello di carica della batteria.

TASTO DI SCELTA RAPIDA	FUNZIONE	INDICAZIONE SU TASTO	STATO
FN + 	Controllare livello di carica della batteria	Verde fisso	Carica completa
		Verde lampeggiante	Carica elevata
		Giallo lampeggiante	Carica media
		Rosso lampeggiante	Carica bassa
		Rosso pulsante	Carica estremamente bassa

Consigli e suggerimenti:

- Quando la tastiera è accesa ma è inattiva, passa alla modalità sospensione per risparmiare la batteria (funzione regolabile in iCUE).
- Per prolungare la durata della batteria (e aumentare la velocità di carica), riduci la luminosità o disattiva la retroilluminazione).
- Esegui la ricarica appena possibile quando la batteria ha un livello di carica estremamente basso per estendere al massimo la longevità della batteria.
- Per garantire la corrente di carica corretta, collegala sempre a una porta USB 3.0 o superiore.

## CONNESSIONE MEDIANTE WIRELESS SLIPSTREAM

1. Collega l'adattatore wireless SLIPSTREAM (A) a una porta USB 2.0 o a una porta superiore di Tipo A
2. Sposta l'interruttore di alimentazione della tastiera (D) su ON
3. Passa alla modalità wireless SLIPSTREAM (vedi sotto)
4. Una volta che SLIPSTREAM si connette automaticamente, il tasto di scelta rapida diventa bianco fisso per 3 secondi









TASTO DI SCELTA RAPIDA	FUNZIONE	INDICAZIONE SU TASTO	STATO
FN +  (Premi)	Passa alla modalità wireless SLIPSTREAM	Bianco fisso (3 sec)	Connesso
		Bianco pulsante	Non connesso

NOTA: Per completare l'associazione con l'adattatore wireless SLIPSTREAM, avvia l'associazione con l'adattatore nelle impostazioni del dispositivo iCUE.



# CONNESSIONE MEDIANTE WIRELESS BLUETOOTH

1. Inizia l'associazione Bluetooth sul dispositivo host, ad esempio un telefono o un tablet (con tecnologia Bluetooth 4.0 o superiore)\*
2. Avvia l'associazione con l'host Bluetooth sulla tastiera. È possibile associare fino a tre dispositivi (vedi sotto)
3. Inserisci il codice dallo schermo del tuo dispositivo Bluetooth sulla tastiera se richiesto
4. Una volta che l'associazione viene completata, il tasto di scelta rapida Bluetooth diventa blu fisso per 3 secondi

TASTO DI SCELTA RAPIDA	FUNZIONE	INDICAZIONE SU TASTO	STATO
FN +  <sup>1</sup> (Premi)	Passa alla modalità host 1 Bluetooth	Blu fisso (3 sec)	Connesso
		Blu pulsante	Non connesso
FN +  <sup>1</sup> (Tieni premuto)	Avvia associazione host 1 Bluetooth*	Blu lampeggiante rapidamente	Associazione
FN +  <sup>2</sup> (Premi)	Passa alla modalità host 2 Bluetooth	Blu fisso (3 sec)	Connesso
		Blu pulsante	Non connesso
FN +  <sup>2</sup> (Tieni premuto)	Avvia associazione host 2 Bluetooth*	Blu lampeggiante rapidamente	Associazione
FN +  <sup>3</sup> (Premi)	Passa alla modalità host 3 Bluetooth	Blu fisso (3 sec)	Connesso
		Blu pulsante	Non connesso
FN +  <sup>3</sup> (Tieni premuto)	Avvia associazione host 3 Bluetooth*	Blu lampeggiante rapidamente	Associazione

\*Il dispositivo host Bluetooth deve supportare la porta di ingresso HID standard delle tastiere.

# CONNESSIONE MEDIANTE CAVO USB

1. Collega la tastiera a una porta USB 3.0 o Tipo A superiore mediante il cavo USB
2. La tastiera passerà automaticamente alla modalità cablata USB
3. Vai alle impostazioni del dispositivo iCUE per selezionare fino a 8.000 Hz per l'hyper-polling con CORSAIR AXON\*



\*Hyper-polling di fino a 8.000 Hz supportato su PC e Mac. Le console Xbox e PlayStation supportano un polling rate di fino a 1000 Hz.

NOTA: È possibile tornare alle modalità wireless in qualsiasi momento premendo uno dei tasti di scelta rapida per il wireless. Se si preme nuovamente lo stesso tasto di scelta rapida, si torna alla modalità cablata USB.

# CONNESSIONE A SONY PLAYSTATION

La tastiera include anche una modalità dedicata per il supporto di Sony PlayStation 4 e 5 con le modalità wireless SLIPSTREAM e cablata USB, che è possibile attivare mediante un tasto di scelta rapida.

TASTO DI SCELTA RAPIDA	FUNZIONE	INDICAZIONE SU TASTO
FN +  (Tieni premuto per 5 sec)	Passa alla modalità PlayStation	Bianco lampeggiante (5 sec), quindi bianco fisso
	Torna alla modalità standard	Pulsa in bianco (6 sec)

NOTA: Le funzionalità disponibili possono essere limitate dipendendo dal supporto della console gaming e dall'applicazione.

## MODALITÀ SOFTWARE

Quando iCUE è in esecuzione, la tastiera funziona in modalità software ed è controllata da iCUE.



Scarica iCUE da [corsair.com/downloads](https://corsair.com/downloads) e installalo su un PC Windows o Mac Apple per collegare tutti i tuoi prodotti compatibili con CORSAIR iCUE in un'unica interfaccia, offrendoti il controllo completo di ogni elemento, dall'illuminazione alle potenti macro.

## MODALITÀ HARDWARE

Quando iCUE non è in esecuzione o la tastiera è collegata a un dispositivo che non lo supporta, questa funziona in modalità hardware, che utilizza le impostazioni e i profili salvati nella memoria integrata.



Grazie ad iCUE e alla Tecnologia Hyper-Processing AXON, puoi creare tutti i profili personalizzati consentiti dalla memoria integrata di 8 MB. In ogni profilo puoi salvare effetti di retroilluminazione complessi (fino a 20 livelli), azioni, macro e impostazioni.\*

\*Il numero dei livelli degli effetti di illuminazione per ciascun profilo e il numero totale di profili che è possibile salvare nella memoria integrata variano in base alla loro complessità.

# SOSTITUZIONE DEGLI SWITCH

È possibile rimuovere e sostituire gli switch con qualsiasi tipo o combinazione di switch meccanici CHERRY MX RGB. Altri switch meccanici di terze parti con design a 3 pin possono essere compatibili, ma non è garantito che funzionino a causa delle differenze materiali.

**1. Spingi l'estrattore per keycap (J) sul tasto, quindi solleva per rimuovere.**

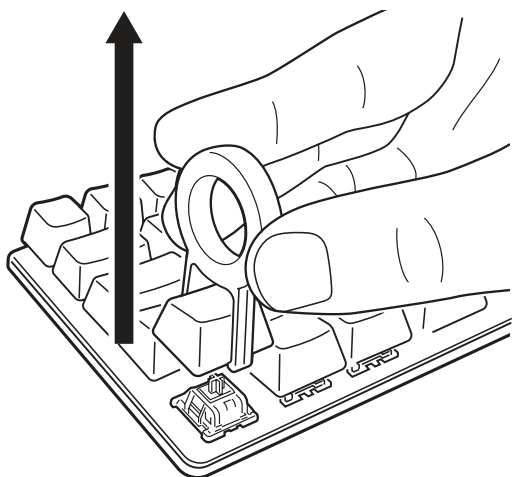

**2. Colloca le punte dell'estrattore di switch (I) sotto il bordo superiore e quello inferiore dello switch, quindi premi e solleva per rimuovere.**

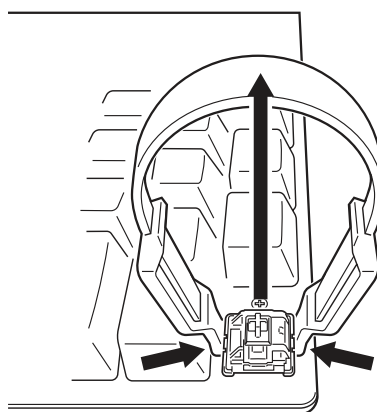

**3. Allinea i pin e la base del nuovo switch con i socket e l'apertura.**

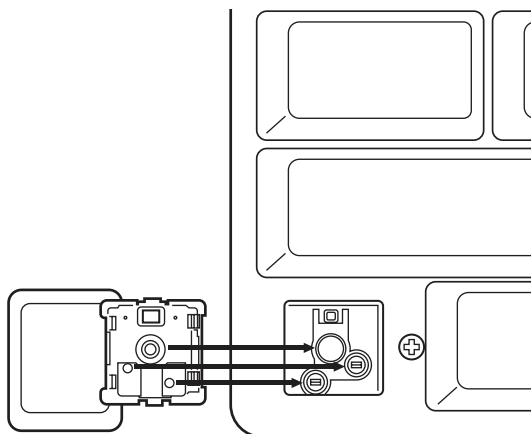



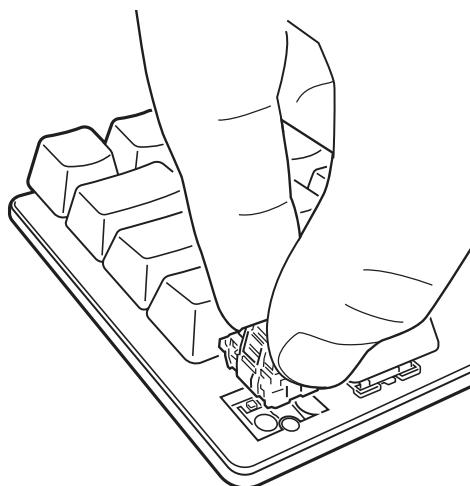



**4. Facendo attenzione, premi lo switch fino a quando non si inserisce in posizione con un clic. Se avverti una resistenza, rimuovilo e prova di nuovo.**



**NOTA:** assicurati di allineare correttamente il nuovo switch prima dell'inserimento per evitare di piegare o danneggiare i pin.

# PROFILO E FUNZIONI DI BLOCCO







TASTO DI SCELTA RAPIDA	FUNZIONE	INDICAZIONE SU TASTO
FN + 	Cambia profilo	 Cambia il colore in base al profilo (3 sec)
FN + 	Blocco Win	 Rosso fisso (se attivo)
FN + SCORR	Bloc Scorr	 Rosso fisso (se attivo)
	Blocco maiuscole	 Rosso fisso (se attivo)



Con iCUE puoi programmare la funzione Blocco Win non solo per disattivare il tasto Windows, ma anche altre combinazioni di tasti che potrebbero interrompere le tue partite, oltre a creare nuovi profili a cui assegnare colori univoci.

## ILLUMINAZIONE HARDWARE

Gli effetti di illuminazione hardware di base possono essere controllati mediante i tasti di scelta rapida descritti di seguito quando iCUE non in esecuzione o la tastiera è collegata a un dispositivo che non lo supporta.

TASTO DI SCELTA RAPIDA	FUNZIONE
FN + 	Regola la retroilluminazione con decrementi del 20%.
FN +  (Premi)	Scorri gli effetti di illuminazione di base Acquerello > Spirale arcobaleno > Pioggia > Onda arcobaleno > Visore > Illuminazione digitazione (per ogni tasto) > Illuminazione digitazione (effetto increspatura) > Variazione di colore > Pulsazione di colore > Colore a onda > Colore statico (8 colori)
FN +  (Tieni premuto)	Ripristina l'effetto di illuminazione alle impostazioni integrate
FN +  	Cambia la direzione degli effetti di illuminazione*
FN +  	Cambia la velocità degli effetti di illuminazione*

\*Funzioni supportate su effetti selezionati.



Con iCUE puoi programmare effetti di illuminazione dinamici, vivaci, personalizzati e multistrato e salvarli nella memoria integrata.

# TASTI DI SCELTA RAPIDA STANDARD

## Windows

TASTO DI SCELTA RAPIDA	FUNZIONI WINDOWS
<b>CTRL + ALT + FN + ←</b>	Ctrl + Alt + Canc
<b>ALT + FN + 4</b>	Alt + F4

## Tasti tastiera full-size

TASTO DI SCELTA RAPIDA	FUNZIONE TASTO
<b>FN + ESC</b>	Per la funzione dei keycap, consulta la legenda
<b>FN + SHIFT + ESC</b>	
<b>FN + tasti numero</b>	Da F1 a F12
<b>FN + ▲</b>	Freccia su
<b>FN + ◀</b>	Freccia sinistra
<b>FN + ▼</b>	Freccia giù
<b>FN + ▶</b>	Freccia destra

TASTO DI SCELTA RAPIDA	FUNZIONE TASTO
<b>FN + CANCEL</b>	Elimina
<b>FN + INS</b>	Ins
<b>FN + INIZIO</b>	Home
<b>FN + FINE</b>	Fine
<b>FN + PAG▲</b>	Pagina su
<b>FN + PAG▼</b>	Pagina giù
<b>FN + STAMP</b>	Stamp
<b>FN + PAUSA</b>	Pausa / Interr

# TASTI DI SCELTA RAPIDA DI CONTROLLO

## Audio e contenuti multimediali

TASTO DI SCELTA RAPIDA	FUNZIONI AUDIO
<b>FN + 🔊</b>	Disattiva audio
<b>FN + 🔊</b>	Abbassa volume
<b>FN + 🔊</b>	Aumenta volume

TASTO DI SCELTA RAPIDA	FUNZIONI MULTIMEDIALI
<b>FN + ⏮</b>	Ultima traccia
<b>FN + ⏸</b>	Riproduci / pausa
<b>FN + ⏭</b>	Traccia successiva

## Cursore mouse

TASTO DI SCELTA RAPIDA	FUNZIONI MOUSE
<b>FN + ⤴</b>	Sposta cursore su
<b>FN + ⤴</b>	Sposta cursore a sinistra
<b>FN + ⤵</b>	Sposta cursore giù
<b>FN + ⤵</b>	Sposta cursore a destra

TASTO DI SCELTA RAPIDA	FUNZIONI MOUSE
<b>FN + ⏴</b>	Pulsante sinistro del mouse
<b>FN + ⏴</b>	Pulsante destro del mouse
<b>FN + ⏴</b>	Aumenta velocità cursore*
<b>FN + ⏴</b>	Rallenta velocità cursore*

\*Le impostazioni disponibili per la velocità del cursore sono 125, 250, 500, 1000 e 2000 DPI.

# REGISTRAZIONE MACRO

È possibile registrare macro in qualunque momento utilizzando i processi elencati di seguito. Nella modalità hardware le macro vengono registrate nella memoria integrata, mentre nella modalità software vengono registrate nel profilo iCUE corrente.

Macro Processo di registrazione	Tieni premuto <b>FN + M</b> (2 secondi)	>	 Premi i tasti per registrare	>	Premi <b>FN + M</b>	>	Premi qualsiasi tasto o <b>FN +</b> combinazione tasti per salvare
Stato della registrazione su tasto <b>M</b>	Pulsa in rosso	>	Lampeggia in rosso	>	Lampeggia rapidamente in rosso	>	Tieni premuto <b>FN + M</b> per annullare (2 secondi)

Macro Processo di eliminazione	Tieni premuto <b>FN + M</b> (2 secondi)	>	Premi <b>FN + M</b>	>	Premi qualsiasi tasto o <b>FN +</b> combinazione tasti per cancellare	<p>Tasti disponibili per la registrazione:</p> <ul style="list-style-type: none"> <li>• Tasti standard</li> <li>• Tasti di scelta rapida standard</li> </ul> <p>Tasti su cui è possibile registrare le macro:</p> <ul style="list-style-type: none"> <li>• Qualsiasi tasto**</li> <li>• FN + tasto**</li> <li>• FN + Menu (FN2) + tasto</li> </ul>
Stato della registrazione su tasto <b>M</b>	Pulsa in rosso	>	Lampeggia rapidamente in rosso	>	Lampeggia rapidamente in rosso	

\*Non è possibile registrare sui tasti di scelta rapida per illuminazione hardware, funzioni speciali, modalità wireless e di controllo.

\*\*Non è possibile registrare sui tasti funzione, sulle registrazioni macro, né sui tasti di scelta rapida per le modalità wireless.

NOTA: Il salvataggio di macro su un tasto o un tasto di scelta rapida esistente sovrascriverà tale funzione fino alla cancellazione.



Con iCUE puoi modificare le macro registrate e assegnare azioni aggiuntive ai tasti.

# INFORMAZIONI SULLA RIMOZIONE DELLA BATTERIA

Questo prodotto utilizza una batteria ricaricabile. Qualora venga disattivato per lo smaltimento e il riciclo, è necessario seguire le linee guida di sicurezza. Per rimuovere in sicurezza la batteria per lo smaltimento e il riciclo, seguire i passaggi numerati con i diagrammi in basso.

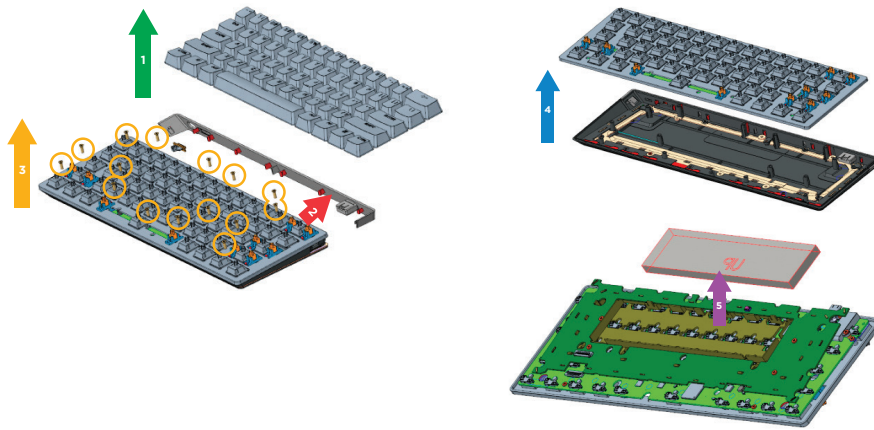

CORSAIR MEMORY, Inc. raccomanda i clienti di riciclare i prodotti hardware elettronici usati e le batterie ricaricabili attenendosi alle leggi e ai regolamenti locali.

# CONOZCA SU TECLADO

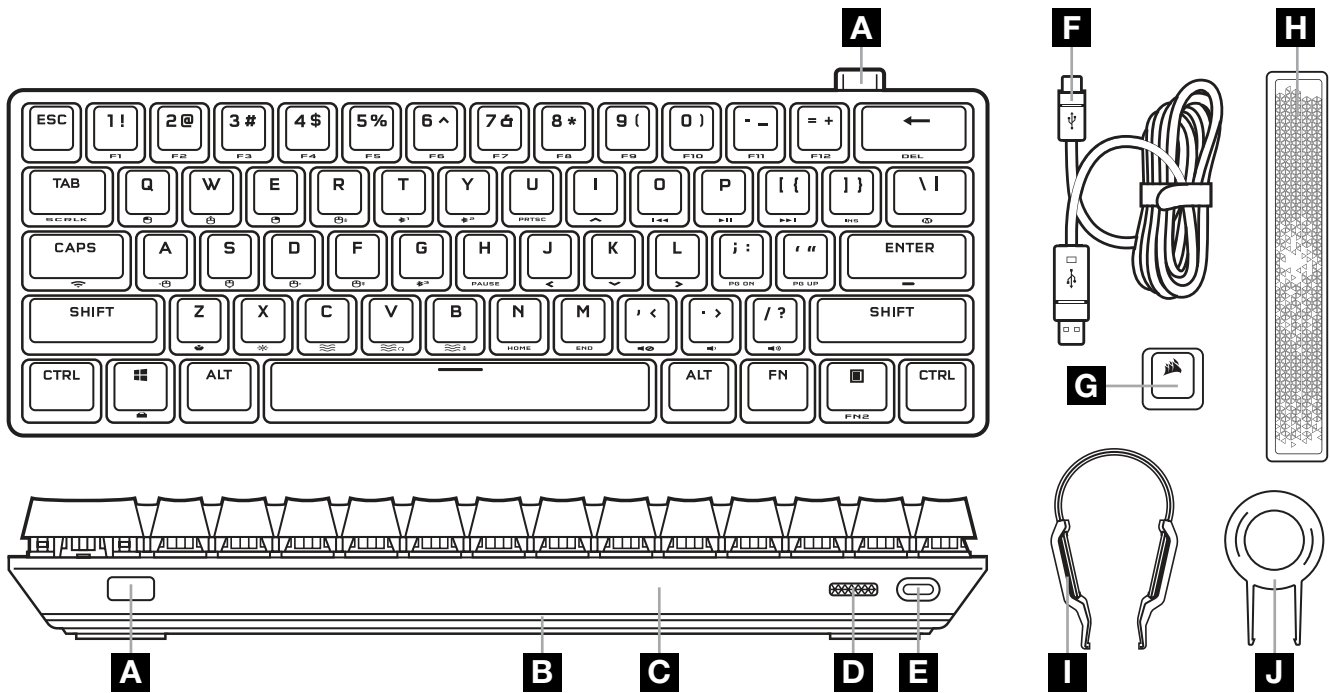

- A** ADAPTADOR SLIPSTREAM WIRELESS
- B** LIGHTEDGE 360°
- C** CUBIERTA DECORATIVA DESMONTABLE
- D** INTERRUPTOR DE ENCENDIDO
- E** PUERTO USB TIPO C
- F** CABLE USB TIPO C A TIPO A
- G** TECLA ESC CON EL LOGOTIPO DE CORSAIR OPCIONAL
- H** BARRA ESPACIADORA RADIANTE OPCIONAL
- I** EXTRACTOR DE INTERRUPTORES DE TECLAS
- J** EXTRACTOR DE TECLAS

## ANTES DEL PRIMER USO

Cargue el teclado por completo antes de usarlo por primera vez. Para ello, conecte el cable USB (F) al puerto USB tipo C del teclado (E) y a un puerto USB 3.0 o superior tipo A en un dispositivo compatible, entre los que se incluyen los siguientes:

PC Windows®	Apple Mac®	Microsoft Xbox One* Microsoft Xbox Series X S*	PlayStation 4** PlayStation 5**
-------------	------------	---	------------------------------------

\*El teclado es compatible de forma preconfigurada, consulte [corsair.com/xbox-support](https://corsair.com/xbox-support) para obtener información detallada.

\*\*Consulte el apartado Conexión a Sony PlayStation.

## RESTABLECIMIENTO DE LA CONFIGURACIÓN PREDETERMINADA DE FÁBRICA

Mantenga pulsada la tecla ESC mientras desplaza el botón de encendido (D) hacia la posición de encendido y, a continuación, suelte la tecla ESC cuando transcurran dos segundos. A continuación, el teclado se enciende con normalidad y con la configuración predeterminada de fábrica.



# CARGA Y DURACIÓN DE LA BATERÍA

El teclado indica el estado de carga mientras está conectado a un dispositivo compatible por medio del cable USB:

INDICADOR	INDICACIÓN	ESTADO
Tecla Entrar	Verde fijo	Completamente cargado
	Intermitente verde	Cargando

Tras encender el teclado o usar el atajo de comprobación de la carga de la batería mostrado a continuación, se reproducirá una indicación para indicar el nivel de carga de la batería actual.

ATAJO	FUNCIÓN	INDICACIÓN EN LA TECLA	ESTADO
FN + 	Comprobar el nivel de carga de la batería	Verde fijo	Completamente cargado
		Parpadeo verde	Carga elevada
		Parpadeo ámbar	Carga media
		Parpadeo rojo	Poca carga
		Parpadeo lento en rojo	Carga muy baja

Sugerencias y trucos:

- Si se deja encendido e inactivo, el teclado cambiará al modo de suspensión para ahorrar energía la batería (puede ajustarse en iCUE).
- Reduzca el brillo o desactive la retroiluminación para prolongar la duración de la batería (y aumentar la velocidad de carga).
- Cargue el teclado a la mayor brevedad posible cuando la carga sea muy baja, para conseguir la máxima duración de la batería.
- Conéctelo siempre a un puerto USB 3.0 o superior para garantizar una corriente de carga adecuada.

## CONEXIÓN MEDIANTE SLIPSTREAM WIRELESS

1. Conecte el adaptador inalámbrico SLIPSTREAM Wireless (A) a un puerto USB 2.0 o superior
2. Deslice el botón de encendido del teclado (D) a la posición de encendido
3. Cambie al modo SLIPSTREAM Wireless (ver a continuación)
4. Cuando SLIPSTREAM establece conexión de forma automática, la tecla de atajo se enciende en blanco fijo durante 3 segundos









ATAJO	FUNCIÓN	INDICACIÓN EN LA TECLA	ESTADO
FN +  (Pulsar)	Cambiar al modo SLIPSTREAM Wireless	Blanco fijo (3 s)	Conectado
		Parpadeo lento en blanco	Desconectado

NOTA: Para completar el emparejamiento con un adaptador SLIPSTREAM Wireless, inicie el emparejamiento del adaptador en la configuración del dispositivo de iCUE.

# CONEXIÓN MEDIANTE CONEXIÓN INALÁMBRICA *BLUETOOTH*

1. Inicie el emparejamiento Bluetooth en el dispositivo host, como un teléfono o una tablet (Bluetooth 4.0 o superior)\*
2. Inicie el emparejamiento host Bluetooth en el teclado; se pueden emparejar hasta tres dispositivos (ver a continuación)
3. Si se le pide, introduzca el código de la pantalla del dispositivo Bluetooth en el teclado
4. Cuando el emparejamiento concluye, la tecla de atajo Bluetooth se enciende en azul fijo durante 3 segundos

ATAJO	FUNCIÓN	INDICACIÓN EN LA TECLA	ESTADO
FN +  <sup>1</sup> (Pulsar)	Cambiar al modo host Bluetooth 1	Azul fijo (3 s)	Conectado
		Parpadeo lento en azul	Desconectado
FN +  <sup>1</sup> (Mantener)	Iniciar emparejamiento host Bluetooth 1*	Intermitente rápido en azul	Emparejamiento
FN +  <sup>2</sup> (Pulsar)	Cambiar al modo host Bluetooth 2	Azul fijo (3 s)	Conectado
		Parpadeo lento en azul	Desconectado
FN +  <sup>2</sup> (Mantener)	Iniciar emparejamiento host Bluetooth 2*	Intermitente rápido en azul	Emparejamiento
FN +  <sup>3</sup> (Pulsar)	Cambiar al modo host Bluetooth 3	Azul fijo (3 s)	Conectado
		Parpadeo lento en azul	Desconectado
FN +  <sup>3</sup> (Mantener)	Iniciar emparejamiento host Bluetooth 3*	Intermitente rápido en azul	Emparejamiento

\*El dispositivo host Bluetooth debe ser compatible con la entrada HID de teclado estándar.

## CONEXIÓN CON CABLE USB

1. Conecte el teclado a un puerto USB 3.0 tipo A o superior con un cable USB
2. El teclado cambiará automáticamente al modo USB con cable
3. Vaya a la configuración del dispositivo iCUE para seleccionar sondeo de hasta 8.000 Hz con CORSAIR AXON\*



\*Sondeo de hasta 8.000 Hz en PC y Mac. Las consolas Xbox y PlayStation solo admiten un sondeo de hasta 1.000 Hz.

NOTA: El modo inalámbrico se puede cambiar en cualquier momento con solo pulsar un atajo inalámbrico. Si pulsa el mismo atajo de nuevo, volverá al modo con cable USB.

# CONEXIÓN A SONY PLAYSTATION

El teclado tiene además un modo especial de compatibilidad con Sony PlayStation 4 y 5, mediante SLIPSTREAM Wireless y el modo con cable USB, que se puede activar con un atajo.

ATAJO	FUNCIÓN	INDICACIÓN EN LA TECLA
FN +  (Mantener pulsado durante 5 s)	Cambiar al modo PlayStation	Parpadea en blanco (5 s), luego blanco fijo
	Volver al modo estándar	Intermitente blanco (6 s)

NOTA: Las funciones disponibles pueden estar limitadas por la compatibilidad de la videoconsola y la aplicación.

## MODO SOFTWARE

Cuando se ejecuta iCUE, el teclado funciona en modo de software y es controlado por iCUE.



Descargue iCUE de [www.corsair.com/downloads](http://www.corsair.com/downloads) e instálelo en un ordenador Windows o Apple Mac para conectar todos los productos compatibles con CORSAIR iCUE en una única interfaz que le proporciona un control completo sobre todos los aspectos, desde la iluminación hasta macros potentes.

## MODO HARDWARE

Cuando no se está ejecutando iCUE o cuando el teclado está conectado a un dispositivo que no es compatible con iCUE, el teclado funciona en modo de hardware y utiliza perfiles y ajustes guardados en el almacenamiento interno.



Con iCUE y la tecnología de hiperprocesamiento AXON, puede crear tantos perfiles personalizados como quepan en los 8 MB de almacenamiento integrado. Cada perfil puede almacenar efectos de retroiluminación complejos (hasta 20 capas), acciones y macros y ajustes.\*

\*El número de capas de efectos de iluminación por perfil y el número total de perfiles que se pueden guardar en el almacenamiento interno varían según la complejidad.

# CAMBIO DE LOS INTERRUPTORES DE TECLAS

Los interruptores de teclas se pueden quitar y cambiar con cualquier variedad o combinación de interruptores de teclas mecánicas CHERRY MX RGB. Otros interruptores de teclas de terceros con un diseño de 3 pines pueden ser compatibles, pero no se garantiza su funcionamiento debido a las diferencias físicas.

1. Pulse el extractor de teclas (J) sobre la tecla y levante para quitarla.

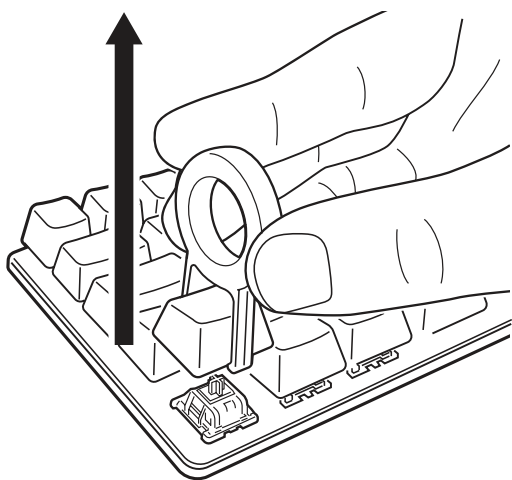

2. Coloque las puntas del extractor de interruptores de teclas (I) debajo de las pestañas superior e inferior del interruptor de tecla y, a continuación, presione y levante para quitarlo.

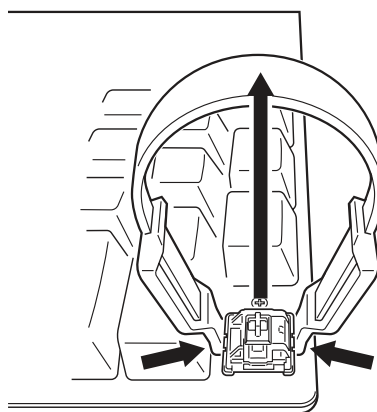

3. Alinee las patillas y la base de los nuevos interruptores de teclas con los zócalos y la abertura.

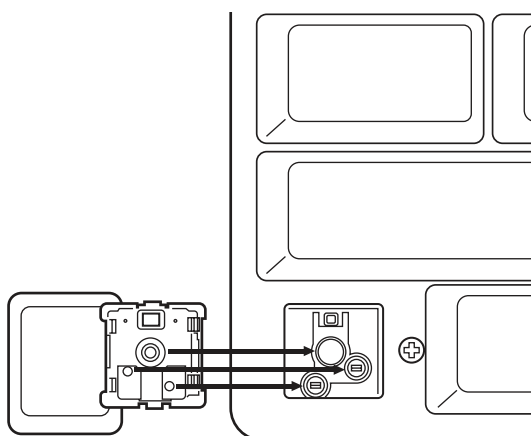

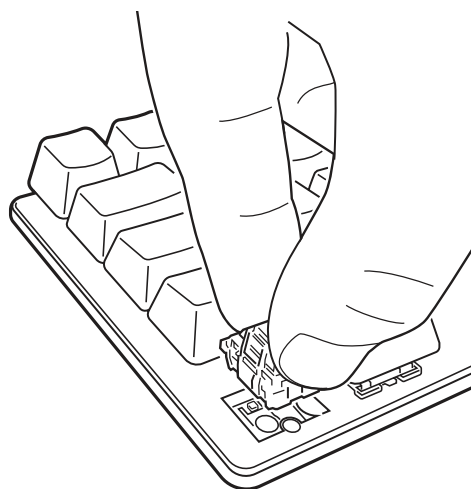

4. Presione con cuidado el interruptor de tecla hasta que encaje en su sitio. Si percibe alguna resistencia, quítelo e inténtelo de nuevo.



NOTA: Asegúrese de alinear el nuevo interruptor de tecla correctamente antes de insertarlo para evitar pines doblados o desperfectos.

# PERFIL Y FUNCIONES DE BLOQUEO







ATAJO	FUNCIÓN	INDICACIÓN EN LA TECLA
FN + 	Cambiar perfil	 Cambia el color según el perfil (3 s)
FN + 	Tecla Win	 Rojo fijo (cuando está activada)
FN + DESPL	Bloqueo de desplazamiento	<b>TAB</b> Rojo fijo (cuando está activada)
<b>BLOQ</b> MAYÚS	Bloq Mayús	<b>BLOQ</b> MAYÚS Rojo fijo (cuando está activada)



Con iCUE, puede programar el Bloqueo Win para que desactive no solo la tecla Windows, sino también otras combinaciones de teclas que pudieran interrumpir su juego. Además, puede crear perfiles nuevos y asignarle colores exclusivos.

# ILUMINACIÓN POR HARDWARE

Cuando iCUE no se está ejecutando o cuando el teclado está conectado a un dispositivo que no es compatible con iCUE, los efectos de iluminación básicos del hardware se pueden controlar a través de los atajos siguientes.

ATAJO	FUNCIÓN
FN + 	Ajusta el brillo de la retroiluminación en incrementos del 20%
FN +  (Pulsar)	Recorre los efectos de iluminación básicos  Color del agua > Espiral arcoíris > Lluvia > Ola de arcoíris > Visor > Iluminación de escritura (para cada tecla > Iluminación de escritura (ondulación) > Cambio de color > Color en intermitencia lenta > Ola de color > Color estático (8 colores)
FN +  (Mantener)	Restablecer efecto de iluminación a valores predeterminados integrados
FN +  	Cambiar dirección del efecto de iluminación*
FN +  	Cambiar velocidad del efecto de iluminación*

\*Funciones compatibles con determinados efectos.



Con iCUE, puede programar efectos de iluminación multicapa, personalizados, ricos y dinámicos, y posteriormente guardarlos en el almacenamiento interno.

# ATAJOS ESTÁNDAR

## Windows

ATAJO	FUNCIÓN DE WINDOWS
<b>CTRL + ALT + FN + ←</b>	Control + Alt + Supr
<b>ALT + FN + 4</b>	Alt + F4

## Teclas de teclado de tamaño estándar

ATAJO	FUNCIÓN DE LA TECLA
<b>FN + ESC</b>	Para la función, ver la leyenda de la tecla
<b>FN + MAYÚS + ESC</b>	
<b>FN + Teclas numéricas</b>	F1 a F12
<b>FN + ▲</b>	Flecha arriba
<b>FN + ◀</b>	Flecha izquierda
<b>FN + ▼</b>	Flecha abajo
<b>FN + ▶</b>	Flecha derecha

ATAJO	FUNCIÓN DE LA TECLA
<b>FN + SUPR</b>	Eliminar
<b>FN + INS</b>	Insertar
<b>FN + INICIO</b>	Inicio
<b>FN + FIN</b>	Fin
<b>FN + PÁG▲</b>	Re. pág.
<b>FN + PÁG▼</b>	Av. pág.
<b>FN + IMPR</b>	Imprimir pantalla
<b>FN + PAUSA</b>	Pausa

# ATAJOS DE CONTROL

## Contenido multimedia y sonido

ATAJO	FUNCIÓN DE AUDIO
<b>FN + 🔇</b>	Silenciar audio
<b>FN + 🔊</b>	Reducir el volumen
<b>FN + 🔊🔊</b>	Aumentar el volumen

ATAJO	FUNCIÓN DEL CONTENIDO MULTIMEDIA
<b>FN + ⏮</b>	Última pista
<b>FN + ⏸</b>	Reproducción / pausa
<b>FN + ⏭</b>	Pista siguiente

## Cursor del ratón

ATAJO	FUNCIÓN DEL RATÓN
<b>FN + ⤴</b>	Mover cursor arriba
<b>FN + ⤵</b>	Mover cursor izquierda
<b>FN + ⤶</b>	Mover cursor abajo
<b>FN + ⤷</b>	Mover cursor derecha

ATAJO	FUNCIÓN DEL RATÓN
<b>FN + ⏴</b>	Clic izquierdo
<b>FN + ⏵</b>	Clic derecho
<b>FN + ⏴⚡</b>	Aumentar la velocidad del cursor*
<b>FN + ⏵⚡</b>	Reducir la velocidad del cursor*

\*Los ajustes de velocidad del cursor disponibles son 125, 250, 500, 1000 y 2000 PPP.

# GRABACIÓN DE MACROS

Las macros se pueden grabar en cualquier momento mediante el siguiente proceso. En el modo de hardware, las macros se graban en el almacenamiento interno y, en modo software, se graban en el perfil iCUE actual.

Macro Proceso de grabación	Mantener pulsado <b>FN + M</b> (2 segundos)	>	 Pulsar teclas para grabar	>	Pulsar <b>FN + M</b>	>	Pulsar cualquier tecla o <b>FN +</b> la combinación de teclas para guardar
Indicación de grabación en la tecla <b>M</b>	Intermitente rojo	>	Parpadeo rojo	>	Parpadeo rápido rojo	>	Mantener pulsado <b>FN + M</b> para cancelar! (2 segundos)

Macro Proceso de borrado	Mantener pulsado <b>FN + M</b> (2 segundos)	>	Pulsar <b>FN + M</b>	>	Pulsar cualquier tecla o <b>FN +</b> la combinación de teclas para borrar
Indicación de grabación en la tecla <b>M</b>	Intermitente rojo	>	Parpadeo rápido rojo	>	Parpadeo rápido rojo

Teclas que pueden grabarse:\*

- Teclas estándar
- Atajos estándar

Las macros se pueden registrar en:

- Cualquier tecla\*\*
- FN + tecla\*\*
- FN + Menú (FN2) + tecla

\*No se pueden grabar atajos de control, modos inalámbricos, iluminación de hardware y funciones especiales.

\*\*No puede grabarse encima de las teclas de función, la grabación de macros y los atajos inalámbricos.

NOTA: Si se guarda una macro en una tecla o atajo existente, se sobrescribe esa función hasta que se borre.



Con iCUE, puede editar las macros grabadas y asignar acciones adicionales a las teclas.

# INFORMACIÓN SOBRE LA EXTRACCIÓN DE LA BATERÍA

Este producto utiliza una batería recargable, por lo que hay que seguir ciertas directrices de seguridad cuando el producto se deshabilite para su desecho y reciclado. Para retirar la batería con seguridad para desecharla y reciclarla, siga los pasos numerados y los diagramas que figuran a continuación.

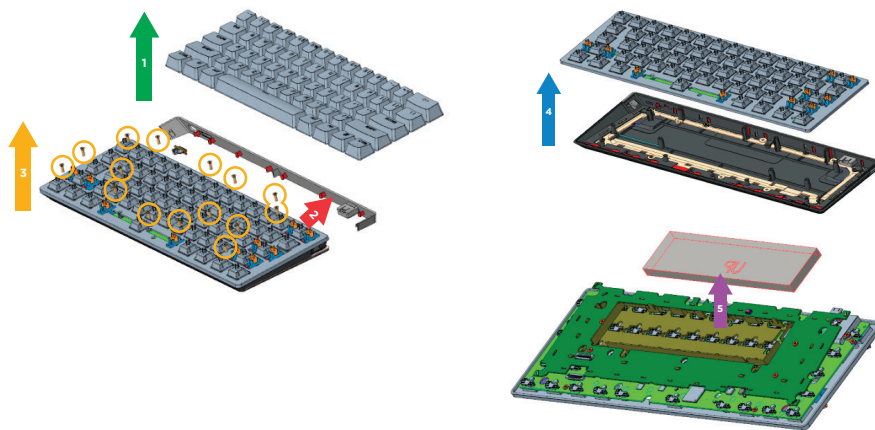

CORSAIR MEMORY, Inc. anima a los clientes a reciclar el hardware electrónico utilizado y las baterías recargables de acuerdo con las leyes y regulaciones locales.



# CONOZCA SU TECLADO

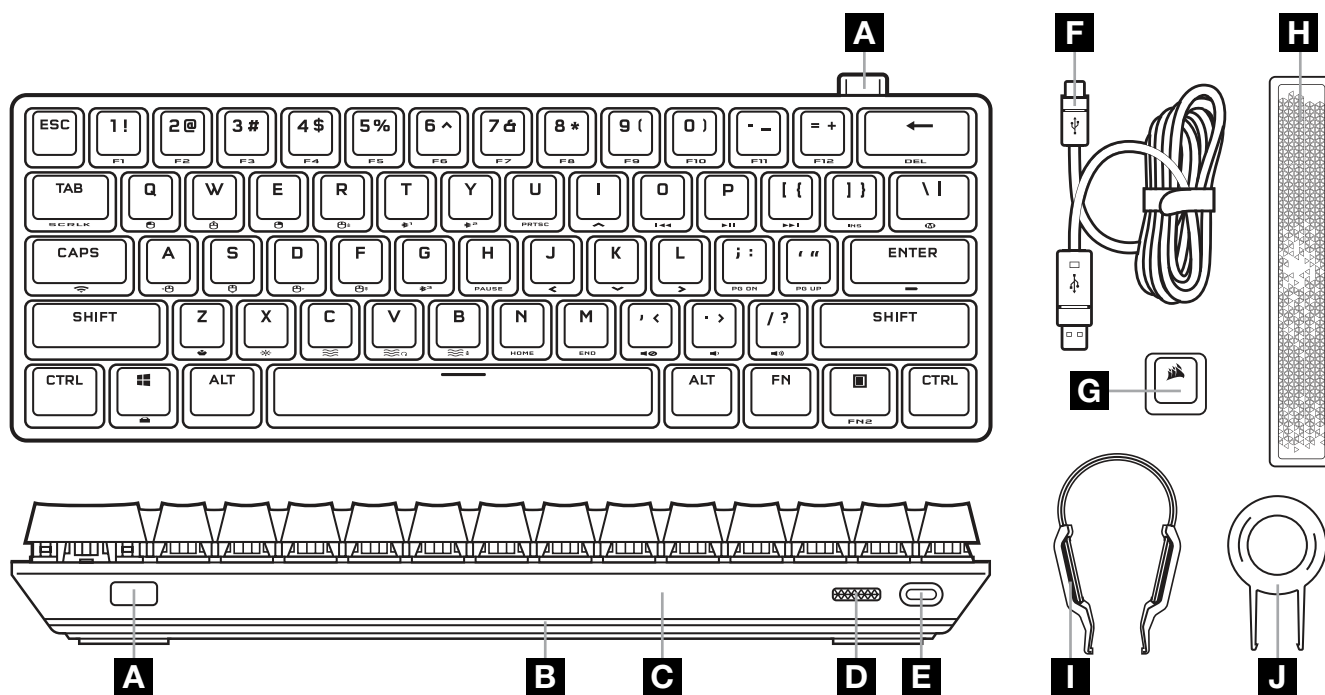

- A** ADAPTADOR SLIPSTREAM WIRELESS
- B** LIGHTEDGE 360°
- C** PIEZA DE DECORACIÓN DESMONTABLE
- D** INTERRUPTOR DE ENCENDIDO
- E** PUERTO USB TIPO C
- F** CABLE USB TIPO C A TIPO A
- G** TECLA ESC CON EL LOGO DE CORSAIR (OPCIONAL)
- H** BARRA ESPACIADORA LUMINOSA (OPCIONAL)
- I** EXTRACTOR DE INTERRUPTORES DE TECLAS
- J** EXTRACTOR DE TECLAS

## ANTES DEL PRIMER USO

Cargue por completo el teclado antes del primer uso al conectar el cable USB (F) en el puerto USB tipo C del teclado (E) y en un puerto Tipo A USB 3.0 o superior en un dispositivo compatible, que incluye los siguientes:

Windows® PC	Apple Mac®	Microsoft Xbox One* Microsoft Xbox Series X S*	PlayStation 4** PlayStation 5**
-------------	------------	---	------------------------------------

\*El teclado es compatible de forma predeterminada. Visite [corsair.com/xbox-support](https://corsair.com/xbox-support) para conocer los detalles.

\*\*Consulte la sección sobre cómo establecer la conexión con Sony PlayStation.

## RESTABLECIMIENTO DE LOS VALORES DE FÁBRICA

Mantenga presionada la tecla ESC mientras activa el interruptor de encendido (D) y suelte la tecla ESC después de dos segundos. El teclado se encenderá de forma normal y se restablecerán los valores de fábrica.

# CARGA Y DURACIÓN DE LA BATERÍA

El teclado indicará el estado de la carga al conectarlo con un dispositivo compatible mediante un cable USB.

INDICADOR	INDICACIÓN	ESTADO
Tecla Intro	Verde sólido	Carga completa
	Verde intermitente	Cargando

Al encender el teclado o utilizar el atajo para revisar la duración de la batería que aparece abajo, se reproducirá una indicación para mostrar el nivel de carga actual de la batería.

ATAJO	FUNCIÓN	INDICACIÓN DE LA TECLA DE ENCENDIDO	STATUS
FN + 	Revisar el nivel de carga de la batería	Verde sólido	Carga completa
		Verde parpadeante	Carga alta
		Ámbar parpadeante	Carga media
		Rojo parpadeante	Carga baja
		Rojo intermitente	Carga baja a nivel crítico

Consejos y trucos:

- Si se deja encendido y no se utiliza, el teclado entrará en modo de suspensión para conservar la batería (ajustable en iCUE).
- Reduzca el brillo o desactive la retroiluminación para prolongar la duración de la batería (y aumentar la velocidad de carga).
- Cargue el teclado lo antes posible cuando el nivel de la batería baje hasta un nivel crítico a fin de maximizar su duración.
- Conéctelo siempre a un puerto USB 3.0 o superior para garantizar que la corriente de carga sea adecuada.

## CONEXIÓN MEDIANTE SLIPSTREAM WIRELESS

1. Conecte el adaptador SLIPSTREAM wireless (A) a un puerto Tipo A USB 2.0 o superior disponible
2. Deslice el interruptor de encendido del teclado (D) a la posición de encendido
3. Cambie al modo SLIPSTREAM wireless (ver a continuación)
4. Después de que SLIPSTREAM se conecta automáticamente, la tecla de atajo se ilumina de color blanco sólido durante 3 segundos









ATAJO	FUNCIÓN	INDICACIÓN DE LA TECLA DE ENCENDIDO	ESTADO
FN +  (Presionar)	Cambie al modo SLIPSTREAM wireless	Blanco sólido (3 s)	Conectado
		Blanco intermitente	Desconectado

NOTA: Para completar el emparejamiento con un adaptador SLIPSTREAM wireless, inicie el emparejamiento del adaptador en la configuración del dispositivo, en iCUE.

# CONEXIÓN MEDIANTE *BLUETOOTH* WIRELESS

1. Inicie el emparejamiento Bluetooth en el dispositivo anfitrión, como un teléfono o una tablet (con Bluetooth 4.0 o posterior)\*
2. Inicie el emparejamiento de anfitrión Bluetooth en el teclado. Se pueden emparejar hasta tres dispositivos (ver a continuación)
3. Si se solicita, escriba en el teclado el código que aparece en la pantalla del dispositivo Bluetooth
4. Al terminar el emparejamiento, la tecla de atajo Bluetooth se encenderá de color azul sólido durante 3 segundos

ATAJO	FUNCIÓN	INDICACIÓN DE LA TECLA DE ENCENDIDO	ESTADO
FN +  <sup>1</sup> (Presionar)	Cambie al modo de anfitrión Bluetooth 1	Azul sólido (3 segundos)	Conectado
		Azul intermitente	Desconectado
FN +  <sup>1</sup> (Mantener presionado)	Inicie el emparejamiento de anfitrión Bluetooth 1*	Azul parpadeante rápido	Emparejando
FN +  <sup>2</sup> (Presionar)	Cambie al modo de anfitrión Bluetooth 2	Azul sólido (3 segundos)	Conectado
		Azul intermitente	Desconectado
FN +  <sup>2</sup> (Mantener presionado)	Inicie el emparejamiento de anfitrión Bluetooth 2*	Azul parpadeante rápido	Emparejando
FN +  <sup>3</sup> (Presionar)	Cambie al modo de anfitrión Bluetooth 3	Azul sólido (3 segundos)	Conectado
		Azul intermitente	Desconectado
FN +  <sup>3</sup> (Mantener presionado)	Inicie el emparejamiento de anfitrión Bluetooth 3*	Azul parpadeante rápido	Emparejando

\*El dispositivo anfitrión Bluetooth debe ser compatible con la entrada HID de teclado estándar.

# CONEXIÓN MEDIANTE USB ALÁMBRICO

1. Utilice un cable USB para conectar el teclado a un puerto USB 3.0 Tipo A o superior
2. El teclado cambiará automáticamente al modo alámbrico con cable USB
3. Diríjase a la configuración del dispositivo iCUE para seleccionar un hipersondeo de hasta 8.000 Hz con CORSAIR AXON\*



\*Hipersondeo de hasta 8000 Hz admitido en PC y Mac. Las consolas Xbox y PlayStation solo admiten sondeo de hasta 1000 Hz.

NOTA: Puede cambiar a los modos inalámbricos en cualquier momento al presionar un atajo inalámbrico. Si vuelve a presionar el mismo atajo, cambiará al modo alámbrico con cable USB.

# CONEXIÓN CON SONY PLAYSTATION

El teclado también tiene un modo especial compatible con Sony PlayStation 4 y 5 por medio de los modos SLIPSTREAM wireless y alámbrico con cable USB, los cuales se pueden activar por medio de un atajo.

ATAJO	FUNCIÓN	INDICACIÓN DE LA TECLA DE ENCENDIDO
FN +  (Mantener presionado durante 5 s)	Cambiar al modo de PlayStation	Parpadea de color blanco (5 s) y luego se enciende de color blanco sólido
	Regresar al modo estándar	Se enciende de color blanco de forma intermitente (6 s)

NOTA: Las funciones disponibles pueden estar limitadas según la compatibilidad de la consola de juego y la aplicación.

## MODO DE SOFTWARE

Cuando iCUE está en ejecución, el teclado opera en modo de software y lo controla iCUE.



Descargue iCUE desde [corsair.com/downloads](https://corsair.com/downloads) e instálelo en una PC con Windows o Apple Mac para conectar todos sus productos CORSAIR iCUE compatibles en una sola interfaz, lo que le otorgará un control completo de todo, desde la iluminación hasta macros potentes.

## MODO DE HARDWARE

Cuando iCUE no está en ejecución o el teclado está conectado a un dispositivo que no es compatible con iCUE, el teclado opera en modo de hardware, el cual utiliza perfiles y opciones de configuración guardados en el almacenamiento interno.



Con iCUE y la tecnología de hiperprocesamiento AXON, puede crear todos los perfiles personalizados que quepan en los 8 MB disponibles del almacenamiento interno. Cada perfil puede almacenar efectos complejos de retroiluminación (hasta 20 capas), acciones y macros, y opciones de configuración.\*

\*El número de capas de efectos de iluminación por perfil y el número total de perfiles que se pueden guardar en el almacenamiento interno varía según la complejidad.

# INTERCAMBIO DE INTERRUPTORES DE TECLAS

Los interruptores de teclas se pueden quitar y reemplazar con cualquier variedad o combinación de interruptores de teclas mecánicas RGB CHERRY MX. Es posible que otros interruptores de teclas mecánicas externos con diseño de 3 pines sean compatibles, pero no se garantiza que funcionen debido a las diferencias físicas.

**1. Empuje el extractor de teclas (J) sobre la tecla y levante para retirarla.**

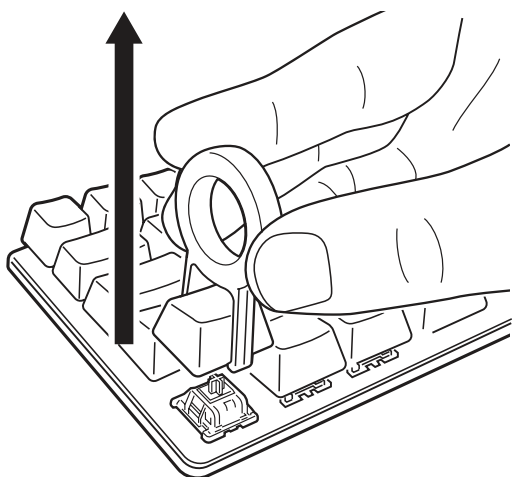

**2. Coloque las puntas del extractor de interruptores de teclas (I) debajo de las pestañas superior e inferior del interruptor de tecla, presione hacia adentro y levante para retirarlo.**

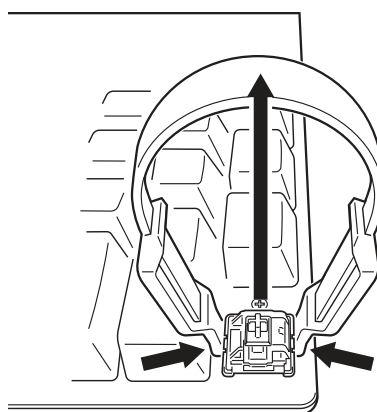

**3. Alinee las clavijas y la base de los nuevos interruptores de teclas con los enchufes y con la abertura.**

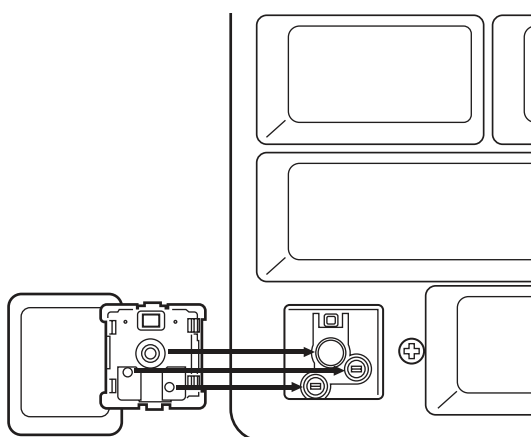



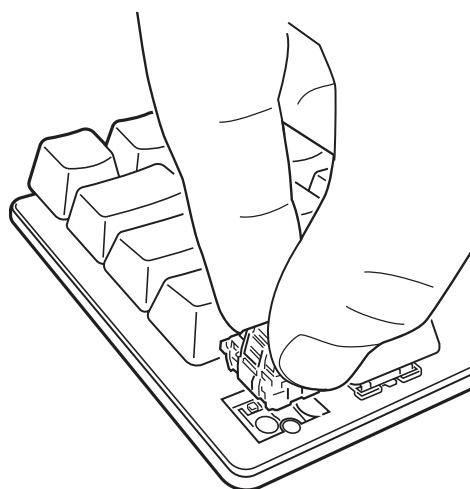

**4. Presione cuidadosamente el interruptor de tecla hasta que se escuche un clic y se ajuste a su posición. Si siente cualquier tipo de resistencia, retírelo y vuelva a intentarlo.**



**NOTA:** Asegúrese de alinear adecuadamente el nuevo interruptor de tecla antes de insertarlo para evitar que se doblen las clavijas o se dañe el interruptor.

# FUNCIONES DE PERFIL Y BLOQUEO







ATAJO	FUNCIÓN	INDICACIÓN DE LA TECLA DE ENCENDIDO
<b>FN +</b> 	Cambiar de perfil	 Cambia de color según el perfil (3 s)
<b>FN +</b> 	Tecla de bloqueo de Windows	 Rojo sólido (cuando está activado)
<b>FN + SCRLK</b>	Bloq Despl	<b>TAB</b> Rojo sólido (cuando está activado)
<b>CAPS</b>	Bloq Mayús	Rojo sólido (cuando está activado)



Con iCUE, puede programar la tecla de bloqueo de Windows para que no solo deshabilite la tecla de Windows, sino también otras combinaciones de teclas que podrían interrumpir el juego, además de crear nuevos perfiles y asignar colores únicos.

# ILUMINACIÓN DE HARDWARE

Los efectos de iluminación básicos del hardware pueden controlarse con los atajos integrados que se muestran a continuación cuando iCUE no está en ejecución o el teclado está conectado a un dispositivo que no es compatible con iCUE.

ATAJO	FUNCIÓN
<b>FN +</b> 	Ajusta el brillo de la retroiluminación en reducciones de 20%
<b>FN +</b>  (Presionar)	Ver los efectos de iluminación básicos en ciclo Acuarela > Arcoíris en espiral > Lluvia > Ola de arcoíris > Visor > Iluminación de teclas (por tecla) > Iluminación de teclas (onda) > Cambio de color > Pulso de color > Ola de color > Color estático (8 colores)
<b>FN +</b>  (Mantener presionado)	Restablecer el efecto de iluminación a los valores predeterminados
<b>FN +</b>  	Cambiar la dirección del efecto de iluminación*
<b>FN +</b>  	Cambiar la velocidad del efecto de iluminación*

\*Las funciones son compatibles con algunos efectos.



Con el software iCUE, puede programar efectos personalizados de iluminación vívida y dinámica de múltiples capas y, luego, guardarlos en el almacenamiento interno.

# ATAJOS ESTÁNDAR

## Windows

ATAJO	FUNCIÓN DE WINDOWS
CTRL + ALT + FN + ←	Control + Alt + Supr
ALT + FN + 4	Alt + F4

## Teclas de teclado de tamaño completo

ATAJO	FUNCIÓN DE TECLAS
FN + ESC	Consulte la leyenda que se muestra en la tecla para conocer la función
FN + SHIFT + ESC	
FN + teclas de número	F1 a F12
FN + ▲	Flecha hacia arriba
FN + ◀	Flecha hacia la izquierda
FN + ▼	Flecha hacia abajo
FN + ▶	Flecha hacia la derecha

ATAJO	FUNCIÓN DE TECLAS
FN + DEL	Borrar
FN + INS	Insertar
FN + HOME	Inicio
FN + END	Fin
FN + PG UP	Re. pág.
FN + PG DN	Av. pág.
FN + PRTSC	Impr Pant
FN + PAUSE	Pausa / Interrumpir

# ATAJOS DE CONTROL

## Audio y multimedia

ATAJO	FUNCIÓN DE AUDIO
FN + 🔇	Silenciar audio
FN + 🔊	Reducir volumen
FN + 🔊	Aumentar volumen

ATAJO	FUNCIÓN MULTIMEDIA
FN + ⏮	Última pista
FN + ⏸	Reproducir / Pausar
FN + ⏭	Siguiente pista

## Cursor del mouse

ATAJO	FUNCIÓN DEL MOUSE
FN + ⤴	Mover el cursor hacia arriba
FN + ⤵	Mover el cursor hacia la izquierda
FN + ⤶	Mover el cursor hacia abajo
FN + ⤷	Mover el cursor hacia la derecha

ATAJO	FUNCIÓN DEL MOUSE
FN + ⏴	Clic izquierdo
FN + ⏵	Clic derecho
FN + ⏴⏴	Aumentar la velocidad del cursor*
FN + ⏵⏵	Reducir la velocidad del cursor*

\*Las opciones disponibles para la velocidad del cursor son 125, 250, 500, 1000 y 2000 DPI.

# GRABACIÓN DE MACROS

Las macros pueden grabarse en cualquier momento a través del siguiente proceso. En el modo de hardware, las macros se graban en el almacenamiento interno. Asimismo, en el modo de software, las macros se graban en el perfil de iCUE actual.

Macro Proceso de grabación	Mantener presionado <b>FN + M</b> (2 segundos)	>	 Presionar las teclas para grabar	>	Presionar <b>FN + M</b>	>	Presionar cualquier tecla o la combinación de <b>FN +</b> la tecla para guardar
Indicación de grabación en la tecla <b>M</b>	Se enciende de color rojo de forma intermitente	>	Parpadea rojo	>	Parpadea rojo rápidamente	>	Mantener presionado <b>FN + M</b> para cancelar (2 segundos)

Macro Proceso de borrado	Mantener presionado <b>FN + M</b> (2 segundos)	>	Presionar <b>FN + M</b>	>	Presionar cualquier tecla o la combinación de <b>FN +</b> la tecla para borrar	<p>Teclas que se pueden grabar:*</p> <ul style="list-style-type: none"> <li>• Teclas estándar</li> <li>• Atajos estándar</li> </ul> <p>Se pueden grabar las macros en:</p> <ul style="list-style-type: none"> <li>• Cualquier tecla**</li> <li>• FN + tecla**</li> <li>• FN + Menú (FN2) + tecla</li> </ul>
Indicación de grabación en la tecla <b>M</b>	Se enciende de color rojo de forma intermitente	>	Parpadea rojo rápidamente	>	Parpadea rojo rápidamente	

\*No se pueden grabar la iluminación del hardware, las funciones especiales, los modos inalámbricos ni los atajos de controles.

\*\*No se puede grabar sobre las teclas de función, las grabaciones de macros y los atajos inalámbricos.

NOTA: Si se guarda una macro en una tecla o en un atajo existente, se sobrescribirá esa función hasta que se borre la macro.



Con iCUE puede editar las macros grabadas y asignarles acciones adicionales a las teclas.



# INFORMACIÓN PARA EXTRAER LA BATERÍA

Este producto usa una batería recargable, y deberán seguirse las instrucciones de seguridad para su eliminación y reciclado en caso de que deje de utilizarse el producto. A fin de extraer la batería de forma segura para su eliminación y reciclado, realice los pasos descritos en los diagramas que se encuentran a continuación.

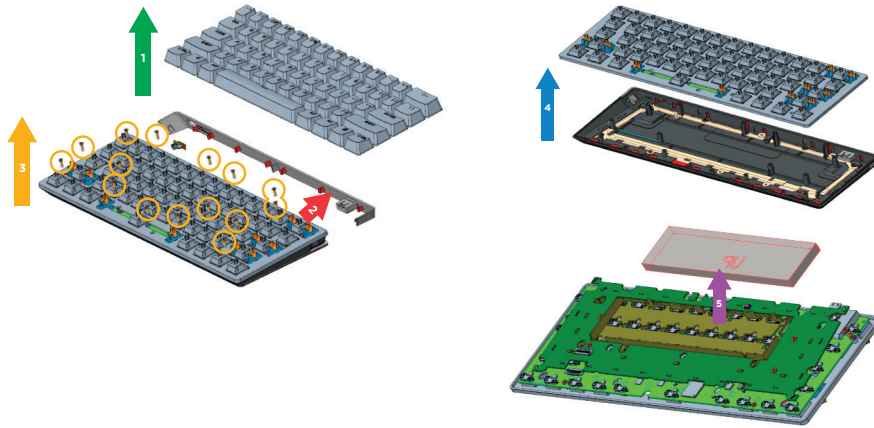

CORSAIR MEMORY, Inc. alienta a los clientes a reciclar el hardware electrónico usado y las baterías recargables, de conformidad con las leyes y normativas locales.

# CONHECER O SEU TECLADO

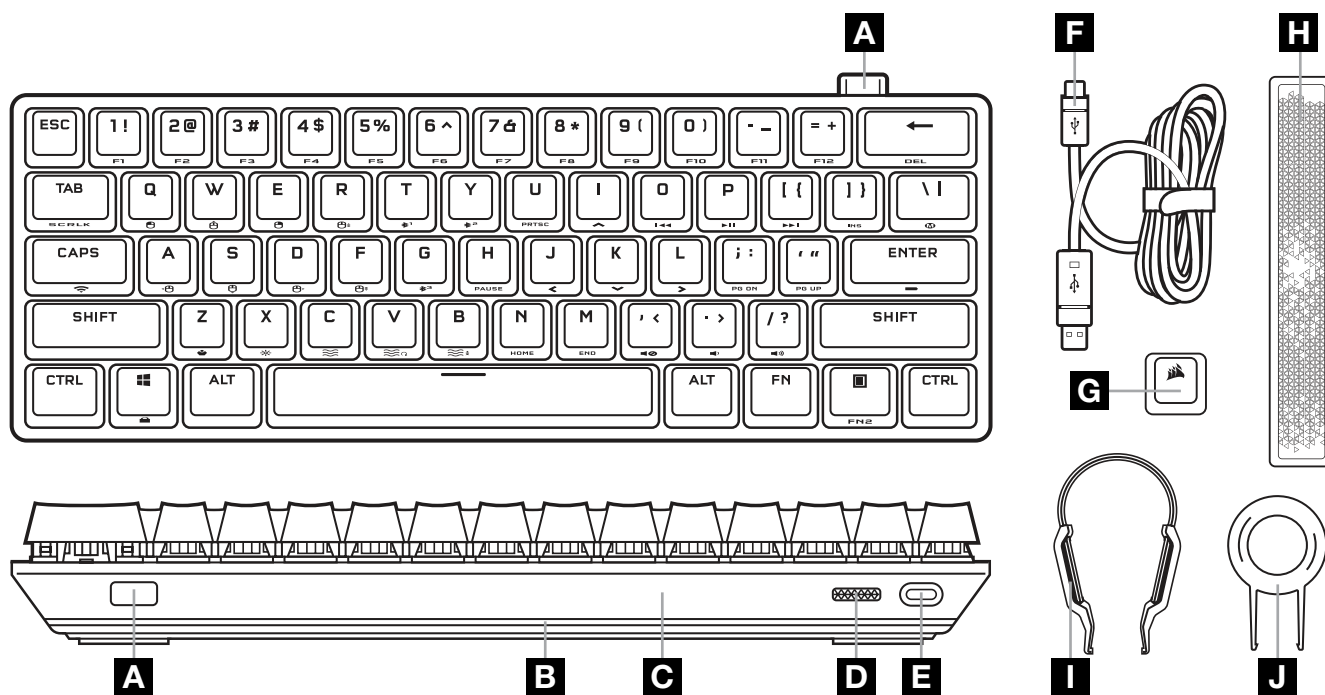

- A ADAPTADOR SEM FIOS SLIPSTREAM
- B LIGHTEDGE 360°
- C ELEMENTO DE DESTAQUE AMOVÍVEL
- D BOTÃO DE ALIMENTAÇÃO
- E PORTA USB TIPO C

- F CABO USB TIPO C PARA TIPO A
- G TECLA ESC COM LOGÓTIPO CORSAIR OPCIONAL
- H BARRA DE ESPAÇOS RADIANT OPCIONAL
- I EXTRATOR DE SWITCHES DE TECLAS
- J EXTRATOR DE TECLAS

## ANTES DA PRIMEIRA UTILIZAÇÃO

Carregue completamente o teclado antes da primeira utilização ao ligar o cabo USB (F) à porta USB Tipo C do teclado (E) e a uma porta USB 3.0 ou superior do tipo A disponível num dispositivo compatível, incluindo:

Windows® PC	Apple Mac®	Microsoft Xbox One* Microsoft Xbox Series X S*	PlayStation 4** PlayStation 5**
-------------	------------	---	------------------------------------

\*O teclado é compatível ao sair da caixa, consulte [corsair.com/xbox-support](https://corsair.com/xbox-support) para mais informações.

\*\*Consulte a secção Ligar à PlayStation Sony.

## REPOSIÇÃO DE FÁBRICA

Mantenha premida a tecla ESC enquanto liga o botão de alimentação (D) e solte a tecla ESC após dois segundos. Em seguida, o teclado irá ligar-se normalmente com as predefinições de fábrica.

# CARREGAR E DURAÇÃO DA BATERIA

O teclado indica o estado de carregamento quando estiver ligado a um dispositivo compatível através do cabo USB.

INDICADOR	INDICAÇÃO	ESTADO
Tecla Enter	Verde contínuo	Totalmente carregado
	A pulsar a verde	A carregar

Depois de ligar o teclado ou de usar o atalho de verificação da duração da bateria, aparece uma indicação do nível de carga atual da bateria.

ATALHO	FUNÇÃO	INDICAÇÃO NA TECLA	ESTADO
FN + 	Verificar nível da carga da bateria	Verde contínuo	Totalmente carregado
		Verde intermitente	Carga elevada
		Âmbar intermitente	Carga média
		Vermelho intermitente	Carga reduzida
		Vermelho intermitente	Carga extremamente reduzida

Sugestões e recomendações:

- Se for deixado ligado e em estado inativo, o teclado entra em modo de suspensão para poupar bateria (é possível ajustar no iCUE).
- Reduzir a luminosidade ou desligar a retroiluminação para prolongar a duração da bateria (e aumentar a velocidade de carregamento).
- Carregar assim que possível quando houver uma carga extremamente reduzida a fim de obter a máxima longevidade da bateria.
- Ligar sempre a uma porta USB 3.0 ou superior para garantir uma corrente de carregamento adequada.

## LIGAÇÃO ATRAVÉS DE SLIPSTREAM SEM FIOS

1. Ligue o adaptador sem fios SLIPSTREAM (A) a uma porta USB 2.0 ou superior do tipo A disponível
2. Faça deslizar o botão de alimentação do teclado (D) para a posição de ligação
3. Mude para o modo SLIPSTREAM sem fios (ver abaixo)
4. Depois de o SLIPSTREAM ligar automaticamente, a tecla de atalho acende-se a branco durante 3 segundos









ATALHO	FUNÇÃO	INDICAÇÃO NA TECLA	ESTADO
FN +  (Premir)	Mudar para o modo SLIPSTREAM sem fios	Branco contínuo (3 seg.)	Ligado
		Branco intermitente	Desligado

NOTA: Para concluir o emparelhamento com um adaptador sem fios SLIPSTREAM, inicie o emparelhamento do adaptador nas definições de dispositivos do iCUE.

# LIGAÇÃO ATRAVÉS DE *BLUETOOTH* SEM FIOS

1. Inicie o emparelhamento por Bluetooth no dispositivo anfitrião, como um telemóvel ou tablet (Bluetooth 4.0 ou superior)\*
2. Inicie o emparelhamento do anfitrião Bluetooth no teclado; é possível emparelhar até três dispositivos (ver abaixo)
3. Digite o código indicado pelo dispositivo Bluetooth no teclado, se for solicitado
4. Quando o emparelhamento estiver concluído, a tecla de atalho Bluetooth acende-se a azul durante 3 segundos

ATALHO	FUNÇÃO	INDICAÇÃO NA TECLA	ESTADO
FN +  <sup>1</sup> (Premir)	Mudar para o modo de anfitrião Bluetooth 1	Azul contínuo (3 seg.)	Ligado
		Azul intermitente	Desligado
FN +  <sup>1</sup> (Manter premido)	Iniciar o emparelhamento com anfitrião Bluetooth 1*	Azul intermitente rapidamente	A emparelhar
FN +  <sup>2</sup> (Premir)	Mudar para o modo de anfitrião Bluetooth 2	Azul contínuo (3 seg.)	Ligado
		Azul intermitente	Desligado
FN +  <sup>2</sup> (Manter premido)	Iniciar o emparelhamento com anfitrião Bluetooth 2*	Azul intermitente rapidamente	A emparelhar
FN +  <sup>3</sup> (Premir)	Mudar para o modo de anfitrião Bluetooth 3	Azul contínuo (3 seg.)	Ligado
		Azul intermitente	Desligado
FN +  <sup>3</sup> (Manter premido)	Iniciar o emparelhamento com anfitrião Bluetooth 3*	Azul intermitente rapidamente	A emparelhar

\*O dispositivo anfitrião Bluetooth tem de suportar a introdução HID de um teclado padrão.

# LIGAÇÃO ATRAVÉS DE USB COM FIOS

1. Ligue o teclado através de um cabo USB a uma porta USB 3.0 do tipo A ou superior
2. O teclado irá mudar automaticamente para o modo USB com fios
3. Aceda às definições de dispositivos do iCUE para seleccionar uma hiperatualização até 8000 Hz com o CORSAIR AXON\*



\*Suporte de hiperatualização até 8000 Hz no PC e Mac. As consolas Xbox e PlayStation suportam consulta até 1000 Hz.

NOTA: É possível mudar para os modos sem fios a qualquer momento premindo um atalho sem fios. Se premir novamente o mesmo atalho, volta do modo USB com fios.

# LIGAR À PLAYSTATION SONY

O teclado também tem um modo especial para suportar a PlayStation 4 e 5 Sony através dos modos SLIPSTREAM sem fios e USB com fios, que é possível ativar através do atalho.

ATALHO	FUNÇÃO	INDICAÇÃO NA TECLA
FN +  (Manter premido 5 seg.)	Mudar para o modo PlayStation	Branco intermitente (5 seg.) e depois branco contínuo
	Mudar para o modo padrão	Pulsa a branco (6 seg)

NOTA: as funções disponíveis podem estar limitadas consoante o suporte da consola de jogos e a aplicação.

## MODO DE SOFTWARE

Quando o iCUE estiver em execução, o teclado funciona no modo de software e é controlado pelo iCUE.



Transfira o iCUE a partir de [corsair.com/downloads](https://corsair.com/downloads) e instale-o num PC Windows ou Apple Mac para estabelecer ligação a todos os seus produtos CORSAIR iCUE compatíveis numa única interface, concedendo-lhe total controlo de todos os aspetos, desde iluminação a macros poderosas.

## MODO DE HARDWARE

Quando o iCUE não estiver a ser executado ou o teclado estiver ligado a um dispositivo que não suporte o iCUE, o teclado funciona no modo de hardware, que utiliza os perfis e as definições gravadas no armazenamento integrado.



Com o iCUE e a tecnologia de hiperprocessamento AXON, pode criar tantos perfis personalizados quantos os que couberem no armazenamento integrado de 8 MB. Cada perfil pode armazenar efeitos de retroiluminação complexos (até 20 camadas), ações e macros e definições.\*

\*O número de camadas de efeitos de iluminação por perfil e o número total de perfis que é possível guardar no armazenamento integrado irão variar com base na complexidade.

# TROCAR AS TECLAS

É possível remover as teclas e substituí-las por qualquer variedade ou combinação de teclas mecânicas CHERRY MX RGB. Pode haver outras teclas mecânicas com design de 3 pinos de terceiros compatíveis, mas não se garante o seu funcionamento por uma questão de diferenças físicas.

**1. Pressione o extrator de teclas (J) sobre a tecla e, em seguida, levante para remover.**

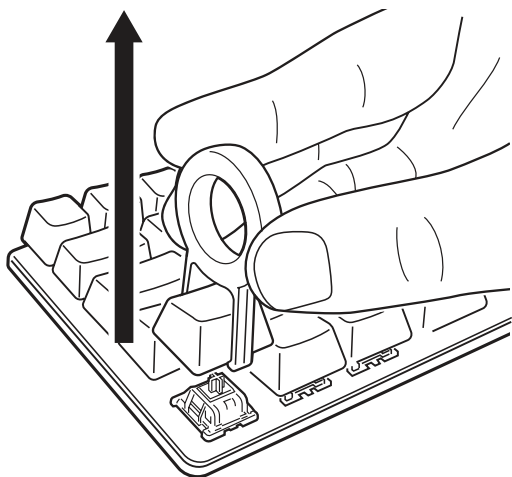

**2. Posicione as extremidades do extrator de teclas (I) sob a parte superior da tecla e as patilhas inferiores; depois, pressione para dentro e levante para remover.**

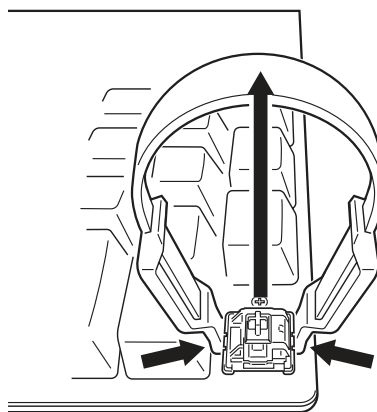

**3. Alinhe os pinos das novas teclas e a base com os encaixes e a abertura.**

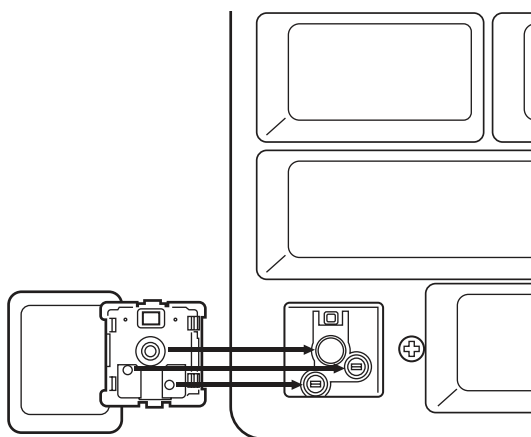



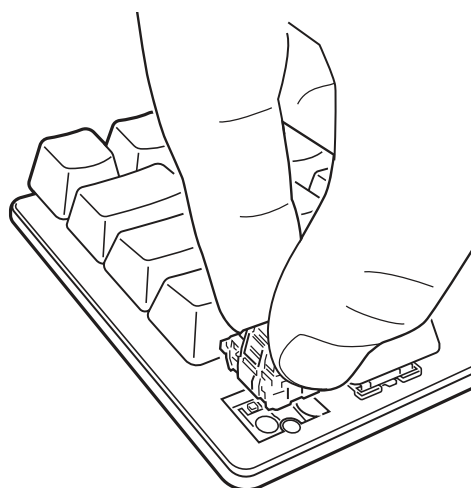

**4. Pressione cuidadosamente a tecla para dentro até que faça clique para encaixar. Se sentir qualquer resistência, remova e tente novamente.**



**NOTA:** certifique-se de que alinha corretamente a nova tecla antes da introdução, a fim de evitar pinos dobrados ou danos.

# FUNÇÕES DE PERFIL E BLOQUEIO







ATALHO	FUNÇÃO	INDICAÇÃO NA TECLA
<b>FN +</b> 	Alterar perfil	 Altera a cor com base no perfil (3 seg.)
<b>FN +</b> 	Win Lock	 Vermelho contínuo (quando estiver ligado)
<b>FN + SCRLK</b>	Scroll Lock	<b>TAB</b> Vermelho contínuo (quando estiver ligado)
<b>CAPS</b>	Caps Lock	<b>CAPS</b> Vermelho contínuo (quando estiver ligado)



Com o iCUE, pode programar Win Lock para não só desativar a tecla do Windows, como também outras combinações de teclas que podem interromper o seu jogo, além de poder criar novos perfis e atribuir cores únicas.

## ILUMINAÇÃO DO HARDWARE

Quando o iCUE não estiver a ser executado ou o teclado estiver ligado a um dispositivo que não suporte o iCUE, é possível controlar os efeitos de iluminação básicos do hardware através dos atalhos abaixo.

ATALHO	FUNÇÃO
<b>FN +</b> 	Ajusta a luminosidade da retroiluminação em decrementos de 20%
<b>FN +</b>  (Premir)	Percorrer efeitos de iluminação básicos
	Aguarela > Arco-íris espiral > Chuva > Onda de arco-íris > Visor > Iluminação ao digitar (por tecla) > Iluminação ao digitar (ondulação) > Mudança de cor > Piscar de cor > Onda de cor > Cor estática (8 cores)
<b>FN +</b>  (Manter premido)	Repor efeito de iluminação para predefinição integrada
<b>FN +</b>  	Alterar direção de efeito de iluminação*
<b>FN +</b>  	Alterar velocidade de efeito de iluminação*

\*Funções suportadas em efeitos selecionados.



Com o iCUE, pode programar efeitos de iluminação de várias camadas personalizados, intensos e dinâmicos e, em seguida, gravá-los no armazenamento integrado.

# ATALHOS PADRÃO

## Windows

ATALHO	FUNÇÃO DO WINDOWS
<b>CTRL + ALT + FN + ←</b>	Control + Alt + Delete
<b>ALT + FN + 4</b>	Alt + F4

## Teclas de teclado de tamanho completo

ATALHO	FUNÇÃO DA TECLA
<b>FN + ESC</b>	Ver legenda na tecla para identificar a função
<b>FN + SHIFT + ESC</b>	
<b>FN + Teclas numéricas</b>	F1 a F12
<b>FN + ▲</b>	Seta para cima
<b>FN + ◀</b>	Seta para a esquerda
<b>FN + ▼</b>	Seta para baixo
<b>FN + ▶</b>	Seta para a direita

ATALHO	FUNÇÃO DA TECLA
<b>FN + DEL</b>	Eliminar
<b>FN + INS</b>	Inserir
<b>FN + HOME</b>	Início
<b>FN + END</b>	Fim
<b>FN + PG UP</b>	Página para cima
<b>FN + PG DN</b>	Página para baixo
<b>FN + PRTSC</b>	Imprimir ecrã
<b>FN + PAUSE</b>	Pausa

# ATALHOS DE CONTROLO

## Áudio e multimédia

ATALHO	FUNÇÃO DE ÁUDIO
<b>FN + 🔊</b>	Desativar o som
<b>FN + 🔊)</b>	Diminuir volume
<b>FN + 🔊))</b>	Aumentar volume

ATALHO	FUNÇÃO DE MULTIMÉDIA
<b>FN + ⏮</b>	Última faixa
<b>FN + ⏸</b>	Reproduzir / pausa
<b>FN + ⏭</b>	Faixa seguinte

## Cursor do rato

ATALHO	FUNÇÃO DO RATO
<b>FN + ⤴</b>	Mover cursor para cima
<b>FN + ⤵</b>	Mover cursor para a esquerda
<b>FN + ⤶</b>	Mover cursor para baixo
<b>FN + ⤷</b>	Mover cursor para a direita

ATALHO	FUNÇÃO DO RATO
<b>FN + ⏴</b>	Clique com botão esquerdo
<b>FN + ⏵</b>	Clique com botão direito
<b>FN + ⏴⏴</b>	Aumentar velocidade do cursor*
<b>FN + ⏵⏵</b>	Diminuir velocidade do cursor*

\*As definições de velocidade de cursor disponíveis são 125, 250, 500, 1000 e 2000 DPI.



# PROGRAMAÇÃO DE MACROS

É possível programar macros a qualquer momento através do processo abaixo. No modo de hardware, as macros são programadas no armazenamento integrado e no modo de software, no perfil do iCUE atual.

Macro Processo de programação	Manter premido <b>FN + M</b> (2 segundos)	>	 Premir teclas para programar	>	Premir <b>FN + M</b>	>	Premir qualquer tecla ou combinação <b>FN + tecla</b> para guardar
Programar indicação na tecla <b>M</b>	Pulsa a vermelho	>	Pisca a vermelho	>	Pisca rapidamente a vermelho	>	Manter premido <b>FN + M</b> para cancelar (2 segundos)

Macro Processo de limpeza	Manter premido <b>FN + M</b> (2 segundos)	>	Premir <b>FN + M</b>	>	Premir qualquer tecla ou combinação <b>FN + tecla</b> para limpar	<p>Teclas que é possível programar:*</p> <ul style="list-style-type: none"> <li>• Teclas padrão</li> <li>• Atalhos padrão</li> </ul> <p>É possível programar macros em:</p> <ul style="list-style-type: none"> <li>• Qualquer tecla**</li> <li>• FN + tecla**</li> <li>• FN + Menu (FN2) + tecla</li> </ul>
Programar indicação na tecla <b>M</b>	Pulsa a vermelho	>	Pisca rapidamente a vermelho	>	Pisca rapidamente a vermelho	

\*Não é possível programar a iluminação de hardware, funções especiais, modos sem fios e atalhos de controlo.

\*\*Não é possível substituir a programação de teclas de funções, atalhos sem fios e programação de macros.

NOTA: Programar uma macro para uma tecla ou atalho existente irá substituir essa função até que seja limpa.



Com o iCUE, pode editar macros programadas e atribuir ações adicionais a teclas.

# INFORMAÇÕES SOBRE A REMOÇÃO DA BATERIA

Este produto dispõe de uma bateria recarregável, pelo que as normas de segurança devem ser cumpridas caso o produto seja desativado para eliminação e reciclagem. Se pretende remover em segurança a bateria para efeitos de eliminação e reciclagem, siga os passos numerados com os diagramas abaixo.

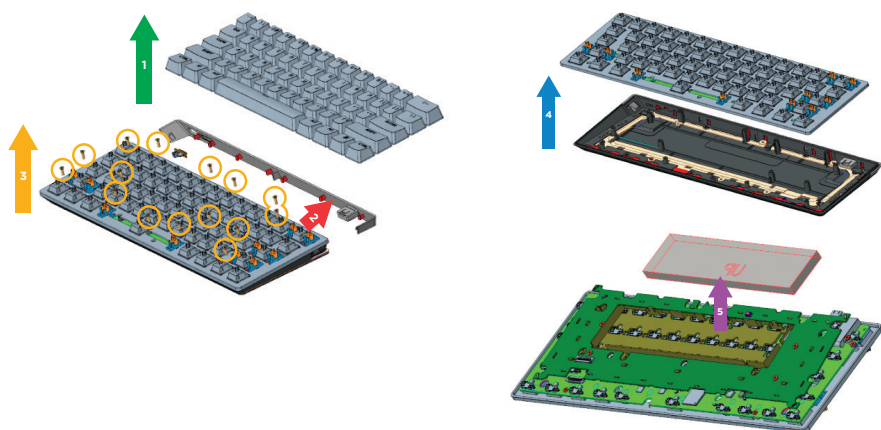

A CORSAIR MEMORY, Inc. incentiva os clientes a reciclar hardware eletrónico usado e baterias recarregáveis de acordo com as leis e os regulamentos locais.

# CONHEÇA O TECLADO

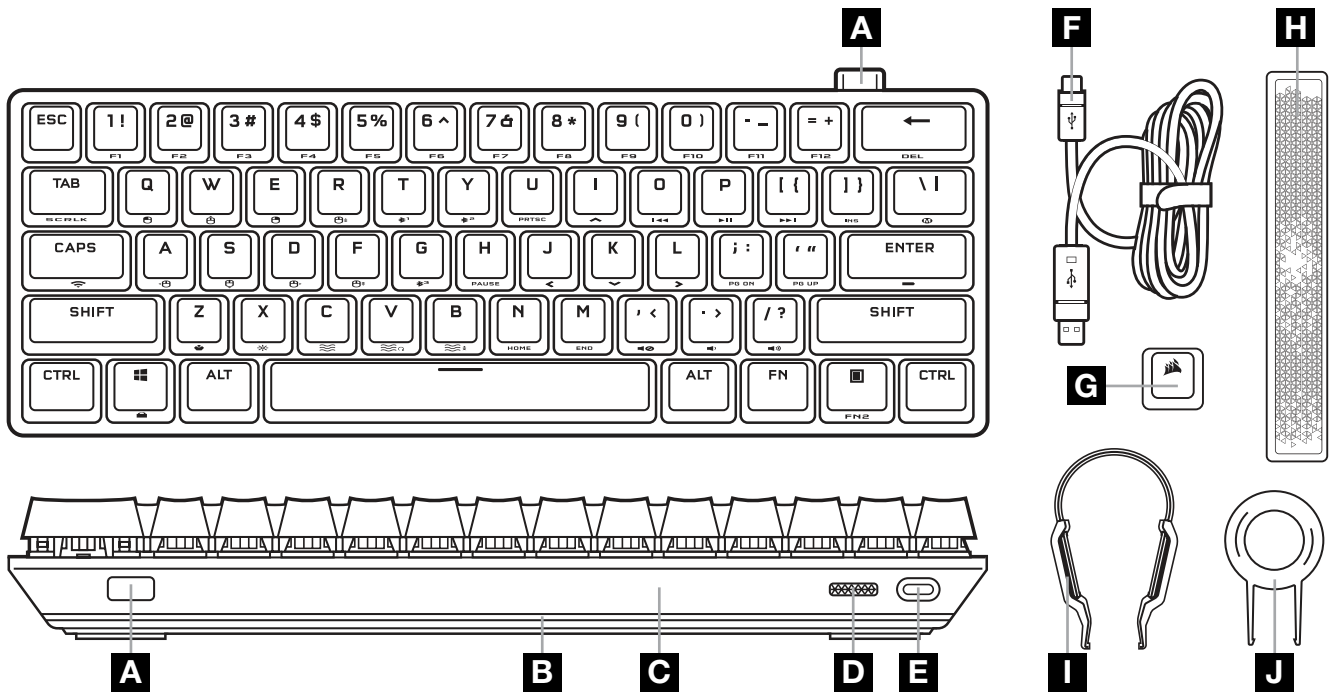

- A** ADAPTADOR SLIPSTREAM WIRELESS
- B** LIGHTEDGE 360°
- C** PEÇA DE ACENTO REMOVÍVEL
- D** BOTÃO LIGA/DESLIGA
- E** PORTA USB TIPO C
- F** CABO USB TIPO C PARA TIPO A
- G** TECLA ESC COM LOGOTIPO DA CORSAIR OPCIONAL
- H** BARRA DE ESPAÇO BRILHANTE OPCIONAL
- I** PUXADOR DE MECANISMOS DE TECLA
- J** PUXADOR DE TECLAS

## ANTES DO PRIMEIRO USO

Carregue o teclado completamente antes do primeiro uso conectando o cabo USB (F) à porta USB tipo C (E) do teclado e a uma porta USB 3.0 ou melhor tipo A disponível em um dispositivo compatível, incluindo:

Windows® PC	Apple Mac®	Microsoft Xbox One* Microsoft Xbox Series X S*	PlayStation 4** PlayStation 5**
-------------	------------	---	------------------------------------

\*O teclado é compatível da maneira como vem de fábrica. Consulte [corsair.com/xbox-support](https://corsair.com/xbox-support) para mais detalhes.

\*\*Consulte a seção Conectar ao Sony PlayStation.

## REDEFINIÇÃO DE FÁBRICA

Segure a tecla ESC pressionada enquanto gira a chave liga/desliga (D) para ON e solte ESC após 2 segundos. O teclado ligará normalmente e será redefinido para os padrões de fábrica.

# CARREGAMENTO E DURAÇÃO DA BATERIA

O teclado indicará o status de carregamento quando estiver conectado a um dispositivo compatível por cabo USB.

INDICADOR	INDICAÇÃO	STATUS
Tecla Enter	Aceso em verde	Carga completa
	Piscando lentamente em verde	Recarga em andamento

Ao ligar o teclado ou usar o atalho para verificar a duração da bateria abaixo, um indicador tocará para mostrar o nível de carga da bateria atual.

ATALHO	FUNÇÃO	INDICAÇÃO NA TECLA	STATUS
FN + 	Verificar a carga da bateria	Aceso em verde	Carga completa
		Piscando em verde	Carga alta
		Piscando em amarelo	Carga média
		Piscando em vermelho	Carga baixa
		Piscando lentamente em vermelho	Bateria criticamente baixa

Dicas e truques:

- Se deixar ligado e ocioso, o teclado entra em modo de suspensão para economizar bateria (ajustável no iCUE).
- Reduza o brilho ou desligue a luz de fundo para prolongar a duração da bateria (e aumentar a velocidade de recarga).
- Quando a bateria estiver criticamente baixa, carregue assim que possível para prolongar a longevidade da bateria o máximo possível.
- Sempre plugue em uma porta USB 3.0 ou melhor para garantir uma corrente de carga adequada.

## CONECTAR POR SLIPSTREAM WIRELESS

1. Conecte o adaptador sem fio SLIPSTREAM (A) a uma porta USB 2.0 tipo A ou melhor
2. Deslize a chave liga/desliga do teclado (D) para ON
3. Mudar para o modo sem fio SLIPSTREAM (ver abaixo)
4. Depois de o SLIPSTREAM se conectar automaticamente, a tecla de atalho ficará acesa em branco por 3 segundos









ATALHO	FUNÇÃO	INDICAÇÃO NA TECLA	STATUS
FN +  (Pressione)	Mudar para o modo sem fio SLIPSTREAM	Aceso em branco (3s)	Conectado
		Piscando lentamente em branco	Desconectado

OBSERVAÇÃO: Para completar o pareamento com um adaptador sem fio SLIPSTREAM, inicie o pareamento nas configurações do dispositivo iCUE.

# CONEXÃO SEM FIO POR *BLUETOOTH*

1. Inicie o pareamento de Bluetooth no dispositivo receptor, como um telefone ou tablet (Bluetooth 4.0 ou superior)\*
2. Iniciar o pareamento com o anfitrião Bluetooth no teclado. Até três dispositivos podem ser pareados (ver abaixo)
3. Insira o código da tela do dispositivo Bluetooth no teclado, se necessário
4. Quando o pareamento estiver completo, a tecla de atalho do Bluetooth ficará acesa em azul por 3 segundos

ATALHO	FUNÇÃO	INDICAÇÃO NA TECLA	STATUS
FN +  <sup>1</sup> (Pressione)	Mudar para o modo anfitrião de Bluetooth 1	Aceso em azul (3s)	Conectado
		Piscando lentamente em azul	Desconectado
FN +  <sup>1</sup> (Mantenha pressionada)	Iniciar pareamento com anfitrião Bluetooth 1*	Piscando rapidamente em azul	Pareando
FN +  <sup>2</sup> (Pressione)	Mudar para o modo anfitrião de Bluetooth 2	Aceso em azul (3s)	Conectado
		Piscando lentamente em azul	Desconectado
FN +  <sup>2</sup> (Mantenha pressionada)	Iniciar pareamento com anfitrião Bluetooth 2*	Piscando rapidamente em azul	Pareando
FN +  <sup>3</sup> (Pressione)	Mudar para o modo anfitrião de Bluetooth 3	Aceso em azul (3s)	Conectado
		Piscando lentamente em azul	Desconectado
FN +  <sup>3</sup> (Mantenha pressionada)	Iniciar pareamento com anfitrião Bluetooth 3*	Piscando rapidamente em azul	Pareando

\*O dispositivo receptor de Bluetooth deve ter suporte para entrada de teclado HID padrão.

## CONECTAR POR USB COM FIO

1. Conecte o teclado por cabo USB a uma porta USB 3.0 tipo A ou melhor
2. O teclado mudará automaticamente para o modo USB com fio
3. Vá até as configurações do dispositivo iCUE para selecionar até 8.000Hz de hyper-polling com o CORSAIR AXON\*



\*Até 8.000Hz de hyper-polling suportado em PC e Mac. Os consoles Xbox e PlayStation suportam somente até 1.000Hz de polling.

**OBSERVAÇÃO:** Os modos sem fio podem ser trocados a qualquer momento pressionando um atalho de modo sem fio. Pressionar o mesmo atalho novamente mudará de volta para o modo USB com fio.

# CONECTAR AO SONY PLAYSTATION

O teclado também tem um modo especial para suportar o Sony PlayStation 4 e 5 pelos modos sem fio SLIPSTREAM e com fio USB, que pode ser ativado pela tecla de atalho.

ATALHO	FUNÇÃO	INDICAÇÃO NA TECLA
FN +  (Segurar por 5s)	Mudar para o modo PlayStation	Pisca em branco (5s), depois aceso em branco
	Voltar para o modo padrão	Pisca lentamente em branco (6s)

OBSERVAÇÃO: As funções disponíveis podem ser limitadas, dependendo do suporte do console de jogos e da aplicação.

## MODO DE SOFTWARE

Quando o iCUE estiver sendo executado, o teclado opera em modo de software e é controlado pelo iCUE.



Baixe o iCUE em [corsair.com/downloads](https://corsair.com/downloads) e instale-o em um PC Windows ou Apple Mac para conectar todos os seus produtos compatíveis com o CORSAIR iCUE, reunindo todos em uma só interface e obtendo controle total sobre tudo, da iluminação a macros poderosas.

## MODO DE HARDWARE

Quando o iCUE não estiver sendo executado ou o teclado estiver conectado a um dispositivo que não é compatível com o iCUE, o teclado opera em modo de hardware que usa perfis e configurações salvas no armazenamento interno.



Com o iCUE e a tecnologia de hiperprocessamento AXON, você pode criar quantos perfis personalizados couberem no armazenamento interno de 8MB. Cada perfil pode armazenar efeitos de luz de fundo complexos (até 20 camadas), ações e macros, e configurações.\*

\*O número de camadas de efeito de iluminação por perfil e a quantidade total de perfis que podem ser salvos no armazenamento interno variam de acordo com a complexidade.

# TROCAR MECANISMOS DE TECLA

Os mecanismos de tecla podem ser removidos e recolocados com qualquer variedade ou combinação de teclas mecânicas CHERRY MX RGB. Outras teclas mecânicas de terceiros com design de 3 pinos podem ser compatíveis, mas isso não é garantido devido a diferenças físicas.

**1. Empurre o puxador de teclas (J) sobre o bloco da tecla e levante-o para remover.**

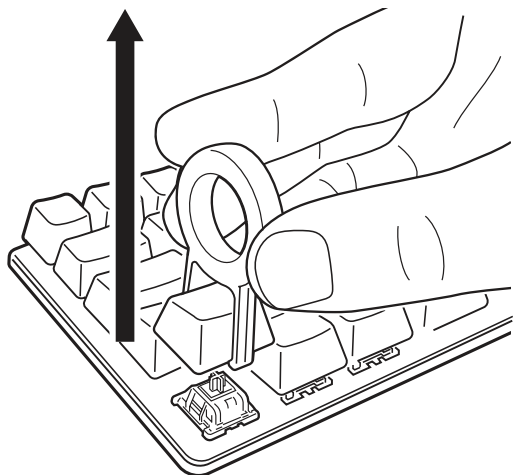

**2. Coloque as pontas do puxador de teclas (I) sob as abas de cima e de baixo da tecla e pressione para dentro e levante para remover.**

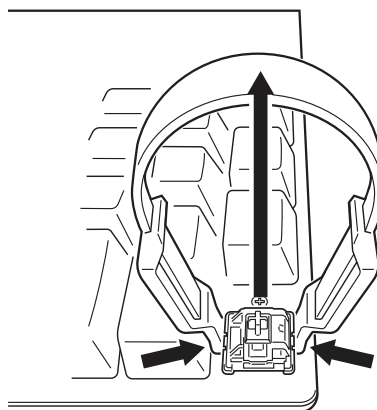

**3. Alinhe os pinos e a base do novo mecanismo da tecla com os soquetes e a abertura.**

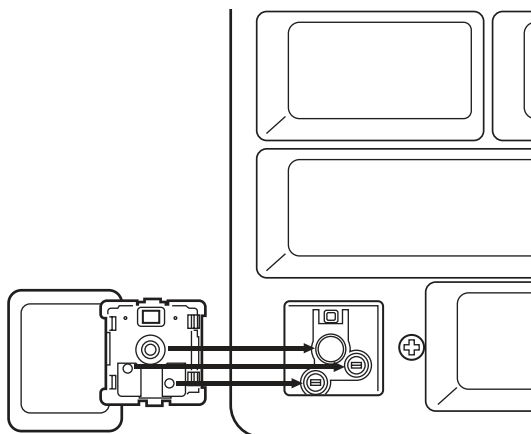

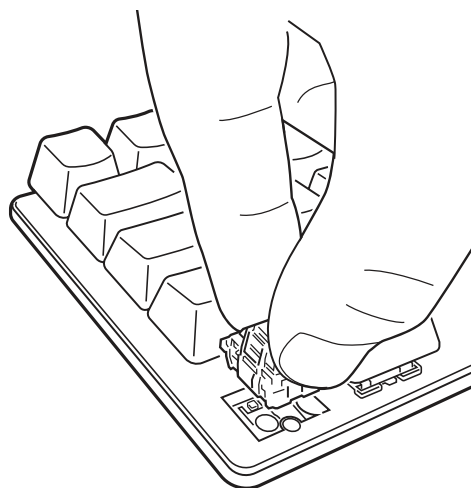

**4. Pressione cuidadosamente a tecla até encaixar. Se sentir qualquer resistência, remova e tente novamente.**



**OBSERVAÇÃO:** Alinhe o novo mecanismo de tecla corretamente antes de inserir para evitar danos ou entortar os pinos.

# FUNÇÕES DE PERFIL E BLOQUEIO







ATALHO	FUNÇÃO	INDICAÇÃO NA TECLA
<b>FN +</b> 	Mudar de perfil	 Muda de cor com base no perfil (3s)
<b>FN +</b> 	Bloqueio da tecla do Windows	 Aceso em vermelho (quando ligado)
<b>FN + SCRLK</b>	Scroll Lock	<b>TAB</b> Aceso em vermelho (quando ligado)
<b>CAPS</b>	Caps Lock	<b>CAPS</b> Aceso em vermelho (quando ligado)



Com o iCUE, você pode programar a tecla de bloqueio da tecla do Windows para desabilitar não somente a tecla do Windows, mas também outras combinações de tecla que poderiam interromper seu jogo, ou mesmo criar novos perfis e atribuir cores únicas.

## ILUMINAÇÃO DE HARDWARE

Os efeitos de iluminação de hardware básicos podem ser controlados pelos atalhos abaixo quando o iCUE não estiver sendo executado ou se o teclado estiver conectado a um dispositivo que não é compatível com o iCUE.

ATALHO	FUNÇÃO
<b>FN +</b> 	Ajusta o brilho da luz de fundo em reduções de 20%
<b>FN +</b>  (Press)	Alternar entre os efeito de iluminação básicos Aquarela > Espiral de arco-íris > Chuva > Onda de arco-íris > Visor > Iluminação de digitação (por tecla) > Iluminação de digitação (onda) > Mudança de cor > Pulso de cor > Onda de cor > Cor estática (8 cores)
<b>FN +</b>  (Mantenha pressionada)	Redefinir o efeito de iluminação para o padrão da memória interna
<b>FN +</b>  	Mudar a direção do efeito de iluminação*
<b>FN +</b>  	Mudar a velocidade do efeito de iluminação*

\*Funções compatíveis com efeitos selecionados.



Com o iCUE, você pode programar efeitos de iluminação vívidos, dinâmicos e personalizados em camadas múltiplas, depois salvá-los no armazenamento interno.



# ATALHOS PADRÃO

## Windows

ATALHO	FUNÇÃO DO WINDOWS
<b>CTRL + ALT + FN + ←</b>	Control + Alt + Delete
<b>ALT + FN + 4</b>	Alt + F4



## Teclas de teclado completo



ATALHO	FUNÇÃO DA TECLA
<b>FN + ESC</b>	Veja a legenda na tecla
<b>FN + SHIFT + ESC</b>	
<b>FN + teclas de número</b>	F1 a F12
<b>FN + ▲</b>	Seta para cima
<b>FN + ←</b>	Seta para a esquerda
<b>FN + ▼</b>	Seta para baixo
<b>FN + →</b>	Seta para a direita

ATALHO	FUNÇÃO DA TECLA
<b>FN + DEL</b>	Delete
<b>FN + INS</b>	Insert
<b>FN + HOME</b>	Home
<b>FN + END</b>	End
<b>FN + PG UP</b>	Page Up
<b>FN + PG DN</b>	Page Down
<b>FN + PRTSC</b>	Print Screen
<b>FN + PAUSE</b>	Pause Break





# ATALHOS DE CONTROLE





## Áudio e multimídia

ATALHO	FUNÇÃO DE ÁUDIO
<b>FN + </b>	Silenciar o áudio
<b>FN + </b>	Reduzir volume
<b>FN + </b>	Aumentar volume

ATALHO	FUNÇÃO DE MÍDIA
<b>FN + </b>	Última faixa
<b>FN + </b>	Reproduzir / Pausar
<b>FN + </b>	Próxima faixa

## Ponteiro do mouse

ATALHO	FUNÇÃO DO MOUSE
<b>FN + </b>	Mover o ponteiro para cima
<b>FN + </b>	Mover o ponteiro para a esquerda
<b>FN + </b>	Mover o ponteiro do mouse para baixo
<b>FN + </b>	Mover o ponteiro do mouse para direita

ATALHO	FUNÇÃO DO MOUSE
<b>FN + </b>	Clique com o botão esquerdo
<b>FN + </b>	Clique com o botão direito
<b>FN + </b>	Aumentar a velocidade do ponteiro*
<b>FN + </b>	Reduzir a velocidade do ponteiro*

\*As configurações de velocidade do ponteiro disponíveis são 125, 250, 500, 1000 e 2000 DPI.

# GRAVAÇÃO DE MACRO

As macros podem ser gravadas a qualquer momento pelo processo abaixo. No modo de hardware, as macros são gravadas no armazenamento interno, e, no modo de software, são gravadas no perfil do iCUE atual.

Macro Processo de gravação	Mantenha pressionada <b>FN + M</b> (2 segundos)	>	 Pressione as teclas a serem gravadas	>	Pressione <b>FN + M</b>	>	Pressione qualquer tecla ou <b>FN +</b> tecla para salvar
Indicação de gravação na tecla <b>M</b>	Pulsa em vermelho	>	Pisca em vermelho	>	Pisca rapidamente em vermelho	>	Mantenha pressionada <b>FN + M</b> para cancelar (2 segundos)

Macro Processo de apagamento	Mantenha pressionada <b>FN + M</b> (2 segundos)	>	Pressione <b>FN + M</b>	>	Pressione qualquer tecla ou <b>FN +</b> tecla para limpar	<p>Teclas que podem ser gravadas:*</p> <ul style="list-style-type: none"> <li>• Teclas padrão</li> <li>• Atalhos padrão</li> </ul> <p>As macros podem ser gravadas para:</p> <ul style="list-style-type: none"> <li>• Qualquer tecla**</li> <li>• FN + tecla**</li> <li>• FN + Menu (FN2) + tecla</li> </ul>
Indicação de gravação na tecla <b>M</b>	Pulsa em vermelho	>	Pisca rapidamente em vermelho	>	Pisca rapidamente em vermelho	

\*Iluminação de hardware, funções especiais, modos sem fio e atalhos de controle não podem ser gravados.

\*\*As teclas de função, bem como os atalhos de gravação de macros e conexão sem fio não podem ser substituídas com outras gravações.

**OBSERVAÇÃO:** Salvar uma macro para uma tecla ou um atalho existente substituirá essa função até que seja apagada.



Com o iCUE, você pode editar macros gravadas e atribuir ações adicionais às teclas.

# INFORMAÇÕES SOBRE REMOÇÃO DA BATERIA

Este produto usa uma bateria recarregável, sendo obrigatório cumprir as diretrizes de segurança caso o produto seja desativado para descarte e reciclagem. Para remover a a bateria para descarte e reciclagem, siga as etapas numeradas com os diagramas a seguir.

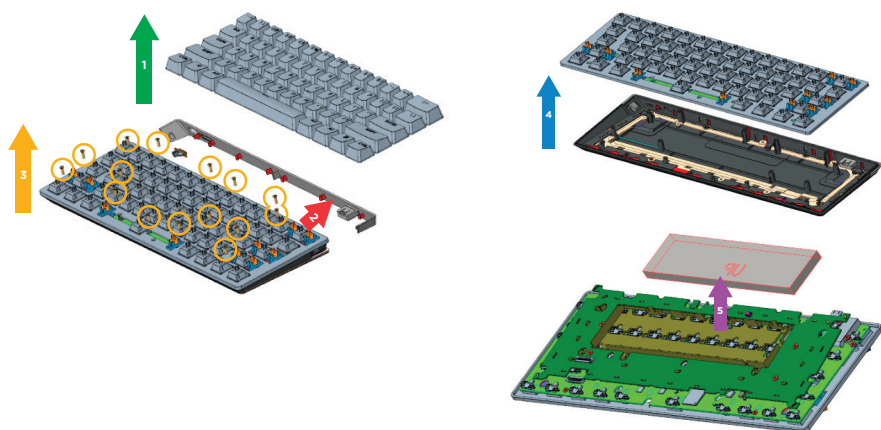

A CORSAIR MEMORY, Inc. incentiva os clientes a reciclar hardware eletrônico usado e baterias recarregáveis de acordo com as leis e regulamentos locais.

# WYGLĄD KLAWIATURY

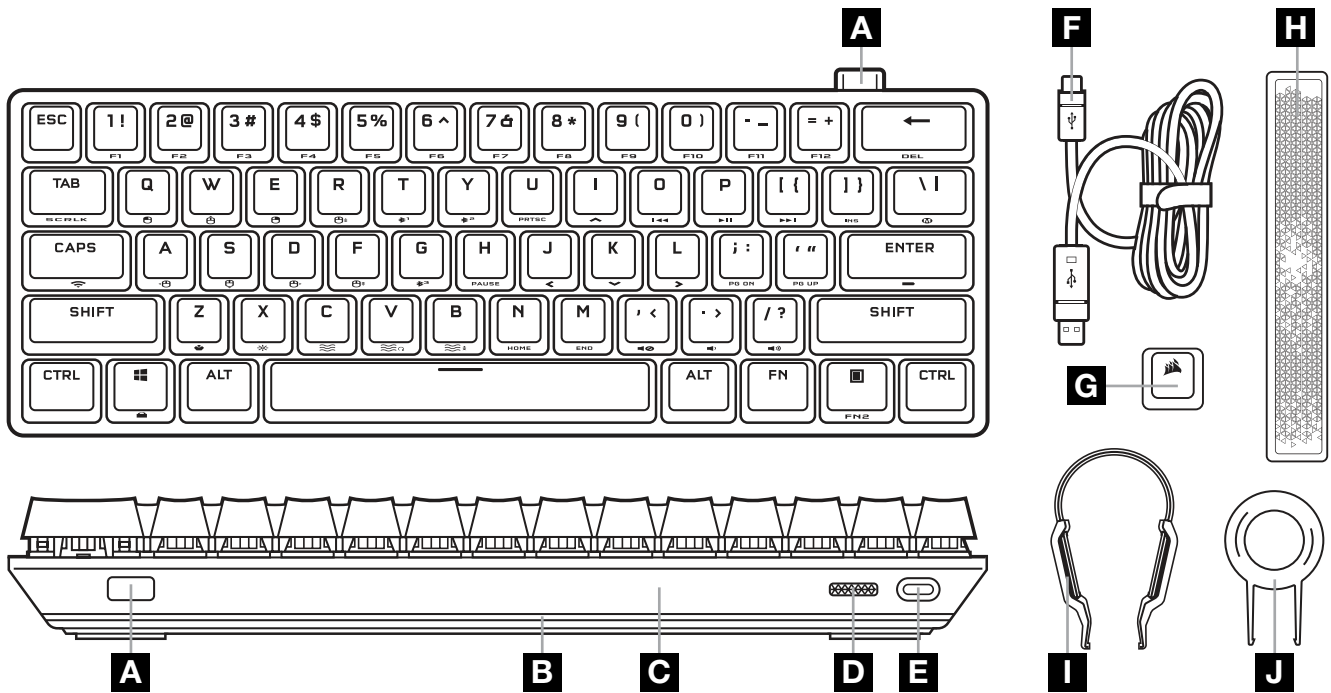

- A ADAPTER SLIPSTREAM WIRELESS
- B LIGHTEDGE 360°
- C WYMIENNY ELEMENT OZDOBNY
- D WŁĄCZNIK ZASILANIA
- E PORT USB TYPE-C
- F PRZEWÓD USB TYPE-C/TYPE-A

- G OPCJONALNY KLAWISZ ESC Z LOGO CORSAIR
- H OPCJONALNY PODŚWIETLANY KLAWISZ SPACJI
- I NARZĘDZIE DO WYJMOWANIA PRZEŁĄCZNIKÓW KLAWISZY
- J NARZĘDZIE DO ZDEJMOWANIA KLAWISZY

## PRZED PIERWSZYM UŻYCIEM

Naładuj całkowicie klawiaturę przed pierwszym użyciem. W tym celu połącz przewód USB (F) z portem USB Type-C klawiatury (E) i z dostępnym portem USB 3.0 lub — jeszcze lepiej — z portem Type-A w kompatybilnym urządzeniu, takim jak:

Windows® PC	Apple Mac®	Microsoft Xbox One* Microsoft Xbox Series X S*	PlayStation 4** PlayStation 5**
-------------	------------	---	------------------------------------

\*Klawiatura jest kompatybilna bez dodatkowej konfiguracji. Szczegółowe informacje można znaleźć na stronie [corsair.com/xbox-support](https://corsair.com/xbox-support).

\*\*Zobacz sekcję Łączenie z konsolą Sony PlayStation.

## RESETOWANIE DO USTAWIEŃ FABRYCZNYCH

Przytrzymaj klawisz ESC podczas włączania klawiatury włącznikiem zasilania (D), a następnie zwolnij ten klawisz po dwóch sekundach. Klawiatura włączy się wtedy normalnie i zostanie zresetowana do domyślnych ustawień fabrycznych.

# ŁADOWANIE I ŻYWOTNOŚĆ AKUMULATORA

Klawiatura będzie wskazywać status ładowania po podłączeniu do kompatybilnego urządzenia przewodem USB.

WSKAŹNIK	WSKAZANIE	STAN
Klawisz Enter	Zielone światło ciągłe	Pełne naładowanie
	Zielone światło pulsujące	Ładowanie

Po włączeniu klawiatury lub użyciu poniższego skrótu do sprawdzania żywotności akumulatora zostanie wskazany wizualnie bieżący poziom naładowania akumulatora.

SKRÓT	FUNKCJA	WSKAZANIE NA KLAWISZU	STAN
FN + 	Sprawdzenie poziomu naładowania akumulatora	Zielone światło ciągłe	Pełne naładowanie
		Zielone światło migające	Wysoki poziom naładowania
		Żółte światło migające	Średni poziom naładowania
		Czerwone światło migające	Niski poziom naładowania
		Czerwone światło pulsujące	Krytycznie niski poziom naładowania

Wskazówki:

- Włączona i nieużywana klawiatura przejdzie do trybu uśpienia w celu oszczędzania energii (można to dostosować w iCUE).
- Aby wydłużyć czas działania akumulatora (i przyspieszyć ładowanie), zmniejsz jasność lub wyłącz podświetlenie.
- Aby zmaksymalizować okres eksploatacji akumulatora, ładuj go jak najszybciej, gdy osiągnie krytycznie niski poziom naładowania.
- Zawsze podłączaj klawiaturę do portu USB 3.0 lub wyższej wersji, aby zapewnić odpowiedni prąd ładowania.

## ŁĄCZENIE ZA POŚREDNICTWEM TECHNOLOGII SLIPSTREAM WIRELESS

1. Połącz adapter SLIPSTREAM WIRELESS (A) z dostępnym portem USB 2.0 lub — jeszcze lepiej — z portem Type-A
2. Ustaw włącznik zasilania klawiatury (D) w pozycji włączonej
3. Przełącz klawiaturę do trybu SLIPSTREAM WIRELESS (zobacz poniżej)
4. Po automatycznym połączeniu za pośrednictwem SLIPSTREAM WIRELESS klawisz skrótu zaświeci białym światłem ciągłym przez 3 sekundy



SKRÓT	FUNKCJA	WSKAZANIE NA KLAWISZU	STAN
FN +  (Naciśnij)	Przełączenie klawiatury do trybu SLIPSTREAM WIRELESS	Białe światło ciągłe (3 s)	Połączono
		Białe światło pulsujące	Rozłączono

UWAGA: Aby ukończyć parowanie z adapterem SLIPSTREAM WIRELESS, zainicjuj parowanie adaptera w ustawieniach urządzenia w iCUE.

# ŁĄCZENIE ZA POŚREDNICTWEM TECHNOLOGII *BLUETOOTH*

1. Zainicjuj parowanie Bluetooth w urządzeniu nadrzędnym, takim jak telefon czy tablet (zgodnym ze standardem Bluetooth 4.0 lub nowszym)\*
2. Rozpocznij parowanie Bluetooth urządzenia nadrzędnego na klawiaturze. Sparować można maksymalnie trzy urządzenia (zobacz poniżej)
3. Wprowadź na klawiaturze kod z urządzenia z łącznością Bluetooth, jeżeli wyświetli się monit
4. Po zakończeniu parowania klawisz skrót Bluetooth zaświeci się światłem ciągłym w kolorze niebieskim na 3 sekundy

SKRÓT	FUNKCJA	WSKAZANIE NA KLAWISZU	STAN
<b>FN + <math>\mathbb{X}^1</math></b> (Naciśnij)	Przełączenie na tryb urządzenia nadrzędnego Bluetooth nr 1	Niebieskie światło ciągłe (3 s)	Połączono
		Niebieskie światło pulsujące	Rozłączono
<b>FN + <math>\mathbb{X}^1</math></b> (Przytrzymaj)	Rozpoczęcie parowania z urządzeniem nadrzędnym Bluetooth nr 1*	Szybko migające światło niebieskie	Parowanie
<b>FN + <math>\mathbb{X}^2</math></b> (Naciśnij)	Przełączenie na tryb urządzenia nadrzędnego Bluetooth nr 2	Niebieskie światło ciągłe (3 s)	Połączono
		Niebieskie światło pulsujące	Rozłączono
<b>FN + <math>\mathbb{X}^2</math></b> (Przytrzymaj)	Rozpoczęcie parowania z urządzeniem nadrzędnym Bluetooth nr 2*	Szybko migające światło niebieskie	Parowanie
<b>FN + <math>\mathbb{X}^3</math></b> (Naciśnij)	Przełączenie na tryb urządzenia nadrzędnego Bluetooth nr 3	Niebieskie światło ciągłe (3 s)	Połączono
		Niebieskie światło pulsujące	Rozłączono
<b>FN + <math>\mathbb{X}^3</math></b> (Przytrzymaj)	Rozpoczęcie parowania z urządzeniem nadrzędnym Bluetooth nr 3*	Szybko migające światło niebieskie	Parowanie

\* Urządzenie nadrzędne z łącznością Bluetooth musi obsługiwać standardowe sygnały wejściowe HID klawiatury.

# ŁĄCZENIE ZA POŚREDNICTWEM PRZEWODU USB

1. Podłącz klawiaturę przewodem USB do portu USB 3.0 Type-A lub szybszego
2. Klawiatura automatycznie przełączy się do trybu przewodowego USB
3. Przejdź do ustawień urządzenia w iCUE, aby wybrać hiperwysoką częstotliwość raportowania do 8000 Hz dzięki technologii CORSAIR AXON\*

\*Hiperwysoka częstotliwość raportowania do 8000 Hz jest obsługiwana na komputerach PC i Mac. Konsole Xbox i PlayStation obsługują raportowanie z częstotliwością tylko do 1000 Hz.

**UWAGA:** Tryby bezprzewodowe można przełączać w dowolnej chwili, naciskając klawisze skrót łączności bezprzewodowej. Naciśnięcie tych samych klawiszy skrót ponownie spowoduje powrót do trybu przewodowego USB.



# ŁĄCZENIE Z KONSOLĄ SONY PLAYSTATION

Klawiatura ma także specjalny tryb obsługujący konsole Sony PlayStation 4 i 5 za pośrednictwem łączności SLIPSTREAM WIRELESS i przewodowej USB, który można włączyć klawiszami skrótu.

SKRÓT	FUNKCJA	WSKAZANIE NA KLAWISZU
FN +  (Przytrzymaj przez 5 s)	Przełączenie do trybu PlayStation	Migające światło białe (5 s), a następnie białe światło ciągłe
	Przełączenie ponownie do trybu standardowego	Pulsuje na białą (6 s)

UWAGA: Dostępne funkcje mogą być ograniczone w zależności od obsługi konsoli do gier i aplikacji.

## TRYB PROGRAMOWY

Po włączeniu oprogramowania iCUE klawiatura działa w trybie programowym i jest sterowana przez iCUE.



Pobierz iCUE ze strony [corsair.com/downloads](https://corsair.com/downloads) i zainstaluj na komputerze z Windows lub Apple Mac, aby połączyć wszystkie zgodne z CORSAIR iCUE produkty w jednym interfejsie, co umożliwi pełną kontrolę nad całym środowiskiem gracza: od podświetlenia po zaawansowane makra.

## TRYB SPRZĘTOWY

Kiedy oprogramowanie iCUE nie jest włączone lub klawiatura jest połączona z urządzeniem, które nie obsługuje iCUE, klawiatura działa w trybie sprzętowym, w którym stosowane są profile i ustawienia zapisane we wbudowanej pamięci masowej.



Przy użyciu iCUE i technologii AXON Hyper-Processing można utworzyć dowolną liczbę profili niestandardowych, która pomieści się we wbudowanej pamięci masowej o pojemności 8 MB. W każdym profilu można przechowywać złożone efekty podświetlenia (do 20 warstw), działania i makra oraz ustawienia\*.

\*Liczba warstw efektów podświetlenia na profil i łączna liczba profili, które można zapisać we wbudowanej pamięci masowej, zależy od złożoności.

# WYMIANA PRZEŁĄCZNIKÓW KLAWISZY

Przełączniki klawiszy można wyjmować i zastępować dowolną kombinacją mechanicznych przełączników klawiszy CHERRY MX RGB. Mechaniczne, 3-stykowe przełączniki klawiszy innych producentów mogą być zgodne z klawiaturą, ale nie można zagwarantować ich działania ze względu na różnice fizyczne.

1. Wepchnij narzędzie do zdejmowania klawiszy (J) na nakładkę klawisza, a następnie podnieś, aby ją zdjąć.

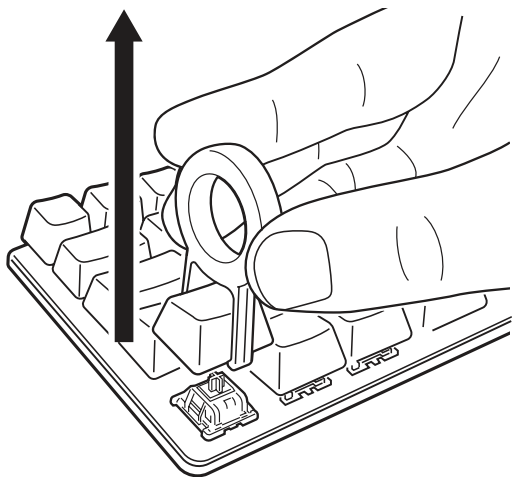

2. Umieść końcówki narzędzia do wyjmowania przełączników klawiszy (I) pod górnymi i dolnymi wycięciami przełącznika klawisza, a następnie dociśnij i unieś, aby wyjąć przełącznik.

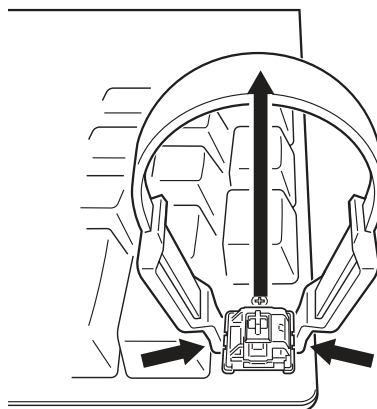

3. Wyrównaj styki i spód nowego przełącznika klawisza z gniazdami i otworami.

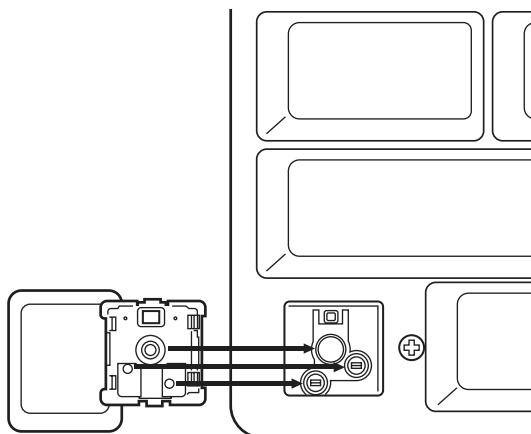



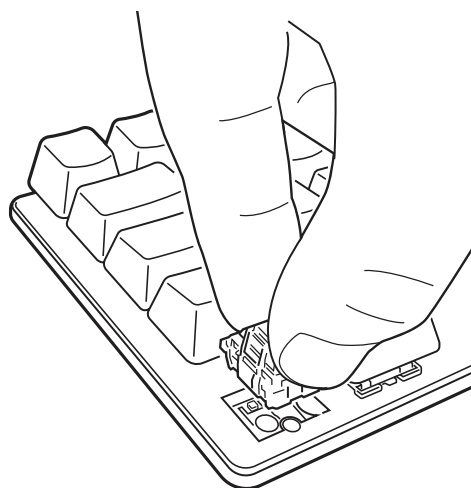

4. Ostrożnie wepchnij przełącznik klawisza, aż się zatrzaśnie na miejscu. Jeżeli poczujesz opór, wyjmij i spróbuj ponownie.



**UWAGA:** Wyrównaj odpowiednio nowy przełącznik klawiszy przed jego wsunięciem, aby uniknąć zagięcia styków lub uszkodzenia.



# FUNKCJE PROFILI I BLOKADY







SKRÓT	FUNKCJA	WSKAZANIE NA KLAWISZU
<b>FN +</b> 	Zmiana profilu	 Zmienia kolor w zależności od profilu (3 s)
<b>FN +</b> 	Blokowanie klawisza Windows	 Czerwone światło ciągłe (po włączeniu)
<b>FN + SCRLK</b>	Scroll Lock	<b>TAB</b> Czerwone światło ciągłe (po włączeniu)
<b>CAPS</b>	Caps Lock	<b>CAPS</b> Czerwone światło ciągłe (po włączeniu)



W iCUE można zaprogramować blokadę klawisza Windows tak, by wyłączała nie tylko klawisz Windows, ale i inne kombinacje klawiszy, które mogą zakłócać grę. Można też tworzyć nowe profile i przypisywać niepowtarzalne kolory.

# PODŚWIETLENIE SPRZĘTOWE

Kiedy oprogramowanie iCUE nie jest włączone lub klawiatura jest połączona z urządzeniem, które nie obsługuje iCUE, podstawowymi efektami podświetlenia można sterować przy użyciu poniższych skrótów.

SKRÓT	FUNKCJA
<b>FN +</b> 	Reguluje jasność podświetlenia skokowo o 20%
<b>FN +</b>  (Naciśnij)	Cykliczna zmiana podstawowych efektów podświetlenia  Water Color > Spiral Rainbow > Rain > Rainbow Wave > Visor > Type Lighting (osobne klawisze) > Type Lighting (fala) > Color Shift > Color Pulse > Color Wave > Static Color Static Color (8 kolorów)
<b>FN +</b>  (Przytrzymaj)	Resetowanie efektu podświetlenia do domyślnego w pamięci
<b>FN +</b>  	Zmiana kierunku efektu podświetlenia*
<b>FN +</b>  	Zmiana szybkości efektu podświetlenia*

\*Funkcje obsługiwane z wybranymi efektami.



W iCUE można zaprogramować żywe i dynamiczne niestandardowe efekty wielowarstwowego podświetlenia, a następnie zapisać je we wbudowanej pamięci masowej.

# STANDARDOWE SKRÓTY KLAWIATUROWE

## Windows

SKRÓT	FUNKCJA WINDOWS
CTRL + ALT + FN + ←	Control + Alt + Delete
ALT + FN + 4	Alt + F4

## Klawisze klawiatury pełnowymiarowej

SKRÓT	FUNKCJA KLAWISZA
FN + ESC	Funkcja oznaczona na nakładce klawisza
FN + SHIFT + ESC	
FN + klawisze numeryczne	F1-F12
FN + ▲	Strzałka w górę
FN + ←	Strzałka w lewo
FN + ▼	Strzałka w dół
FN + →	Strzałka w prawo

SKRÓT	FUNKCJA KLAWISZA
FN + DEL	Delete
FN + INS	Insert
FN + HOME	Home
FN + END	End
FN + PG UP	Page Up
FN + PG DN	Page Down
FN + PRTSC	Print Screen
FN + PAUSE	Pause Break

# SKRÓTY DO STEROWANIA

## Dźwięk i multimedia

SKRÓT	FUNKCJA AUDIO
FN + 🔊	Wyciszenie dźwięku
FN + 🔊)	Zmniejszenie głośności
FN + 🔊))	Zwiększenie głośności

SKRÓT	FUNKCJA MULTIMEDIALNA
FN + ⏮	Ostatni utwór
FN + ⏸	Odtwarzanie / pauza
FN + ⏭	Następny utwór

## Kursor myszy

SKRÓT	FUNKCJA MYSZY
FN + ⬆️	Przeniesienie kursora w górę
FN + ⬅️	Przeniesienie kursora w lewo
FN + ⬇️	Przeniesienie kursora w dół
FN + ➡️	Przeniesienie kursora w prawo

SKRÓT	FUNKCJA MYSZY
FN + ⏴	Kliknięcie lewym przyciskiem
FN + ⏵	Kliknięcie prawym przyciskiem
FN + ⏴⏴	Zwiększenie szybkości kursora*
FN + ⏵⏵	Zmniejszenie szybkości kursora*

\* Dostępne ustawienia szybkości kursora to 125, 250, 500, 1000 i 2000 DPI.

# REJESTROWANIE MAKR

Makra można rejestrować w dowolnej chwili w następujący sposób. W trybie sprzętowym makra są rejestrowane w profilu we wbudowanej pamięci masowej, a w trybie programowym — w bieżącym profilu iCUE.

Makro Proces nagrywania	Przytrzymaj <b>FN + M</b> (2 sekundy)	>	 Naciśnij klawisze, aby zarejestrować	>	Naciśnij <b>FN + M</b>	>	Naciśnij dowolny klawisz lub kombinację <b>FN +</b> klawisz, aby zapisać
Wskazanie rejestracji na klawiszu <b>M</b>	Pulsuje na czerwono	>	Miga na czerwono	>	Szybko miga na czerwono	>	Przytrzymaj <b>FN + M</b> w celu anulowania (2 sekundy)

Makro Proces kasowania	Przytrzymaj <b>FN + M</b> (2 sekundy)	>	Naciśnij <b>FN + M</b>	>	Naciśnij dowolny klawisz lub kombinację <b>FN +</b> klawisz, aby skasować	<p>Klawisze, które można zarejestrować:*</p> <ul style="list-style-type: none"> <li>• Standardowe klawisze</li> <li>• Standardowe skróty klawiaturowe</li> </ul> <p>Makra można zarejestrować z:</p> <ul style="list-style-type: none"> <li>• Dowolnym klawiszem**</li> <li>• FN + klawiszem**</li> <li>• FN + Menu (FN2) + klawiszem</li> </ul>
Wskazanie rejestracji na klawiszu <b>M</b>	Pulsuje na czerwono	>	Szybko miga na czerwono	>	Szybko miga na czerwono	

\*Podświetlenia sprzętowego, funkcji specjalnych, trybów bezprzewodowych i skrótów do sterowania nie można rejestrować.

\*\*Nie można zastępować klawiszy funkcyjnych oraz skrótów do nagrywania makr i łączności bezprzewodowej.

**UWAGA:** Zapisanie makra z klawiszem lub istniejącym już skrótem spowoduje zastąpienie danej funkcji do momentu skasowania makra.



W programie iCUE można edytować zarejestrowane makra i przypisywać do klawiszy dodatkowe działania.

# INFORMACJE O WYJMOWANIU AKUMULATORA

Ten produkt zawiera akumulator i należy przestrzegać zasad bezpieczeństwa w razie przeznaczenia produktu do usunięcia i recyklingu. Aby bezpiecznie wyjąć akumulator w celu przekazania go do recyklingu, należy wykonać ponumerowane czynności na poniższych diagramach.

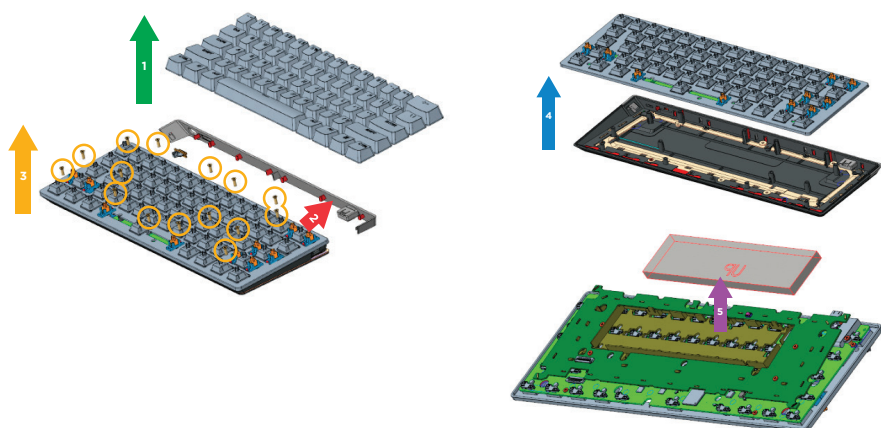

Firma CORSAIR MEMORY, Inc. zachęca klientów do przekazywania zużytych urządzeń elektronicznych oraz akumulatorów do recyklingu oraz do przestrzegania lokalnych przepisów w tym zakresie.

# ЗНАКОМСТВО С КЛАВИАТУРОЙ

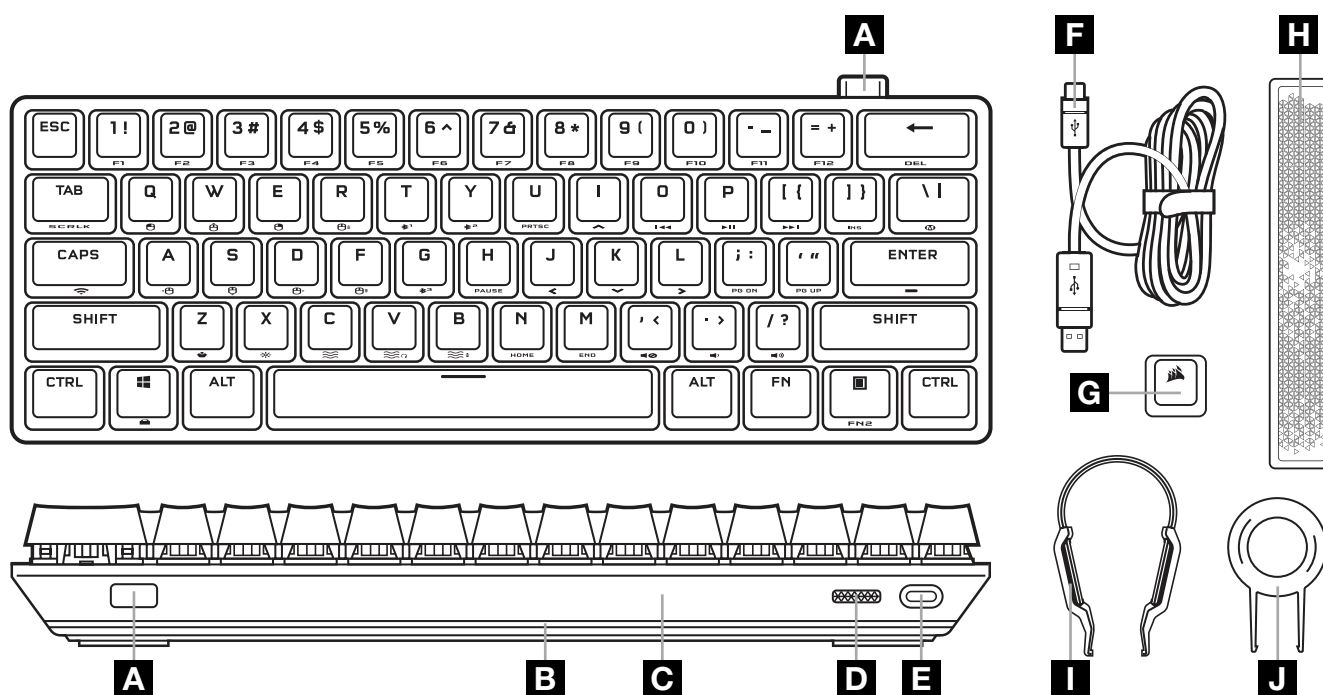

- A** АДАПТЕР SLIPSTREAM WIRELESS
- B** ПАНЕЛЬ LIGHTEDGE НА 360°
- C** СЪЕМНАЯ ДЕТАЛЬ ДЛЯ УКРАШЕНИЯ
- D** ВЫКЛЮЧАТЕЛЬ ПИТАНИЯ
- E** РАЗЪЕМ USB TYPE-C
- F** КАБЕЛЬ USB TYPE-C — TYPE-A
- G** ДОПОЛНИТЕЛЬНАЯ КЛАВИША ESC С ЛОГОТИПОМ CORSAIR
- H** ДОПОЛНИТЕЛЬНАЯ СВЕТЯЩАЯСЯ КЛАВИША ПРОБЕЛА
- I** ЭКСТРАКТОР ДЛЯ ПЕРЕКЛЮЧАТЕЛЕЙ КЛАВИШ
- J** ЭКСТРАКТОР ДЛЯ КОЛПАЧКОВ КЛАВИШ

## ПЕРЕД ПЕРВЫМ ИСПОЛЬЗОВАНИЕМ

Полностью зарядите клавиатуру перед первым использованием. Для этого подключите кабель USB (F) к разъему USB Type-C (E) клавиатуры и к доступному разъему USB Type-A 3.0 или более поздней версии совместимого устройства из следующего списка.

Windows® PC	Apple Mac®	Microsoft Xbox One* Microsoft Xbox Series X S*	PlayStation 4** PlayStation 5**
-------------	------------	---	------------------------------------

\*Клавиатура совместима с оборудованием без дополнительной настройки. Подробные сведения см. на странице [corsair.com/xbox-support](https://corsair.com/xbox-support).

\*\*См. раздел «Подключение к Sony PlayStation».

## ВОЗВРАТ К ЗАВОДСКИМ НАСТРОЙКАМ

Удерживая клавишу ESC, включите клавиатуру с помощью выключателя питания (D). Через две секунды отпустите клавишу ESC. После этого клавиатура включится как обычно и ее настройки поменяются на заводские.

# ЗАРЯДКА И УРОВЕНЬ ЗАРЯДА АККУМУЛЯТОРА

На клавиатуре, подключенной к совместимому устройству с помощью кабеля USB, отображается состояние зарядки.

ИНДИКАТОР	ОБОЗНАЧЕНИЕ	СОСТОЯНИЕ
Клавиша Enter	Непрерывный зеленый свет	Полный заряд
	Мерцает зеленым	Идет зарядка

При включении клавиатуры или использовании комбинации клавиш для проверки уровня заряда аккумулятора индикатор отображает текущий уровень заряда.

КОМБИНАЦИЯ КЛАВИШ	ФУНКЦИЯ	ИНДИКАЦИЯ С ПОМОЩЬЮ КЛАВИШИ	СОСТОЯНИЕ
FN + 	Проверка уровня заряда аккумулятора	Непрерывный зеленый свет	Полный заряд
		Мигающий зеленый свет	Высокий уровень заряда
		Мигающий желтый свет	Средний уровень заряда
		Мигающий красный свет	Низкий уровень заряда
		Пульсирующий красный свет	Критически низкий уровень заряда

## Советы и рекомендации

- Если клавиатура включена и находится в режиме простоя, для экономии заряда аккумулятора она переходит в режим сна (этот параметр можно отрегулировать в iCUE).
- Для продления срока службы аккумулятора (и повышения скорости зарядки) можно снизить яркость или выключить подсветку.
- Как можно скорее заряжайте клавиатуру при достижении критически низкого уровня заряда: это поможет максимизировать срок службы аккумулятора.
- Для обеспечения надлежащего зарядного тока при подключении следует использовать порт USB 3.0 или более поздней версии.

## ПОДКЛЮЧЕНИЕ С ПОМОЩЬЮ SLIPSTREAM WIRELESS

1. Подключите беспроводной адаптер SLIPSTREAM (A) к доступному порту USB Type-A 2.0 или более поздней версии
2. Установите выключатель питания (D) клавиатуры в положение On (Вкл.)
3. Перейдите в беспроводной режим SLIPSTREAM (см. ниже)
4. После автоматического подключения SLIPSTREAM клавиша комбинации будет непрерывно излучать белый свет на протяжении трех секунд



КОМБИНАЦИЯ КЛАВИШ	ФУНКЦИЯ	ИНДИКАЦИЯ С ПОМОЩЬЮ КЛАВИШИ	СОСТОЯНИЕ
FN +  (Нажмите)	Переход в беспроводной режим SLIPSTREAM	Непрерывный белый свет (три секунды)	Соединение установлено
		Пульсирующий белый свет	Соединение не установлено

ПРИМЕЧАНИЕ. Чтобы выполнить сопряжение с беспроводным адаптером SLIPSTREAM, иницируйте сопряжение с адаптером в настройках устройства iCUE.

# БЕСПРОВОДНОЕ ПОДКЛЮЧЕНИЕ С ПОМОЩЬЮ *BLUETOOTH*

1. Иницилируйте сопряжение с помощью Bluetooth на хост-устройстве, таком как телефон или планшет (с поддержкой Bluetooth 4.0 или более поздней версии)\*
2. Запустите сопряжение с хост-устройством Bluetooth на клавиатуре. Всего можно выполнить сопряжение с тремя устройствами (см. ниже)
3. Введите код, указанный на экране устройства Bluetooth или клавиатуре (по запросу)
4. После выполнения сопряжения клавиша комбинации Bluetooth будет непрерывно излучать синий, голубой или пурпурный свет на протяжении трех секунд

КОМБИНАЦИЯ КЛАВИШ	ФУНКЦИЯ	ИНДИКАЦИЯ С ПОМОЩЬЮ КЛАВИШИ	СОСТОЯНИЕ
<b>FN + </b> <sup>1</sup> (Нажмите)	Переход в режим хост-устройства Bluetooth 1	Непрерывный синий свет (три секунды)	Соединение установлено
		Пульсирующий синий свет	Соединение не установлено
<b>FN + </b> <sup>1</sup> (Удерживайте)	Запуск сопряжения с хост-устройством Bluetooth 1*	Быстро мигающий синий свет	Выполняется сопряжение
<b>FN + </b> <sup>2</sup> (Нажмите)	Переход в режим хост-устройства Bluetooth 2	Непрерывный синий свет (три секунды)	Соединение установлено
		Пульсирующий синий свет	Соединение не установлено
<b>FN + </b> <sup>2</sup> (Удерживайте)	Запуск сопряжения с хост-устройством Bluetooth 2*	Быстро мигающий синий свет	Выполняется сопряжение
<b>FN + </b> <sup>3</sup> (Нажмите)	Переход в режим хост-устройства Bluetooth 3	Непрерывный синий свет (три секунды)	Соединение установлено
		Пульсирующий синий свет	Соединение не установлено
<b>FN + </b> <sup>3</sup> (Удерживайте)	Запуск сопряжения с хост-устройством Bluetooth 3*	Быстро мигающий синий свет	Выполняется сопряжение

\* Устройство Bluetooth должно поддерживать использование стандартного HID-входа клавиатуры.

# ПРОВОДНОЕ ПОДКЛЮЧЕНИЕ С ПОМОЩЬЮ USB

1. Подключите клавиатуру с помощью кабеля USB к разъему USB Type-A 3.0 или более поздней версии
2. Клавиатура автоматически перейдет в проводной режим USB
3. Откройте настройки устройства iCUE и выберите сверхскоростной опрос на частоте до 8000 Гц с использованием CORSAIR AXON\*



\*Сверхскоростной опрос на частоте до 8000 Гц поддерживается для ПК и Mac. Консоли Xbox и PlayStation поддерживают опрос на частоте до 1000 Гц.

ПРИМЕЧАНИЕ. Для возвращения в беспроводной режим можно в любой момент нажать комбинацию клавиш беспроводного режима. Если вы нажмете ту же комбинацию еще раз, клавиатура вернется в проводной режим USB.

# ПОДКЛЮЧЕНИЕ К SONY PLAYSTATION

Клавиатуру можно перевести в особый режим поддержки Sony PlayStation 4 и 5 с использованием беспроводного режима SLIPSTREAM и проводного режима USB, которые активируются с помощью комбинации клавиш.

КОМБИНАЦИЯ КЛАВИШ	ФУНКЦИЯ	ИНДИКАЦИЯ С ПОМОЩЬЮ КЛАВИШИ
FN +  (Удерживайте на протяжении пяти секунд)	Переход в режим PlayStation	Мигающий белый свет (пять секунд), затем непрерывный белый свет
	Возвращение в стандартный режим	Мерцает белым (6 с)

ПРИМЕЧАНИЕ. Доступные функции могут быть ограничены в зависимости от поддержки и способа применения игровой консоли.

## ПРОГРАММНЫЙ РЕЖИМ



При использовании iCUE клавиатура работает в программном режиме, а для управления ею применяется iCUE.

Скачайте iCUE на странице [corsair.com/downloads](https://corsair.com/downloads) и установите это программное обеспечение на ПК с ОС Windows или Apple Mac, чтобы подключить все совместимые с CORSAIR iCUE продукты к одному интерфейсу, позволяющему полностью контролировать все компоненты системы: от подсветки до многофункциональных макросов.

## АППАРАТНЫЙ РЕЖИМ

Если iCUE не используется или не поддерживается устройством, к которому подключена клавиатура, управление клавиатурой осуществляется в аппаратном режиме, применяющем профили и настройки, которые были сохранены во встроенной памяти.



С помощью iCUE и технологии сверхскоростной обработки AXON можно создать столько пользовательских профилей, сколько поместится в 8 МБ встроенной памяти. В каждом профиле могут содержаться различные настройки и инструкции для воспроизведения сложных эффектов подсветки (до 20 слоев), действий и макросов\*.

\*Количество слоев световых эффектов в одном профиле и общее количество профилей, которые можно сохранить во встроенной памяти, зависят от сложности профилей.



# ЗАМЕНА ПЕРЕКЛЮЧАТЕЛЕЙ КЛАВИШ

Переключатели клавиш можно снимать и заменять на механические переключатели клавиш CHERRY MX RGB любых видов и в любых комбинациях. С клавиатурой могут быть совместимы другие 3-контактные механические переключатели клавиш сторонних производителей, однако их работа не гарантируется из-за физических различий устройств.

1. Наденьте на колпачок клавиши экстрактор (J) для колпачков клавиш. Поднимите экстрактор, чтобы снять колпачок.

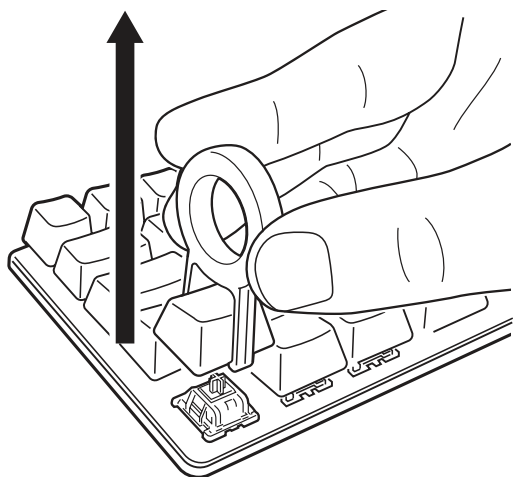

2. Расположите кончики экстрактора (I) для переключателей клавиш под верхним и нижним язычками переключателя клавиш. Надавите на экстрактор и поднимите его, чтобы снять переключатель клавиш.

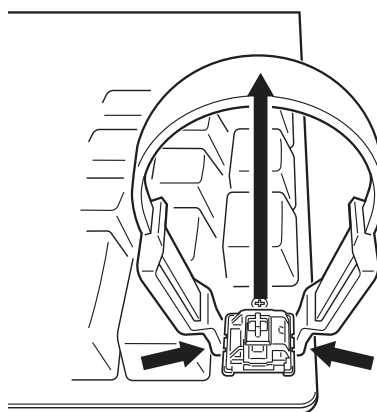

3. Совместите контакты и основание нового переключателя клавиш с соответствующими гнездами и отверстием.

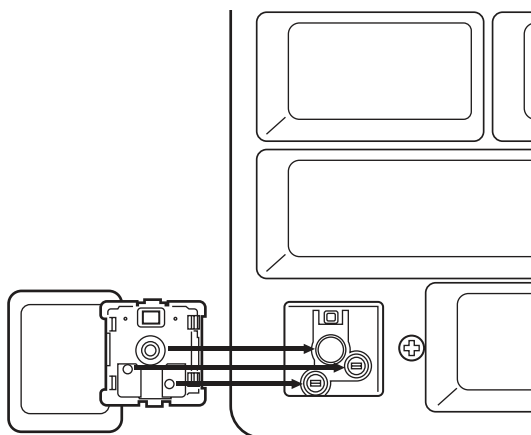

4. Осторожно нажимайте на переключатель клавиш до щелчка. Если вы почувствуете сопротивление, снимите переключатель и повторите попытку.

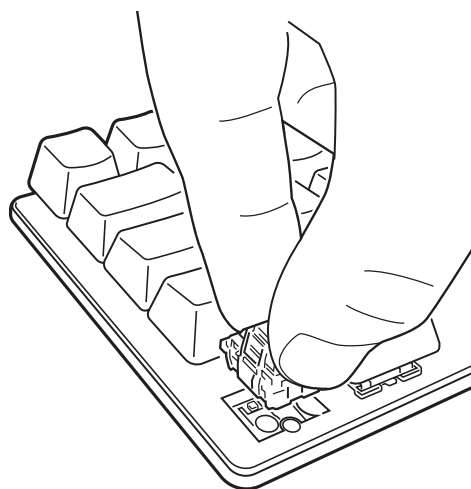

**ПРИМЕЧАНИЕ.** Во избежание сгибания контактов и повреждения деталей необходимо надлежащим образом совместить контакты нового переключателя клавиш с гнездами.

# ФУНКЦИИ ПРОФИЛЕЙ И БЛОКИРОВКИ







КОМБИНАЦИЯ КЛАВИШ	ФУНКЦИЯ	ИНДИКАЦИЯ С ПОМОЩЬЮ КЛАВИШИ
<b>FN +</b> 	Изменение профиля	 Изменение цвета на основе профиля (три секунды)
<b>FN +</b> 	Блокировка клавиши Windows	 Непрерывный красный свет (если функция включена)
<b>FN + SCRLK</b>	Блокировка прокрутки	<b>TAB</b> Непрерывный красный свет (если функция включена)
<b>CAPS</b>	Фиксация регистра заглавных букв	<b>CAPS</b> Непрерывный красный свет (если функция включена)



С помощью iCUE функцию блокировки клавиши Windows можно запрограммировать для отключения не только клавиши Windows, но и других комбинаций клавиш, применение которых может прервать игру. Кроме того, в iCUE можно создавать новые профили и назначать уникальные цвета.

## АППАРАТНАЯ ПОДСВЕТКА

Если iCUE не используется или не поддерживается устройством, к которому подключена клавиатура, управлять основными эффектами аппаратной подсветки можно с помощью приведенных ниже комбинаций клавиш.

КОМБИНАЦИЯ КЛАВИШ	ФУНКЦИЯ
<b>FN +</b> 	Снижение яркости подсветки на 20%
<b>FN +</b>  (Нажмите)	Переключение основных световых эффектов
	Акварель > Спиральная радуга > Дождь > Радужная волна > Проблесковый маячок > Подсветка клавиатуры (отдельные клавиши) > Подсветка клавиатуры (круги) > Смена цвета > Пульсация цвета > Цветовая волна > Статический цвет (восемь цветов)
<b>FN +</b>  (Удерживайте)	Восстановление встроенных световых эффектов по умолчанию
<b>FN +</b>  	Изменение направления светового эффекта*
<b>FN +</b>  	Изменение скорости светового эффекта*

\*Эти функции поддерживаются только для отдельных эффектов.



С помощью iCUE можно запрограммировать яркие и динамические многослойные пользовательские световые эффекты, а потом сохранить их во встроенной памяти.

# СТАНДАРТНЫЕ КОМБИНАЦИИ КЛАВИШ

## Windows

КОМБИНАЦИЯ КЛАВИШ	ФУНКЦИЯ WINDOWS
CTRL + ALT + FN + ←	Control + Alt + Delete
ALT + FN + 4	Alt + F4

## Клавиши полноразмерной клавиатуры

КОМБИНАЦИЯ КЛАВИШ	ФУНКЦИЯ КЛАВИШ
FN + ESC	Функцию см. в условных обозначениях на колпачке клавиши
FN + SHIFT + ESC	
FN + клавиши с цифрами	F1—F12
FN + ▲	Стрелка вверх
FN + ◀	Стрелка влево
FN + ▼	Стрелка вниз
FN + ▶	Стрелка вправо

КОМБИНАЦИЯ КЛАВИШ	ФУНКЦИЯ КЛАВИШ
FN + DEL	Удаление
FN + INS	Вставка
FN + HOME	Переход в начало
FN + END	Переход в конец
FN + PG UP	Переход на страницу вверх
FN + PG DN	Переход на страницу вниз
FN + PRTSC	Снимок экрана
FN + PAUSE	Пауза или приостановка

# КОМБИНАЦИИ КЛАВИШ ДЛЯ УПРАВЛЕНИЯ

## Аудио и мультимедиа

КОМБИНАЦИЯ КЛАВИШ	ФУНКЦИЯ АУДИО
FN + 🔊	Выключение звука
FN + 🔊	Уменьшение громкости
FN + 🔊	Увеличение громкости

КОМБИНАЦИЯ КЛАВИШ	ФУНКЦИЯ МУЛЬТИМЕДИА
FN + ⏮	Переход к предыдущей дорожке
FN + ⏸	Воспроизведение или пауза
FN + ⏭	Переход к следующей дорожке

## Курсор мыши

КОМБИНАЦИЯ КЛАВИШ	ФУНКЦИЯ МЫШИ
FN + ⤴	Перемещение курсора вверх
FN + ⤵	Перемещение курсора влево
FN + ⤶	Перемещение курсора вниз
FN + ⤷	Перемещение курсора вправо

КОМБИНАЦИЯ КЛАВИШ	ФУНКЦИЯ МЫШИ
FN + ⏏	Щелчок левой кнопкой
FN + ⏏	Щелчок правой кнопкой
FN + ⏏	Увеличение скорости движения курсора*
FN + ⏏	Уменьшение скорости движения курсора*

\*Доступные настройки скорости движения курсора: 125, 250, 500, 1000 и 2000 точек на дюйм.

# ЗАПИСЬ МАКРОСОВ

Макросы можно записывать в любое время, выполнив указанные далее действия. В аппаратном режиме макросы записываются во встроенную память, а в программном режиме — в текущий профиль iCUE.

Макрос Процесс записи	Удерживайте <b>FN + M</b> (две секунды)	>	 Нажмите клавиши для записи	>	Нажмите <b>FN + M</b>	>	Нажмите любую клавишу или <b>FN +</b> комбинация клавиш для сохранения
Индикация записи с помощью клавиши <b>M</b>	Мерцает красным	>	Мигает красным	>	Быстро мигает красным	>	Удерживайте <b>FN + M</b> для отмены (две секунды)

Макрос Процесс удаления	Удерживайте <b>FN + M</b> (две секунды)	>	Нажмите <b>FN + M</b>	>	Нажмите любую клавишу или <b>FN +</b> комбинация клавиш для удаления	<p>Клавиши, которые можно записывать*:</p> <ul style="list-style-type: none"> <li>• стандартные клавиши;</li> <li>• стандартные комбинации клавиш.</li> </ul> <p>Макросы можно записывать на:</p> <ul style="list-style-type: none"> <li>• любую клавишу**;</li> <li>• FN + клавиша**;</li> <li>• FN + меню (FN2) + клавиша.</li> </ul>
Индикация записи с помощью клавиши <b>M</b>	Мерцает красным	>	Быстро мигает красным	>	Быстро мигает красным	

\*Нельзя записывать комбинации клавиш аппаратной подсветки, специальных функций, беспроводных режимов и управления.

\*\*Нельзя перезаписывать функциональные клавиши и комбинации клавиш для записи макросов и беспроводных режимов.

**ПРИМЕЧАНИЕ.** Сохранение макроса на той или иной клавише или существующей комбинации клавиш приведет к перезаписи этих функций, и изменение будет действительно до момента его удаления.



С помощью iCUE можно редактировать записанные макросы и назначать дополнительные действия для клавиш.

# ИНФОРМАЦИЯ ОБ ИЗВЛЕЧЕНИИ АККУМУЛЯТОРА

В этом изделии используется аккумуляторная батарея. При отключении устройства для последующей переработки и утилизации необходимо соблюдать инструкции по технике безопасности. Для безопасного извлечения аккумулятора для переработки и утилизации выполните шаги, перечисленные на схемах ниже.

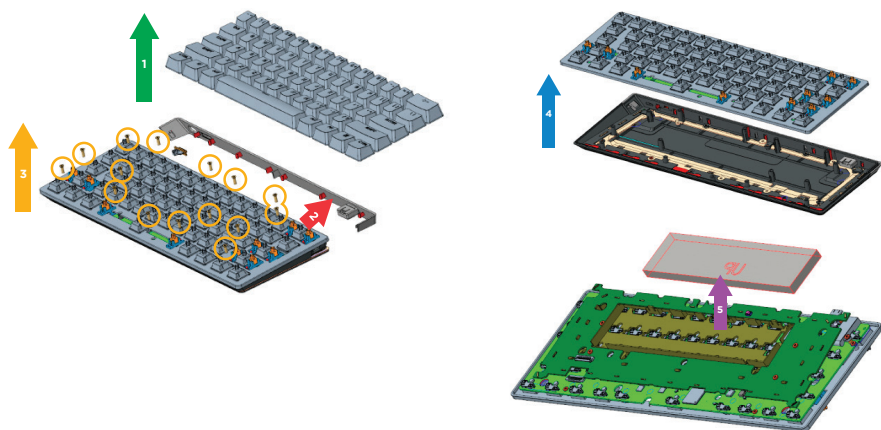

Компания CORSAIR MEMORY, Inc. рекомендует своим клиентам отдавать использованные электронные устройства и аккумуляторные батареи на переработку в соответствии с местными законами и нормами.

# 瞭解您的鍵盤

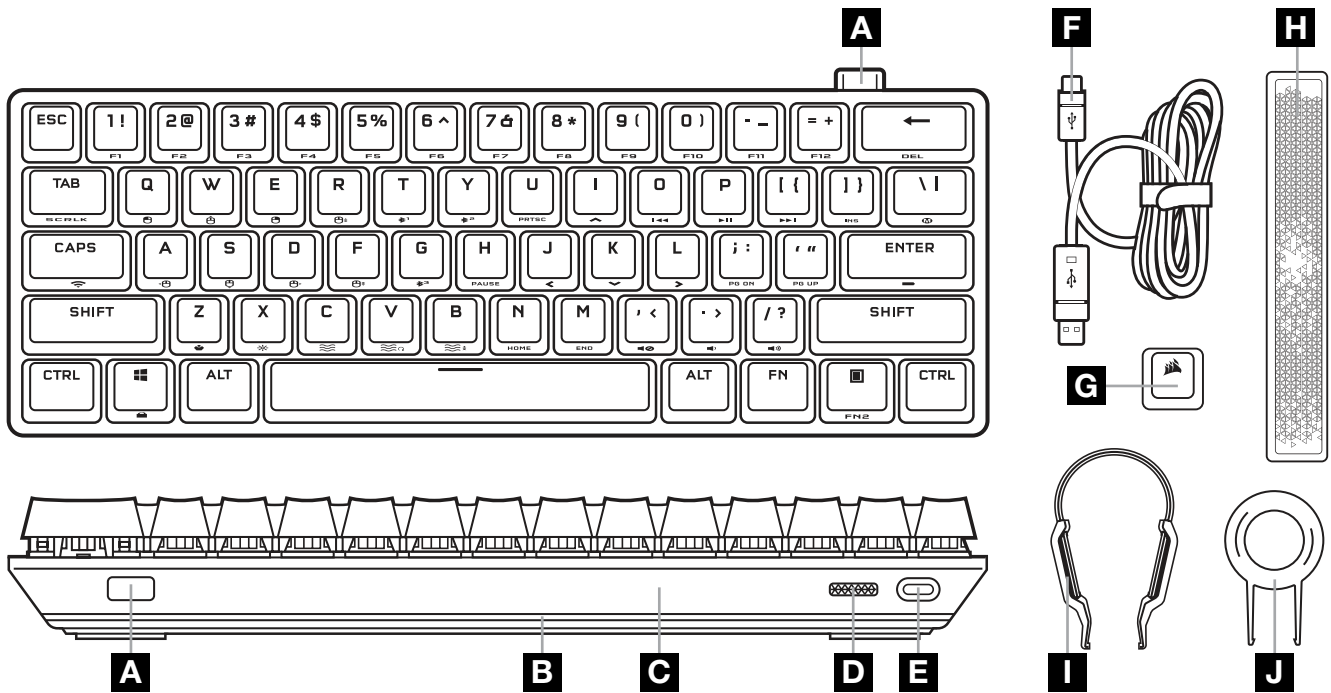

- A SLIPSTREAM WIRELESS 轉接器
- B 360° LIGHTEDGE
- C 可拆式風格件
- D 電源開關
- E USB TYPE-C 連接埠

- F USB TYPE-C 轉 TYPE-A 纜線
- G 選用 CORSAIR 標誌 ESC 鍵
- H 選用輻射空格鍵
- I 按鍵開關拔取器
- J 鍵帽拔取器

## 首次使用之前

將 USB 纜線 (F) 連接到鍵盤 USB Type-C 連接埠 (E)，並連接到相容裝置上可用的 USB 3.0 或更的 Type-A 連接埠，以在首次使用之前為鍵盤充飽電，相容裝置包括：

Windows® PC	Apple Mac®	Microsoft Xbox One* Microsoft Xbox Series X S*	PlayStation 4** PlayStation 5**
-------------	------------	---	------------------------------------

\*鍵盤開箱即可相容，請參閱 [corsair.com/xbox-support](https://corsair.com/xbox-support) 瞭解詳細資訊。

\*\*請參閱「連接至 Sony PlayStation」區段。

## 原廠重設

在開啟電源開關 (D) 時按住 ESC 鍵，然後在兩秒後鬆開 ESC 鍵。隨後鍵盤將會正常開啟電源，然後重設為原廠預設值。

# 充電與電池壽命

鍵盤將會在透過 USB 纜線插入到相容的裝置時指示充電狀態。

指示器	指示燈	狀態
輸入鍵	持續亮綠燈	已充飽電
	閃動綠燈	充電中

鍵盤通電或使用以下的檢查電池壽命快速鍵時，指示燈將會運作，以指示目前的電池電量。

快速鍵	功能	鍵盤上指示燈	狀態
FN + 	檢查電池電量	持續亮綠燈	已充飽電
		閃爍綠燈	電量高
		閃爍琥珀燈	電量中等
		閃爍紅燈	電量低
		閃動紅燈	電量嚴重過低

提示和訣竅：

- 若處於閒置，鍵盤將會進入睡眠以保存電池電量 (可在 iCUE 中調整)。
- 降低亮度或關閉背光可延長電池壽命 (並增加充電速度)。
- 若電量嚴重過低，請盡快充電，以最大化電池壽命。
- 務必插入 USB 3.0 連接埠或更好的連接埠，以確保足夠的充電電流。

## 透過 SLIPSTREAM WIRELESS 連線

1. 將 SLIPSTREAM 無線轉接器 (A) 插入到可用的 USB 2.0 或更優異的 Type-A 連接埠
2. 將鍵盤電源開關 (D) 滑動至開啟位置
3. 切換至 SLIPSTREAM 無線模式 (請參閱下面內容)
4. 自動連線 SLIPSTREAM 後，快速鍵會持續亮白色燈 3 秒



快速鍵	功能	鍵盤上指示燈	狀態
FN +  (按下)	切換至 SLIPSTREAM 無線模式	持續亮白色燈 (3 秒)	已連線
		閃動白燈	已中斷連線

注意：若要完成配對至 SLIPSTREAM 無線轉接器，請在 iCUE 裝置設定中啟動轉接器配對。

# 透過藍牙無線連線

1. 在手機或平板電腦等主機裝置 (藍牙 4.0 或以上版本) 上啟動藍牙配對\*
2. 開始鍵盤的藍牙主機配對, 最多可以配對三個裝置 (請參閱下面內容)
3. 如有需要, 在鍵盤上輸入藍牙裝置的代碼
4. 配對完成後, 藍牙快速鍵會持續亮藍燈 3 秒

快速鍵	功能	鍵盤上指示燈	狀態
FN +  <sup>1</sup> (按下)	切換至藍牙主機 1 模式	持續亮藍燈 (3 秒)	已連線
		閃動藍燈	已中斷連線
FN +  <sup>1</sup> (按住)	開始藍牙主機 1 配對*	迅速閃爍藍燈	配對中
FN +  <sup>2</sup> (按下)	切換至藍牙主機 2 模式	持續亮藍燈 (3 秒)	已連線
		閃動藍燈	已中斷連線
FN +  <sup>2</sup> (按住)	開始藍牙主機 2 配對*	迅速閃爍藍燈	配對中
FN +  <sup>3</sup> (按下)	切換至藍牙主機 3 模式	持續亮藍燈 (3 秒)	已連線
		閃動藍燈	已中斷連線
FN +  <sup>3</sup> (按住)	開始藍牙主機 3 配對*	迅速閃爍藍燈	配對中

\*藍牙主機裝置必須支援標準鍵盤 HID 輸入。

# 透過 USB 有線連接

1. 透過 USB 纜線將鍵盤連接至 USB 3.0 Type-A 連接埠或更好的連接埠
2. 鍵盤將會自動切換至 USB 有線模式
3. 前往 iCUE 裝置設定, 以選取最多 8,000Hz 超輪詢, 含 CORSAIR AXON\*

\*在 PC 和 Mac 最高支援 8,000Hz 超輪詢。Xbox 和 PlayStation 主機最高僅支援 1,000 Hz 輪詢。

注意: 可以隨時按下無線快速鍵以切換至無線模式。再次按下相同的快速鍵將切換回 USB 有線模式。





# 連接至 SONY PLAYSTATION

鍵盤也有特殊模式，用來透過可用快速鍵啟用的 SLIPSTREAM 無線和 USB 有線模式支援 Sony PlayStation 4 和 5。

快速鍵	功能	鍵盤上指示燈
FN +  (按住 5 秒)	切換至 PlayStation 模式	閃爍白燈 (5 秒)，然後持續亮白色燈
	切換回標準模式	閃動白燈 (6 秒)

注意：根據遊戲主機的支援和應用程式，可用功能可能受限。

## 軟體模式



iCUE 執行時，鍵盤會以軟體模式操作，並由 iCUE 控制。

從 [corsair.com/downloads](https://corsair.com/downloads) 下載 iCUE 並在 Windows PC 或 Apple Mac 上安裝，以單一介面將所有 CORSAIR iCUE 可相容產品連接在一起，讓您完全控制一切，從照明到強大的巨集。

## 硬體模式

iCUE 不執行或鍵盤連接至不支援 iCUE 的裝置時，鍵盤會以硬體模式操作，這使用儲存至板載儲存空間的設定檔和設定。



透過 iCUE 和 AXON 超輪詢技術，您可以配合 8MB 的板載儲存空間，建立多個自訂設定檔。每個設定檔可以儲存複雜的背光效果 (最多 20 層)、動作與巨集和設定。\*

\*每個設定檔的照明效果層數量以及可儲存至板載儲存空間的設定檔總數取決於複雜度。

# 交換按鍵開關

可以取下按鍵開關並替換為任何種類的產品或結合 CHERRY MX RGB 機械按鍵開關。其他具有 3 接腳設計的第三方機械按鍵開關可能相容，但由於實體差異，不保證能運作。

1. 在鍵帽上方按下鍵帽拔取器 (J)，然後提起即可取下。

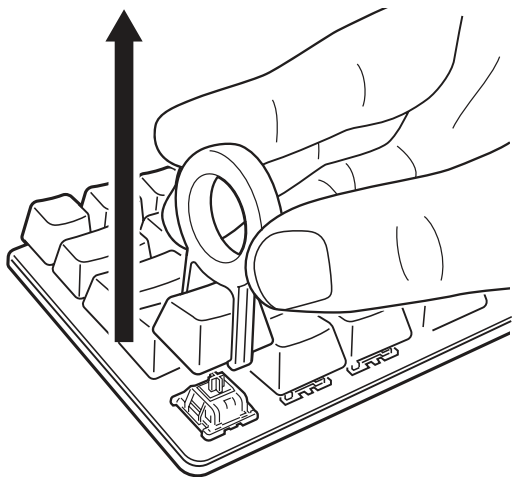

2. 將按鍵開關拔取器 (I) 的尖端置於按鍵開關頂端和底部耳片的下方，然後按下並提起即可取下。

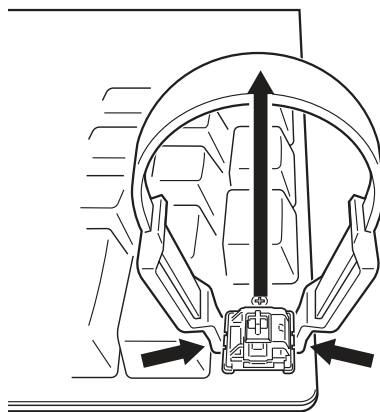

3. 將新的按鍵開關接腳和底座對準插槽和開口。

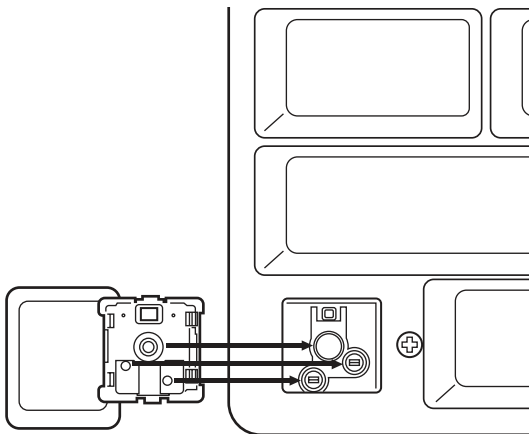

4. 小心按入按鍵開關，直到卡入就位為止。若您覺得有任何阻力，請取出並重試。

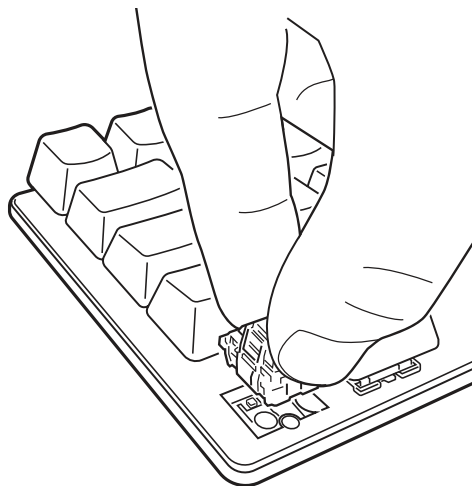

注意：插入之前，務必正確對準新的按鍵開關，以防接腳彎曲或損壞。

# 設定檔與鎖定功能

快速鍵	功能	鍵盤上指示燈
<b>FN +</b> 	變更設定檔	 根據設定檔變更顏色 (3 秒)
<b>FN +</b> 	Win 鎖定	 持續亮紅燈 (開啟時)
<b>FN + SCRLK</b>	捲動鎖定	<b>TAB</b> 持續亮紅燈 (開啟時)
<b>CAPS</b>	大寫鎖定	<b>CAPS</b> 持續亮紅燈 (開啟時)



透過 iCUE，您可以程式化 Win 鎖定，使其不僅停用 Windows 鍵，也能停用其他可能會中斷遊戲的按鍵組合，並且建立新的設定檔和指派獨特的顏色。

## 硬體照明

iCUE 不執行或鍵盤連接至不支援 iCUE 的裝置時，可以透過以下快速鍵控制基本硬體照明效果。

快速鍵	功能
<b>FN +</b> 	以 20% 的減量調整背光亮度
<b>FN +</b>  (按下)	循環運作基本燈光效果
	水彩 > 螺旋彩虹 > 雨水 > 彩虹波浪 > 掃描 > 照明類型 (根據按鍵) > 照明類型 (波紋) > 顏色變換 > 顏色閃動 > 顏色波動 > 靜態色彩 (8 色)
<b>FN +</b>  (按住)	將照明效果重設為板載預設
<b>FN +</b>  	變更照明效果方向*
<b>FN +</b>  	變更照明效果速度*

\*所選效果上支援的功能。



透過 iCUE，您可以程式化生動和動態的自訂多層照明效果，然後儲存至板載儲存空間。

# 標準快速鍵

## Windows

快速鍵	WINDOWS 功能
<b>CTRL + ALT + FN + ←</b>	Control + Alt + Delete
<b>ALT + FN + 4</b>	Alt + F4

## 全尺寸鍵盤按鍵

快速鍵	按鍵功能
<b>FN + ESC</b>	請參閱鍵帽圖例 瞭解功能
<b>FN + SHIFT + ESC</b>	
<b>FN + 數字鍵</b>	F1 至 F12
<b>FN + ▲</b>	向上箭頭
<b>FN + ←</b>	向左箭頭
<b>FN + ▼</b>	向下箭頭
<b>FN + →</b>	向右箭頭

快速鍵	按鍵功能
<b>FN + DEL</b>	刪除
<b>FN + INS</b>	插入
<b>FN + HOME</b>	首頁
<b>FN + END</b>	結束
<b>FN + PG UP</b>	頁面上移
<b>FN + PG DN</b>	頁面下移
<b>FN + PRTSC</b>	列印螢幕
<b>FN + PAUSE</b>	暫停 / 中斷

# 控制快速鍵

## 音訊和媒體

快速鍵	音訊功能
<b>FN + 🔇</b>	靜音
<b>FN + 🔊</b>	減少音量
<b>FN + 🔊</b>	增加音量

快速鍵	媒體功能
<b>FN + ⏮</b>	上一個曲目
<b>FN + ⏸</b>	播放 / 暫停
<b>FN + ⏭</b>	下一個曲目

## 滑鼠游標



快速鍵	滑鼠功能
<b>FN + ⤴</b>	游標上移
<b>FN + ⤵</b>	游標左移
<b>FN + ⤶</b>	游標下移
<b>FN + ⤷</b>	游標右移

快速鍵	滑鼠功能
<b>FN + ⏪</b>	按左鍵
<b>FN + ⏩</b>	按右鍵
<b>FN + ⏴</b>	增加游標速度*
<b>FN + ⏵</b>	減少游標速度*

\*可用的游標速度設定為 125、250、500、1000 和 2000 DPI。

# 巨集錄製

可以隨時透過以下流程錄製巨集。在硬體模式下，巨集會錄製到板載儲存空間，而在軟體模式下，巨集會錄製到目前的 iCUE 設定檔。

巨集錄製流程	按住 <b>FN + M</b> (2 秒)	>	 按下按鍵以錄製	>	按下 <b>FN + M</b>	>	按下任何按鍵或 <b>FN + 按鍵組合</b> 以儲存
錄製鍵盤上指示燈 	閃動紅燈	>	閃爍紅燈	>	迅速閃爍紅燈	>	按住 <b>FN + M</b> 以取消 (2 秒)

巨集清除流程	按住 <b>FN + M</b> (2 秒)	>	按下 <b>FN + M</b>	>	按下任何按鍵或 <b>FN + 按鍵組合</b> 以清除	可錄製的按鍵：* • 標準按鍵 • 標準快速鍵  巨集可以錄製到： • 任何按鍵** • FN + 按鍵** • FN + 功能表 (FN2) + 按鍵
錄製鍵盤上指示燈 	閃動紅燈	>	迅速閃爍紅燈	>	迅速閃爍紅燈	

\*無法錄製硬體照明、特殊功能、無線模式和控制快速鍵。

\*\*無法錄製功能鍵以及巨集錄製和無線快速鍵。

注意：將巨集儲存到按鍵或現有快速鍵將會覆寫該功能，直到清除為止。



透過 iCUE，您可以編輯錄製的巨集並將其他動作指派到按鍵。

# 電池拆卸資訊

本產品使用可充電電池，因棄置和回收而停用產品時，必須遵守安全指導原則。如要安全拆卸電池以便棄置和回收，請遵照以下圖表的編號步驟。

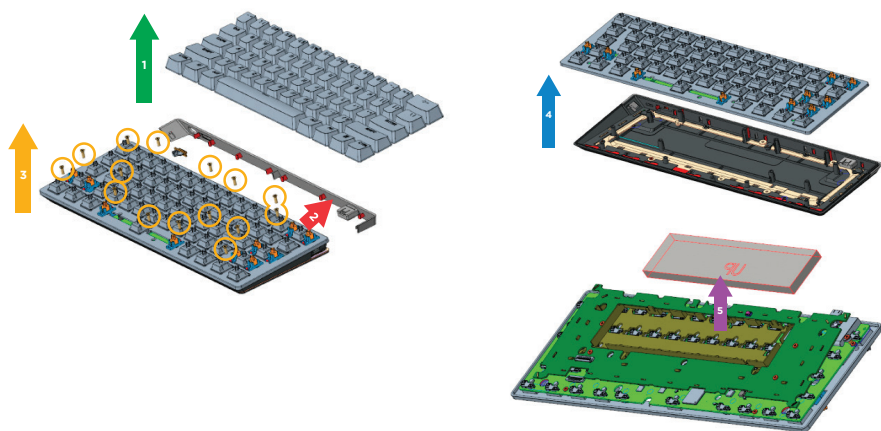

CORSAIR MEMORY, Inc. 建議客戶遵照當地法律和規定，回收使用過的電子硬體和可充電電池。

# キーボードについて

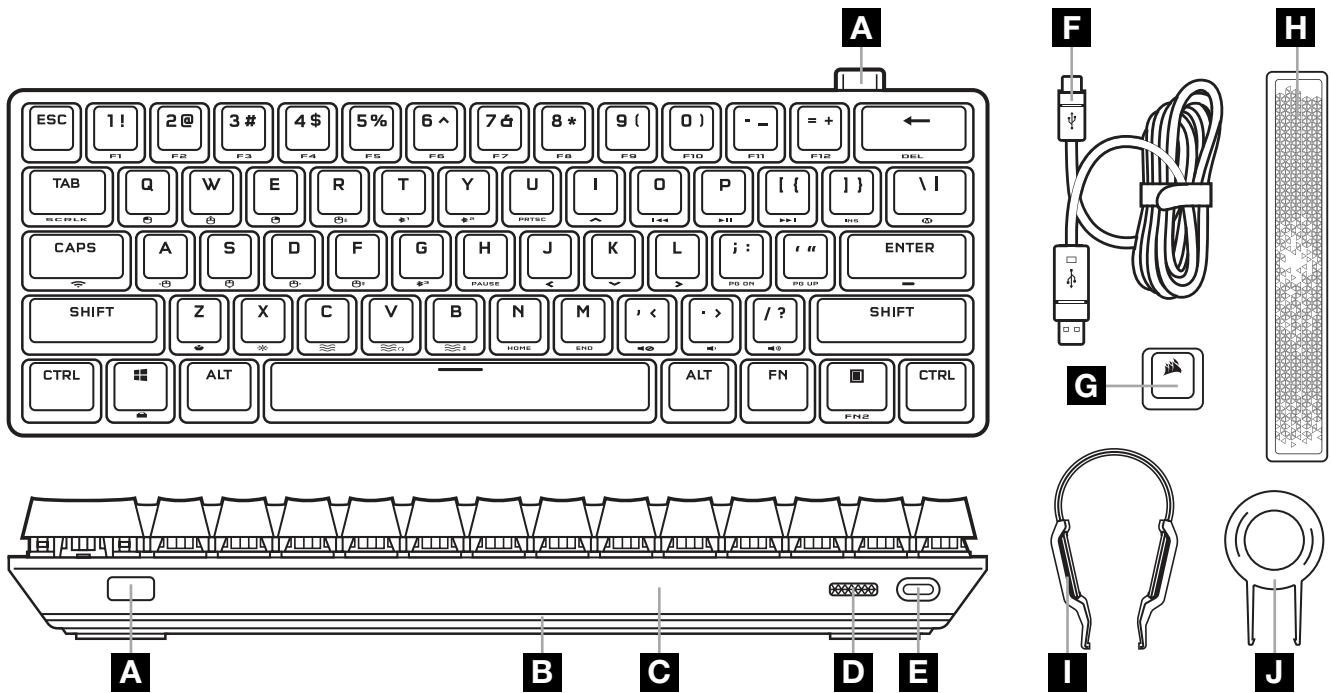

- A SLIPSTREAM WIRELESS アダプター
- B 360° LIGHTEDGE
- C 取り外し可能なアクセントピース
- D 電源スイッチ
- E USB TYPE-C ポート
- F USB TYPE-C/A ケーブル
- G CORSAIR ロゴ入り ESC キー (オプション)
- H 放射式スペースバー (オプション)
- I キースイッチ引き抜き
- J キーキャップ引き抜き

## 初めて使用する前に

初めて使用する前に、USB ケーブル (F) をキーボード USB Type-C ポート (E) と以下のデバイスを含む対応デバイスの USB 3.0 ポートまたはそれ以上の Type-A ポートに接続してキーボードを完全に充電してください：

Windows® PC	Apple Mac®	Microsoft Xbox One* Microsoft Xbox Series X S*	PlayStation 4** PlayStation 5**
-------------	------------	---	------------------------------------

\*キーボードはご購入後すぐに互換性をもっています。詳細は [corsair.com/xbox-support](https://corsair.com/xbox-support) をご覧ください。

\*\*「Sony PlayStation に接続する」のセクションをご覧ください。

## 工場出荷時設定へのリセット

ESC キーを押しながら電源スイッチ (D) をオンにし、2 秒後に ESC キーを放します。これで通常どおり電源がオンになり、キーボードは工場出荷時のデフォルト設定にリセットされます。

# 充電とバッテリー寿命

キーボードは、USB ケーブルを使って対応デバイスに接続しているときには、充電ステータスを表示します。

インジケータ	表示	ステータス
Enter キー	緑 (点灯)	満充電
	緑 (パルス点滅)	充電中

キーボードの電源を入れるか、下のバッテリー寿命チェックショートカットを使用すると、表示が作動して現在のバッテリー充電レベルを示します。

ショートカット	機能	キー上の表示	ステータス
FN + 	バッテリー充電レベルの確認	緑 (点灯)	満充電
		緑 (点滅)	高い充電レベル
		黄 (点滅)	中程度の充電レベル
		赤 (点滅)	低い充電レベル
		赤 (パルス点滅)	非常に低い充電レベル

ヒント:

- オンにしたままでアイドルリングすると、キーボードはスリープ状態となり、バッテリーを節約します (iCUE で調整可能)。
- 輝度を減らしたり、バックライトをオフにしたりして、バッテリー寿命をのばします (そして充電速度を上げます)。
- 非常に低い充電レベルになったら、できるだけすぐに充電して、バッテリーの寿命を最大にします。
- 常に USB 3.0 ポートに接続するか、十分な充電電流が流れていることを確認すれば、なおいっそうよいです。

## SLIPSTREAM WIRELESS を使って接続する

1. SLIPSTREAM ワイヤレスアダプター (A) を、USB 2.0 ポートまたはそれ以上の Type-A ポートに接続します
2. キーボードの電源スイッチ (D) をスライドしてオンにします
3. SLIPSTREAM ワイヤレスモードに切り替えます (下を参照)
4. SLIPSTREAM が自動的に接続した後に、ショートカットキーが 3 秒間白色に点灯します



ショートカット	機能	キー上の表示	ステータス
FN +  (押す)	SLIPSTREAM ワイヤレスモードに切り替え	白 (3 秒間点灯)	接続済み
		白 (パルス点滅)	未接続

注: SLIPSTREAM ワイヤレスアダプターとのペアリングを完了するには、iCUE デバイス設定でアダプターペアリングを開始します。



# BLUETOOTH ワイヤレスを使って接続する

1. スマートフォンまたはタブレット (Bluetooth 4.0 以降) \*のようなホストデバイスで Bluetooth ペアリングを開始します
2. キーボードで Bluetooth ホストペアリングを開始します。最大で 3 つのデバイスをペアリングできます (下を参照)
3. 必要に応じてキーボードで、Bluetooth デバイス画面のコードを入力します
4. ペアリングが完了したら、Bluetooth ショートカットキーが青色で 3 秒間点灯します

ショートカット	機能	キー上の表示	ステータス
FN +  <sup>1</sup> (押し)	Bluetooth ホスト 1 モードに切り替え	青 (3 秒間点灯)	接続済み
		青 (パルス点滅)	未接続
FN +  <sup>1</sup> (長押し)	Bluetooth ホスト 1 ペアリングを開始*	青 (素早く点滅)	ペアリング
FN +  <sup>2</sup> (押し)	Bluetooth ホスト 2 モードに切り替え	青 (3 秒間点灯)	接続済み
		青 (パルス点滅)	未接続
FN +  <sup>2</sup> (長押し)	Bluetooth ホスト 2 ペアリングを開始*	青 (素早く点滅)	ペアリング
FN +  <sup>3</sup> (押し)	Bluetooth ホスト 3 モードに切り替え	青 (3 秒間点灯)	接続済み
		青 (パルス点滅)	未接続
FN +  <sup>3</sup> (長押し)	Bluetooth ホスト 3 ペアリングを開始*	青 (素早く点滅)	ペアリング

\*Bluetooth ホストデバイスは、標準キーボード HID 入力をサポートしている必要があります。

## USB 有線経由で接続する

1. キーボードを USB ケーブルで USB 3.0 またはそれ以上の Type-A ポートに接続します
2. キーボードは自動的に USB 有線モードに切り替わります
3. iCUE デバイス設定に進み、CORSAIR AXON で最大 8,000Hz のハイパーポーリングを選択します\*

\*最大 8,000Hz のハイパーポーリングが PC と Mac でサポートされています。Xbox と PlayStation コンソールは最大 1,000Hz のハイパーポーリングのみサポートしています。

注：ワイヤレスショートカットを押して、いつでもワイヤレスモードに切り替えることができます。同じショートカットをもう一度押すと、USB 有線モードに戻ります。



# SONY PLAYSTATION に接続する

キーボードには、SLIPSTREAM ワイヤレスモードと USB 有線モードによって Sony PlayStation 4 および 5 をサポートする特殊モードがあり、モードはショートカットで起動できます。

ショートカット	機能	キー上の表示
FN +  (5 秒間長押し)	PlayStation モードへの切り替え	白色で点滅 (5 秒間) した後に白色点灯
	標準モードに戻る	白 (6 秒間パルス点滅)

注:ゲーミングコンソールのサポートやアプリケーションに応じて利用できる機能が限られる場合があります。

## ソフトウェアモード



iCUE が作動している場合はキーボードがソフトウェアモードで動作しており、iCUE によって制御されています。

iCUE を [corsair.com/downloads](https://corsair.com/downloads) からダウンロードし、Windows PC または Apple Mac にインストールすることで、CORSAIR iCUE と互換性のある製品をすべて接続して一つのインターフェースにまとめ、ライティングから強力なマクロまで、すべてを完全にコントロールできます。

## ハードウェアモード

iCUE が作動していない、またはキーボードが iCUE をサポートしていないデバイスと接続している場合は、キーボードはハードウェアモードで動作し、このモードはオンボードストレージに保存されているプロファイルと設定を使用します。



iCUE と AXON ハイパープロセッシングテクノロジーを使って、8MB のオンボードストレージに入れられるだけのカスタムプロファイルを作成できます。各プロファイルには複雑なバックライト効果 (最大 20 レイヤー)、アクションとマクロ、設定を保存できます。\*

\*プロファイルごとのライティングエフェクトレイヤーの数とオンボードストレージに保存できるプロファイルの合計数は複雑さによって異なります。

# キースイッチを取り替える

キースイッチは取り外して、CHERRY MX RGB メカニカルキースイッチの任意の種類や組み合わせに交換することができます。他のサードパーティー製の3ピン設計のメカニカルキースイッチも互換性を持つことがありますが、物理的に違いがあるので動作は保証されません。

1. キーキャップ引き抜き (J) をキーキャップの上に押し、それから持ち上げて取り外します。

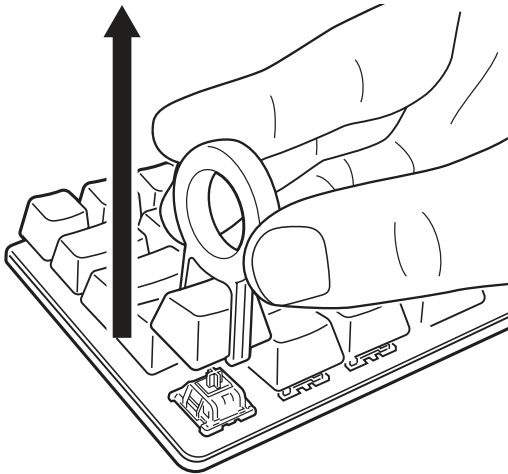

2. キースイッチ引き抜き (I) の先端をキースイッチ上部の下と底部タブの下に配置し、押し込んで持ち上げて取り外します。

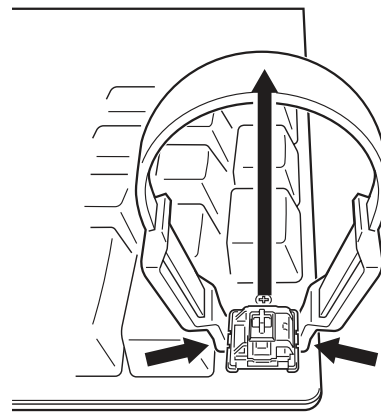

3. 新しいキースイッチのピンと土台をソケットおよび開口部とそろえます。

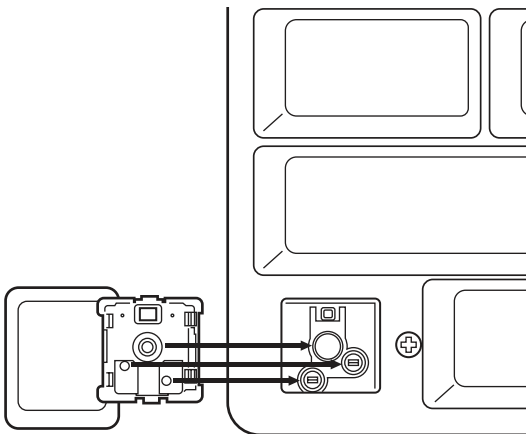

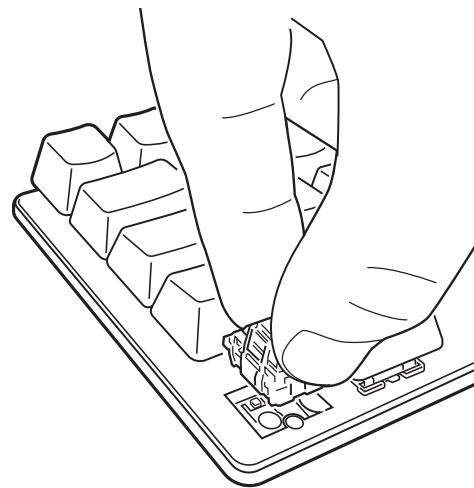

4. キースイッチを所定の位置にカチッと音を立てて収まるまで注意深く押し込みます。抵抗を感じたら、取り外してもう一度試してください。



注：ピンが曲がたり、損傷したりするのを防ぐため、挿入前に新しいキースイッチが適切な位置にそろっていることを確認してください。

# プロファイルとロック機能







ショートカット	機能	キー上の表示
FN + 	プロファイルを変更	 プロファイルに基づき色を変更 (3 秒間)
FN + 	Win Lock	 赤 (点灯 - オンの場合)
FN + SCRLK	スクロールロック	<b>TAB</b> 赤 (点灯 - オンの場合)
CAPS	Caps Lock	<b>CAPS</b> 赤 (点灯 - オンの場合)



iCUE を使うと、Windows キーを無効にするだけでなく、ゲームを妨げるおそれのある他のキーの組み合わせも無効にできるよう Win Lock をプログラムすることができ、新しいプロファイルを作成し、ユニークなカラーを割り当てることができます。

## ハードウェアライティング

iCUE が作動していない、またはキーボードが iCUE をサポートしていないデバイスと接続している場合は、基本ハードウェアライティング効果を以下のショートカットで制御できます。

ショートカット	機能
FN + 	バックライト輝度を 20% 刻みで調節します
FN +  (押す)	基本的なライティングエフェクトの切り替え
	ウォーターカラー > スパイラルレインボー > レイン > レインボーウェーブ > バイザー > タイプライティング (キーごと) > タイプライティング (波状) > カラーシフト > カラーパルス > カラーウェーブ > 単色 (8 色)
FN +  (長押し)	ライティングエフェクトをオンボードデフォルトにリセットします
FN +  	ライティングエフェクト方向を変更*
FN +  	ライティングエフェクト速度を変更*

\*一部の効果でサポートされている機能。



iCUE を使うと、鮮やかでダイナミックなカスタムマルチレイヤーライティングエフェクトをプログラムし、オンボードストレージに保存することができます。

# 標準ショートカット

## Windows

ショートカット	WINDOWS 機能
CTRL + ALT + FN + ←	Control + Alt + Delete
ALT + FN + 4	Alt + F4

## フルサイズキーボードキー

ショートカット	キー機能
FN + ESC	機能については、キーキャップの説明を参照
FN + SHIFT + ESC	
FN + 数字キー	F1~F12
FN + ▲	上矢印
FN + ←	左矢印
FN + ▼	下矢印
FN + →	右矢印

ショートカット	キー機能
FN + DEL	DELETE
FN + INS	INSERT
FN + HOME	HOME
FN + END	END
FN + PG UP	PAGE UP
FN + PG DN	PAGE DOWN
FN + PRTSC	PRINT SCREEN
FN + PAUSE	PAUSE BREAK

# コントロールショートカット

## オーディオとメディア

ショートカット	オーディオ機能
FN + 	オーディオのミュート
FN + 	ボリュームを下げる
FN + 	ボリュームを上げる

ショートカット	メディア機能
FN + 	最終トラック
FN + 	再生 / 一時停止
FN + 	次のトラック

## マウスカーソル

ショートカット	マウス機能
FN + 	カーソルを上に移動
FN + 	カーソルを左に移動
FN + 	カーソルを下に移動
FN + 	カーソルを右に移動

ショートカット	マウス機能
FN + 	左クリック
FN + 	右クリック
FN + 	カーソル速度を上げる*
FN + 	カーソル速度を下げる*

\*利用可能なカーソル速度設定は、125、250、500、1000、2000 DPI です。

# マクロ記録

マクロはいつでも以下のプロセスで記録できます。ハードウェアモードではマクロはオンボードストレージプロファイルに記録され、ソフトウェアモードではマクロは現在の iCUE プロファイルに記録されます。

マクロ 記録プロセス	長押し <b>FN + M</b> (2 秒間)	>	 キーを押して記録	>	押す <b>FN + M</b>	>	キーまたは <b>FN +</b> キーの組み合わせを押して 保存
キー上の表示を 記録 <b>M</b>	赤 (パルス 点滅)	>	赤 (点滅)	>	赤 (素早く 点滅)	>	長押し <b>FN + M</b> キャンセル (2 秒間)

マクロ クリアプロセス	長押し <b>FN + M</b> (2 秒間)	>	押す <b>FN + M</b>	>	キーまたは <b>FN +</b> キーの組み合 わせを押してクリア	キーは記録できます：*
キー上の表示を記録 <b>M</b>	赤 (パルス点滅)	>	赤 (素早く 点滅)	>	赤 (素早く点滅)	<ul style="list-style-type: none"> <li>標準キー</li> <li>標準ショートカット</li> </ul>
						マクロは以下に記録できます：
						<ul style="list-style-type: none"> <li>任意のキー**</li> <li>FN + キー**</li> <li>FN + メニュー (FN2) + キー</li> </ul>

\*ハードウェアライティング、特殊機能、ワイヤレスモード、コントロールショートカットは記録できません。

\*\*ファンクションキーとマクロ記録、ワイヤレスショートカットは上書き記録できません。

注：マクロをキーまたは既存のショートカットに保存すると、クリアされるまでその機能を上書きすることになります。



iCUE を使うと、記録したマクロを編集し、キーに追加アクションを割り当てるができます。

# バッテリー取り外しに関する情報

本製品は充電式バッテリーを使用しています。製品が故障して使えなくなった場合は破棄またはリサイクルするため安全指針に従って処分してください。バッテリーを安全に取り外して破棄やリサイクルするには、以下の図のステップに従ってください。

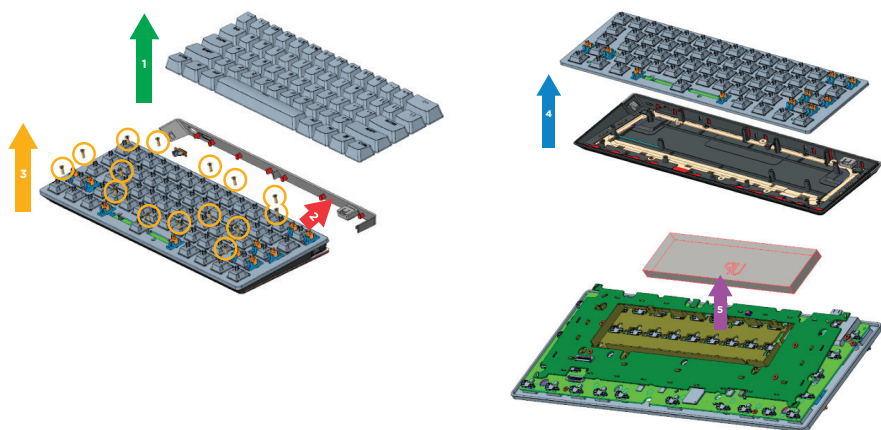

CORSAIR MEMORY, Inc. は電子機器や充電式バッテリーのリサイクルを奨励しています。地域の法律や条令に従ってください。

# 키보드 알아보기

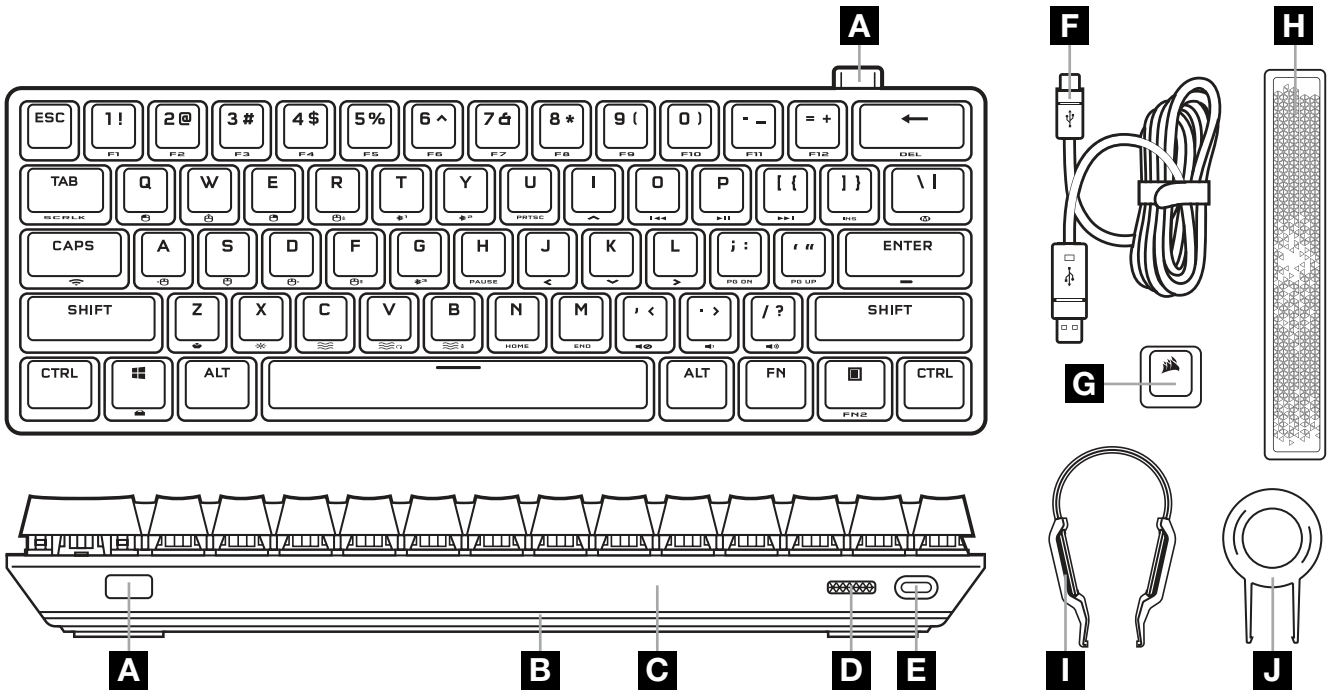

- A SLIPSTREAM 무선 어댑터
- B 360° LIGHTEDGE
- C 탈착식 악센트 피스
- D 전원 스위치
- E USB TYPE-C 포트
- F USB TYPE-C <-> TYPE-A 연결 케이블
- G 옵션 CORSAIR 로고 ESC 키
- H 옵션 조명 스페이스 바
- I 키 스위치 플러
- J 키캡 플러

## 처음 사용하기 전에

처음 사용하기 전에 USB 케이블 (F) 을 키보드 USB Type-C 포트 (E) 와 다음을 포함하여 호환 가능한 장치에서 사용 가능한 USB 3.0 이상의 Type-A 포트에 연결하여 키보드를 완전히 충전하세요.

Windows® PC	Apple Mac®	Microsoft Xbox One* Microsoft Xbox Series X S*	PlayStation 4** PlayStation 5**
-------------	------------	---	------------------------------------

\*키보드는 기본적으로 호환되며, 자세한 내용은 [corsair.com/xbox-support](https://corsair.com/xbox-support) 를 참조하세요.

\*\*Sony PlayStation 에 연결 섹션을 참조하세요.

## 공장 초기화

전원 스위치 (D) 를 켜는 동안 ESC 키를 누른 채로 유지한 다음, 2 초 후에 ESC 키를 놓으세요. 그러면 키보드가 정상적으로 켜지고 공장 초기값으로 재설정됩니다.



# 충전과 배터리 수명

USB 케이블을 통해 호환되는 장치에 연결하면 키보드에 충전 상태가 표시됩니다.

표시등	표시	상태
Enter 키	녹색 점등	완전히 충전됨
	녹색 점멸	충전 중

키보드의 전원을 켜거나 아래의 배터리 수명 확인 바로 가기를 사용하면 표시가 재생되어 현재 배터리 충전 수준을 나타냅니다.

바로 가기	기능	ON 키 표시	상태
FN + 	배터리 충전 수준 확인	녹색 점등	완전히 충전됨
		녹색 점멸	높은 충전 상태
		황색 점멸	중간 충전 상태
		빨간색 점멸	낮은 충전 상태
		빨간색 느리게 점멸	매우 낮은 충전 상태

팁 및 요령:

- 키보드를 켜진 채로 두고서 유힬 상태가 되면 배터리 절약을 위해 키보드가 절전 모드로 전환됩니다 (iCUE 에서 조정 가능).
- 밝기를 줄이거나 백라이트를 끄면 배터리 수명을 연장하고 충전 속도를 높일 수 있습니다.
- 매우 낮은 충전 상태일 때는 가능한 한 빨리 충전해야 배터리 수명을 극대화할 수 있습니다.
- 적절한 충전 전류를 보장하려면 항상 USB 3.0 이상의 포트에 연결하세요.

## SLIPSTREAM 무선을 통한 연결

1. 사용 가능한 USB 2.0 이상의 Type-A 포트에 SLIPSTREAM 무선 어댑터 (A) 를 연결합니다
2. 키보드 전원 스위치 (D) 를 밀어서 전원을 켭니다
3. SLIPSTREAM 무선 모드로 전환합니다 (아래 참조)
4. SLIPSTREAM 이 자동으로 연결되면 바로 가기 키가 3 초간 흰색으로 점등합니다



바로 가기	기능	ON 키 표시	상태
FN +  (누름)	SLIPSTREAM 무선 모드로 전환합니다	흰색 점등 (3 초)	연결됨
		흰색 느리게 점멸	연결 해제

참고: SLIPSTREAM 무선 어댑터에 대한 페어링을 완료하려면 iCUE 장치 설정에서 어댑터 페어링을 시작하세요.

# BLUETOOTH 무선을 통한 연결

1. 전화 또는 태블릿과 같은 호스트 장치에서 Bluetooth 페어링을 시작합니다(Bluetooth 4.0 이상)\*
2. 키보드에서 Bluetooth 호스트 페어링을 시작하며, 최대 3 개의 장치를 페어링할 수 있습니다(아래 참조)
3. 요청할 경우 키보드의 Bluetooth 장치 화면에서 코드를 입력합니다
4. 페어링이 완료되면 Bluetooth 바로 가기 키가 3 초간 파란색 켜집니다

바로 가기	기능	ON 키 표시	상태
FN +  <sup>1</sup> (누름)	Bluetooth 호스트 1 모드로 전환	파란색 점등 (3 초)	연결됨
		파란색 느리게 점멸	연결 해제
FN +  <sup>1</sup> (길게 누름)	Bluetooth 호스트 1 페어링 시작*	파란색 빠르게 점멸	페어링
FN +  <sup>2</sup> (누름)	Bluetooth 호스트 2 모드로 전환	파란색 점등 (3 초)	연결됨
		파란색 느리게 점멸	연결 해제
FN +  <sup>2</sup> (길게 누름)	Bluetooth 호스트 2 페어링 시작*	파란색 빠르게 점멸	페어링
FN +  <sup>3</sup> (누름)	Bluetooth 호스트 3 모드로 전환	파란색 점등 (3 초)	연결됨
		파란색 느리게 점멸	연결 해제
FN +  <sup>3</sup> (길게 누름)	Bluetooth 호스트 3 페어링 시작*	파란색 빠르게 점멸	페어링

\*Bluetooth 호스트 장치는 표준 키보드 HID 입력을 지원해야 합니다.

# USB 유선을 통한 연결

1. USB 케이블을 통해 키보드를 USB 3.0 Type-A 이상의 포트에 연결합니다.
2. 키보드가 자동으로 USB 유선 모드로 전환됩니다
3. iCUE 장치 설정으로 이동하여 CORSAIR AXON\* 으로 최대 8,000Hz 하이퍼 폴링을 선택합니다



\*PC 및 Mac 에서 최대 8,000Hz 하이퍼 폴링이 지원됩니다. Xbox 및 PlayStation 콘솔은 최대 1,000Hz 폴링만 지원합니다.

참고: 언제든지 무선 바로 가기 키를 눌러 무선 모드로 전환할 수 있습니다. 같은 바로 가기 키를 다시 누르면 USB 유선 모드로 다시 전환됩니다.

# SONY PLAYSTATION에 연결

키보드에는 바로 가기를 통해 활성화할 수 있는 SLIPSTREAM 무선 및 USB 유선 모드를 통해 Sony PlayStation 4 및 5를 지원하는 특수 모드도 있습니다.

바로 가기	기능	ON 키 표시
FN +  (5 초간 길게 누름)	PlayStation 모드로 전환	흰색 점멸 (5 초) 후 흰색 점등
	표준 모드로 다시 전환	흰색 점멸 (6 초)

참고: 게임 콘솔 지원 및 애플리케이션에 따라 사용 가능한 기능이 제한될 수 있습니다.

## 소프트웨어 모드



iCUE 가 실행 중인 동안에는 키보드가 소프트웨어 모드로 작동하고 iCUE 에 의해 제어됩니다.

[corsair.com/downloads](https://corsair.com/downloads) 에서 iCUE 를 다운로드하고 Windows PC 또는 Apple Mac 에 설치하여 단일 인터페이스에서 모든 CORSAIR iCUE 호환 제품을 연결함으로써 조명에서 강력한 매크로까지 모든 것을 완벽하게 제어할 수 있습니다.

## 하드웨어 모드

iCUE 가 실행 중이 아니거나 키보드가 iCUE 를 지원하지 않는 장치에 연결된 경우, 키보드는 온보드 스토리지에 저장된 프로필과 설정을 사용하는 하드웨어 모드로 작동합니다.



iCUE 및 AXON Hyper-Processing Technology 를 사용하면 8MB 용량의 온보드 스토리지에 최대한 많은 사용자 지정 프로필을 만들 수 있습니다. 각 프로필에는 복잡한 백라이트 효과 (최대 20 개 레이어), 동작 & 매크로 및 설정을 저장할 수 있습니다.\*

\*온보드 스토리지에 저장할 수 있는 총 프로필 개수 및 프로필당 조명 효과 레이어 개수는 복잡성에 따라 다를 수 있습니다.

# 키 스위치 교환

키 스위치를 제거하고 다양한 CHERRY MX RGB 기계식 키 스위치 또는 이러한 키 스위치의 조합으로 바꿀 수 있습니다. 3 핀 디자인의 다른 타사 기계식 키 스위치가 호환 가능할 수도 있지만, 물리적 차이로 인해 작동이 보장되지는 않습니다.

1. 키캡 풀러 (J) 를 키캡 위로 민 다음 들어 올려 제거합니다.

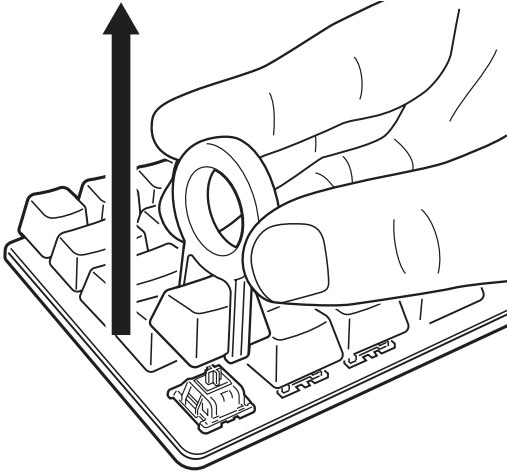

2. 키 스위치 풀러 (I) 의 팁을 키 스위치 상단 및 하단 탭 아래에 놓은 다음, 안으로 눌렀다가 들어 올려 제거합니다.

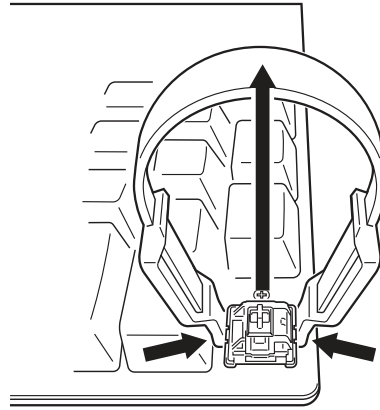

3. 새 키 스위치의 핀과 베이스를 소켓과 개구부에 맞춥니다.

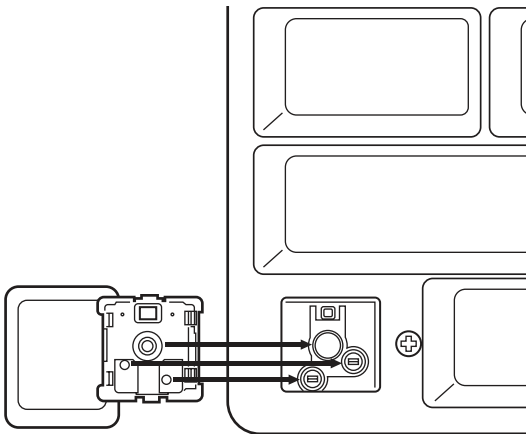



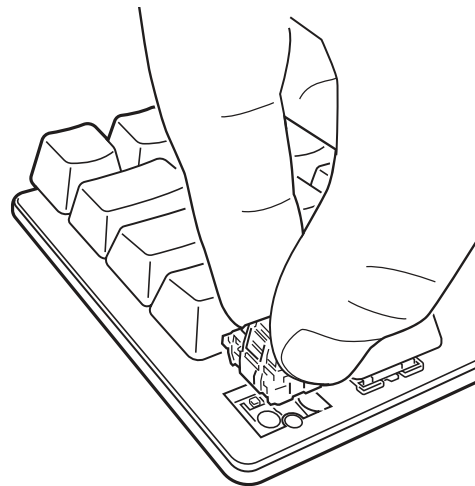

4. 딸깍 소리가 나면서 제자리에 고정될 때까지 키 스위치를 조심스럽게 누릅니다. 저항감이 느껴지면 키 스위치를 분리한 후 다시 시도해보십시오.



참고: 핀이 구부러지거나 손상되지 않도록, 새 키 스위치를 올바르게 정렬한 후에 삽입해야 합니다.

# 프로필 및 잠금 기능







바로 가기	기능	ON 키 표시
<b>FN +</b> 	프로필 변경	 프로필을 기준으로 색상을 변경합니다 (3 초)
<b>FN +</b> 	Win Lock	 빨간색 점등 (켜져 있을 때)
<b>FN + SCRLK</b>	Scroll Lock	<b>TAB</b> 빨간색 점등 (켜져 있을 때)
<b>CAPS</b>	Caps Lock	<b>CAPS</b> 빨간색 점등 (켜져 있을 때)



iCUE 를 사용하면 Windows 키뿐 아니라 게임을 방해할 수 있는 다른 키 조합도 비활성화하고, 새 프로필을 만들고 고유한 색상을 할당하도록 Win Lock 을 프로그래밍할 수 있습니다.

# 하드웨어 조명

iCUE 가 실행 중이 아니거나 키보드가 iCUE 를 지원하지 않는 장치에 연결된 경우, 아래의 바로 가기를 통해 기본 하드웨어 조명 효과를 제어할 수 있습니다.

바로 가기	기능
<b>FN +</b> 	20% 씩 감소하여 백라이트 밝기를 조정합니다
<b>FN +</b>  (누름)	기본 조명 효과를 순환합니다
	워터 컬러 > 나선형 무지개 > 레인 > 무지개 웨이브 > 바이저 > 타입 조명 (키당) > 타입 조명 (리플) > 색상 전환 > 컬러 웨이브 > 색상 진동 > 정적 색상 (8 색)
<b>FN +</b>  (길게 누름)	조명 효과를 온보드 기본값으로 재설정
<b>FN +</b>  	조명 효과 방향 변경*
<b>FN +</b>  	조명 효과 속도 변경*

\*기능은 일부 효과에서 지원됩니다.



iCUE 를 사용하면 역동적이고 생동감 있는 사용자 지정 멀티 레이어 조명 효과를 프로그래밍한 후 온보드 스토리지에 저장할 수 있습니다.

# 표준 바로 가기

## Windows

바로 가기	WINDOWS 기능
<b>CTRL + ALT + FN + ←</b>	Control + Alt + Delete
<b>ALT + FN + 4</b>	Alt + F4

## 풀 사이즈 키보드 키

바로 가기	키 기능
<b>FN + ESC</b>	기능은 키캡의 범례 참조
<b>FN + SHIFT + ESC</b>	
<b>FN + 숫자 키</b>	F1~F12
<b>FN + ▲</b>	위쪽 화살표
<b>FN + ◀</b>	왼쪽 화살표
<b>FN + ▼</b>	아래쪽 화살표
<b>FN + ▶</b>	오른쪽 화살표

바로 가기	키 기능
<b>FN + DEL</b>	삭제
<b>FN + INS</b>	삽입
<b>FN + HOME</b>	홈
<b>FN + END</b>	End
<b>FN + PG UP</b>	페이지 위로
<b>FN + PG DN</b>	페이지 아래로
<b>FN + PRTSC</b>	화면 인쇄
<b>FN + PAUSE</b>	일시 중지 중단

# 컨트롤 바로 가기

## 오디오 및 미디어

바로 가기	오디오 기능
<b>FN + 🔊</b>	오디오 음소거
<b>FN + 🔇</b>	볼륨 감소
<b>FN + 🔊</b>	볼륨 증가

바로 가기	미디어 기능
<b>FN + ⏮</b>	마지막 트랙
<b>FN + ⏸</b>	재생 / 일시 정지
<b>FN + ⏭</b>	다음 트랙

## 마우스 커서

바로 가기	마우스 기능
<b>FN + ⤴</b>	커서 위로 이동
<b>FN + ⤵</b>	커서 왼쪽으로 이동
<b>FN + ⤶</b>	커서 아래로 이동
<b>FN + ⤷</b>	커서 오른쪽으로 이동

바로 가기	마우스 기능
<b>FN + ⏴</b>	왼쪽 클릭
<b>FN + ⏵</b>	오른쪽 클릭
<b>FN + ⏴⏵</b>	커서 속도 증가*
<b>FN + ⏴⏵</b>	커서 속도 감소*

\*125, 250, 500, 1000 및 2000 DPI의 커서 속도 설정을 사용할 수 있습니다

# 매크로 기록

매크로는 언제든지 아래 절차를 통해 기록할 수 있습니다. 매크로는 하드웨어 모드와 소프트웨어 모드의 경우 온보드 스토리지에, 소프트웨어 모드의 경우에는 현재 iCUE 프로필에 기록됩니다.

매크로 기록 절차	길게 누르기 <b>FN + M</b> (2초)	>	 키를 눌러 기록	>	누르기 <b>FN + M</b>	>	아무 키 또는 <b>FN + 키</b> 조합을 눌러 저장
On 키 표시 기록 <b>M</b>	빨간색으로 느리게 점멸	>	빨간색으로 빠르게 점멸	>	빨간색으로 매우 빠르게 점멸	>	길게 누르기 <b>FN + M</b> 취소 (2초)

매크로 지우기 절차	길게 누르기 <b>FN + M</b> (2초)	>	누르기 <b>FN + M</b>	>	아무 키 또는 <b>FN + 키</b> 조합을 눌러 삭제
On 키 표시 기록 <b>M</b>	빨간색으로 느리게 점멸	>	빨간색으로 매우 빠르게 점멸	>	빨간색으로 매우 빠르게 점멸

기록할 수 있는 키:\*

- 표준 키
- 표준 바로 가기

기록할 수 있는 매크로:

- 임의의 키\*\*
- FN + 키\*\*
- FN + 메뉴 (FN2) + 키

\*하드웨어 조명, 특수 기능, 무선 모드 및 컨트롤 바로 가기는 기록할 수 없습니다.

\*\*기능 키뿐 아니라 매크로 기록과 무선 바로 가기는 덮어쓰며 기록할 수 없습니다.

참고: 키 또는 기존 바로 가기에 매크로를 저장하면 삭제될 때까지 해당 기능을 덮어씁니다.



iCUE 를 사용하면 저장된 매크로를 편집하고 키에 추가 동작을 할당할 수 있습니다.

# 배터리 제거 정보

이 제품에서는 충전식 배터리가 사용되며 제품을 폐기 및 재활용할 수 없는 경우 안전 지침을 준수해야 합니다. 폐기 및 재활용을 위해 배터리를 안전하게 제거하려면, 아래 다이어그램에서 번호로 표시된 단계를 따르십시오.

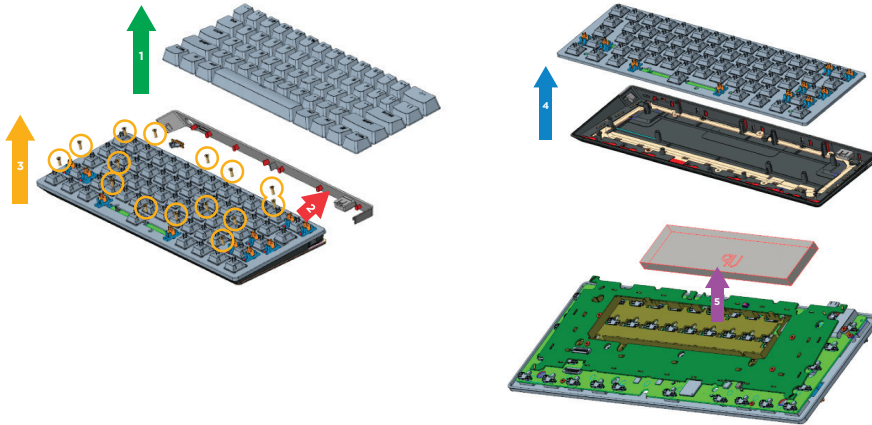

CORSAIR MEMORY, Inc. 는 고객이 현지 법률 및 규정에 따라 중고 전자 제품과 충전식 배터리를 재활용하는 것을 권장합니다.

 R-R-CSI-RGP0127  
R-R-CSI-RGP0119

Product Name (제품명칭): K70 PRO MINI 60% Mechanical Gaming Keyboard  
Model No.(모델명): RGP0127 (Keyboard) / RGP0119 (Wireless Adapter)



## تعرف على لوحة المفاتيح

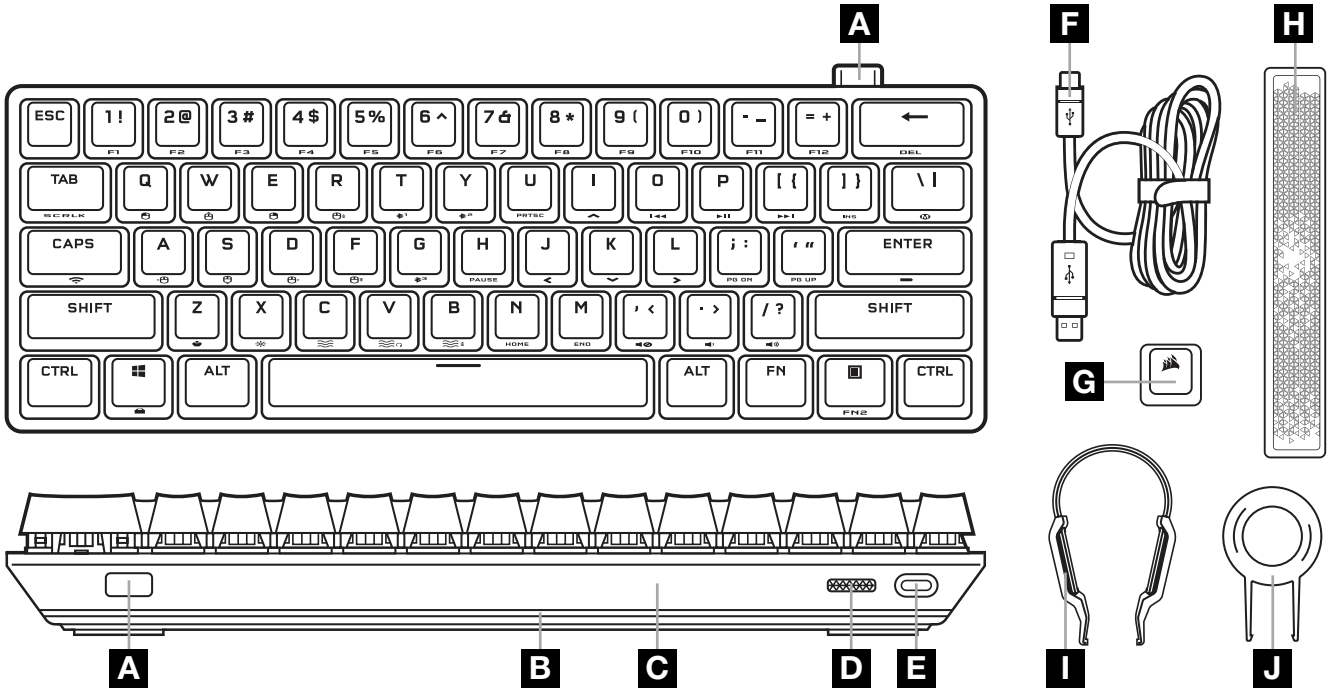

F كابل USB من النوع A إلى النوع C  
 G مفتاح ESC اختياري لشعار CORSAIR  
 H مفتاح مسافة اختياري مشع  
 I صاحب مفاتيح أزرار  
 J صاحب المفاتيح

A محول SLIPSTREAM WIRELESS  
 B LIGHTEDGE 360°  
 C قطعة تمييز قابلة للإزالة  
 D مفتاح الطاقة  
 E منفذ USB من النوع C

## قبل الاستخدام الأول

اشحن لوحة المفاتيح بشكل كامل قبل الاستخدام الأول من خلال توصيل كابل (F) USB بمنفذ (E) من النوع C في لوحة المفاتيح وبمنفذ USB 3.0 أو منفذ أفضل من النوع A المتاحين على أحد الأجهزة المتوافقة ومنها:

PlayStation 4** PlayStation 5**	Microsoft Xbox One* Microsoft Xbox Series X S*	Apple Mac®	Windows® PC
------------------------------------	---	------------	-------------

\*لا تأتي لوحة المفاتيح المتوافقة ضمن مكونات العبوة، يُرجى الرجوع إلى الرابط [corsair.com/xbox-support](https://corsair.com/xbox-support) للحصول على تفاصيل.  
 \*\*يُرجى الرجوع إلى القسم الخاص بالاتصال بأجهزة Sony PlayStation.

## إعادة ضبط المصنع

اضغط مع الاستمرار على المفتاح ESC مع تشغيل مفتاح الطاقة (D)، ثم اترك المفتاح ESC بعد مرور ثائيتين. ستعمل لوحة المفاتيح بعد ذلك بشكل طبيعي وستتم إعادة ضبطها إلى إعدادات المصنع الافتراضية.

## الشحن وعمر البطارية

ستشير لوحة المفاتيح إلى حالة الشحن عند توصيلها بجهاز متوافق عبر كابل USB.

مؤشر	المؤشر	الحالة
مفتاح Enter	أخضر ثابت	اكتمال الشحن
	أخضر متذبذب	الشحن

عند تشغيل لوحة المفاتيح أو استخدام اختصار التحقق من عمر البطارية أدناه، سيظهر مؤشر للإشارة إلى المستوى الحالي لشحن البطارية.

الاختصار	الوظيفة	مؤشر على المفتاح	الحالة
+ FN	تحقق من مستوى شحن البطارية	أخضر ثابت	اكتمال الشحن
		أخضر وامض	شحن عالي
		كهرماني وامض	شحن متوسط
		أحمر وامض	شحن منخفض
		أحمر متذبذب	شحن منخفض جدا

نصائح وحيل:

- عند ترك لوحة المفاتيح مشغلة وفي حالة خمول، ستدخل اللوحة في وضع السكون للحفاظ على عمر البطارية (قابل للتعديل في iCUE).
- اخفض درجة السطوع أو أوقف تشغيل الإضاءة الخلفية لتمديد عمر البطارية (وزيادة سرعة الشحن).
- اشحن البطارية في أسرع وقت ممكن عند انخفاض مستوى الشحن بدرجة كبيرة من أجل زيادة عمر البطارية لأقصى حد.
- قم بتوصيل منفذ USB 3.0 أو منفذ أفضل دائماً لضمان الحصول على تيار شحن كافٍ.

## الاتصال عبر تقنية SLIPSTREAM WIRELESS

1. صل محول SLIPSTREAM wireless (A) بمنفذ USB 2.0 أو منفذ أفضل من النوع A

2. حرك مفتاح طاقة لوحة المفاتيح (D) إلى وضع التشغيل

3. بدل إلى وضع تشغيل SLIPSTREAM wireless (انظر أدناه)

4. بعد اتصال SLIPSTREAM تلقائياً، سيتحول مفتاح الاختصار إلى اللون الأبيض الثابت لمدة 3 ثوانٍ



الاختصار	الوظيفة	مؤشر على المفتاح	الحالة
+ FN (اضغط)	بدل إلى وضع تشغيل SLIPSTREAM wireless	أبيض ثابت (3 ثوانٍ)	متصل
		أبيض متذبذب	غير متصل

ملحوظة: لإكمال الاقتران مع محول SLIPSTREAM wireless، شغّل اقتران المحول في إعدادات جهاز iCUE.

# الاتصال عبر تقنية BLUETOOTH WIRELESS

1. شغّل وضع اقتران Bluetooth على الجهاز المضيف مثل جهاز الهاتف أو الجهاز اللوحي (يتوفر به Bluetooth 4.0 أو إصدار أحدث)\*
2. ابدأ وضع اقتران مضيف Bluetooth على لوحة المفاتيح، ويمكن إقران ثلاثة أجهزة بحدٍ أقصى (انظر أدناه)
3. أدخل الكود من شاشة جهاز Bluetooth في لوحة المفاتيح إذا طُلب منك ذلك.
4. عند اكتمال الاقتران، سيتحول مفتاح اختصار Bluetooth إلى اللون الأزرق الثابت لمدة 3 ثوانٍ

الحالة	مؤشر على المفتاح	الوظيفة	الاختصار
متصل	أزرق ثابت (3 ثوانٍ)	بدل إلى وضع تشغيل مضيف Bluetooth رقم 1	$\text{FN} + \text{⌘}^1$ (اضغط)
غير متصل	أزرق متذبذب		
الاقتران	أزرق وامض على نحوٍ سريع	ابدأ اقتران مضيف Bluetooth رقم *1	$\text{FN} + \text{⌘}^1$ (اضغط مع الاستمرار)
متصل	أزرق ثابت (3 ثوانٍ)	بدل إلى وضع تشغيل مضيف Bluetooth رقم 2	$\text{FN} + \text{⌘}^2$ (اضغط)
غير متصل	أزرق متذبذب		
الاقتران	أزرق وامض على نحوٍ سريع	ابدأ اقتران مضيف Bluetooth رقم *2	$\text{FN} + \text{⌘}^2$ (اضغط مع الاستمرار)
متصل	أزرق ثابت (3 ثوانٍ)	بدل إلى وضع تشغيل مضيف Bluetooth رقم 3	$\text{FN} + \text{⌘}^3$ (اضغط)
غير متصل	أزرق متذبذب		
الاقتران	أزرق وامض على نحوٍ سريع	ابدأ اقتران مضيف Bluetooth رقم *3	$\text{FN} + \text{⌘}^3$ (اضغط مع الاستمرار)

\*يجب أن يدعم جهاز مضيف Bluetooth مُدخلات جهاز الواجهة البشرية HID القياسية الخاصة بلوحة المفاتيح.

## الاتصال السلكي عبر USB

1. صل لوحة المفاتيح عبر كابل USB بمنفذ USB 3.0 من النوع A أو منفذ أفضل.
2. ستنتقل لوحة المفاتيح تلقائيًا إلى وضع الاتصال السلكي عبر USB
3. انتقل إلى إعدادات جهاز iCUE لاختيار معدل استقصاء فائق بسرعة تصل إلى 8,000 هرتز بفضل تقنية \*CORSAIR AXON

\*معدل استقصاء فائق بسرعة تصل إلى 8000 هرتز مدعوم على أجهزة الكمبيوتر الشخصي وMac. تدعم أجهزة Xbox وPlayStation معدل الاستقصاء الذي يصل إلى 1000 هرتز فقط.

ملحوظة: يمكن الرجوع إلى وضع الاتصال اللاسلكي في أي وقت بالضغط على مفتاح اختصار wireless. سيؤدي الضغط على نفس مفتاح الاختصار مجددًا إلى الرجوع إلى وضع الاتصال السلكي عبر USB.



# الاتصال بأجهزة SONY PLAYSTATION

لوحة المفاتيح مزودة أيضًا بوضع خاص لدعم أجهزة PlayStation 4 و5 من خلال الاتصال بتقنية SLIPSTREAM wireless والاتصال السلكي عبر USB.

الاختصار	الوظيفة	مؤشر على المفتاح
 + FN (اضغط مع الاستمرار على لمدة 5 ثوانٍ)	بدل إلى وضع تشغيل أجهزة PlayStation	يومض باللون الأبيض (5 ثوانٍ) ثم الأبيض الثابت
	بدل إلى وضع التشغيل المعتاد	ينبض باللون الأبيض (6 ثوانٍ)

ملحوظة: قد تكون الوظائف المتوفرة محدودة تبعًا لدعم جهاز الألعاب وتطبيقاته.



## وضع البرامج

عند تشغيل iCUE، تعمل لوحة المفاتيح في وضع البرامج ويتم التحكم فيها بواسطة iCUE. قم بتنزيل برنامج iCUE من الموقع الإلكتروني [corsair.com/downloads](https://corsair.com/downloads) ثم تثبيته على جهاز كمبيوتر يعمل بنظام التشغيل Windows أو Apple Mac لربط كل منتجاتك المتوافقة مع برنامج iCUE من CORSAIR معًا في واجهة واحدة، ما يمنحك تحكمًا مطلقًا في كل شيء بداية من الإضاءة إلى وحدات الماكرو الفعالة.

## وضع الأجهزة

في حالة عدم تشغيل iCUE أو توصيل لوحة المفاتيح بجهاز لا يدعم iCUE، تعمل لوحة المفاتيح في وضع الأجهزة الذي يستخدم ملفات التعريف والإعدادات المحفوظة على وحدة التخزين الداخلية.

باستخدام iCUE وتقنية المعالجة الفائقة CORSAIR AXON، يمكنك إنشاء العديد من ملفات التعريف المخصصة التي تسع 8 ميجابايت من وحدة التخزين الداخلية. يمكن لكل ملف تعريف تخزين تأثيرات الإضاءة الخلفية المعقدة (حتى 20 طبقة) والإجراءات ووحدات الماكرو والإعدادات.\*



\*سيختلف عدد طبقات تأثيرات الإضاءة لكل ملف تعريف والعدد الإجمالي لملفات التعريف التي يمكن حفظها في وحدة التخزين الداخلية وفق مستوى التعقيد.

## تبديل مفاتيح الأزرار

يمكن إزالة مفاتيح الأزرار واستبدالها بأي مجموعة مختلفة أو مزيج من مفاتيح الأزرار الميكانيكية CHERRY MX RGB. مفاتيح الأزرار الميكانيكية الأخرى المزودة بـ 3 أسنان والمقدمة من جهات خارجية قد تكون متوافقة، إلا أن ذلك لا يضمن أنها ستعمل، وذلك بسبب الاختلافات المادية.

1. ادفع ساحب المفاتيح (J) فوق المفاتيح، ثم ارفعه لإزالته.
2. ضع أطراف ساحب مفاتيح الأزرار (I) تحت الجزء العلوي من مفاتيح الأزرار والعروات السفلية، ثم اضغط عليها وارفعها لإزالتها.

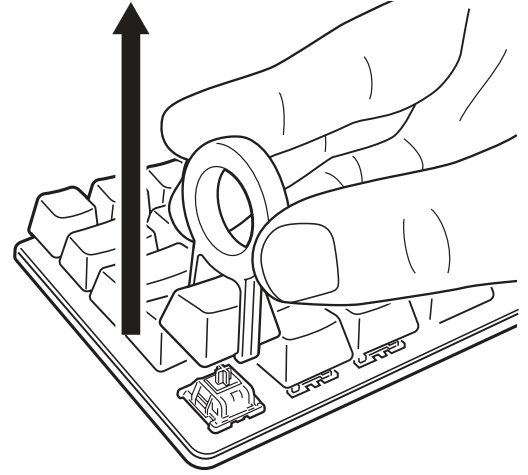
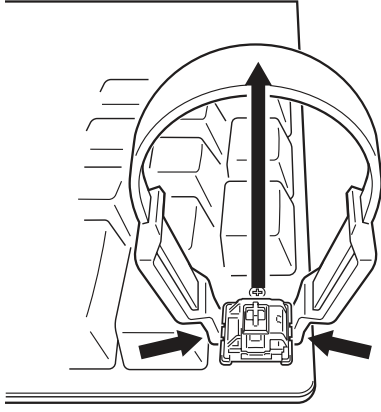

3. قم بمحاذاة سنون مفاتيح الأزرار وقاعدتها مع المقابس والفتحة.
4. اضغط على مفتاح التبديل بحرص حتى يصدر صوت طقطقة يدل على تثبيته في مكانه إذا وجدت أي مقاومة، يمكنك إزالة المفتاح والمحاولة مرة أخرى

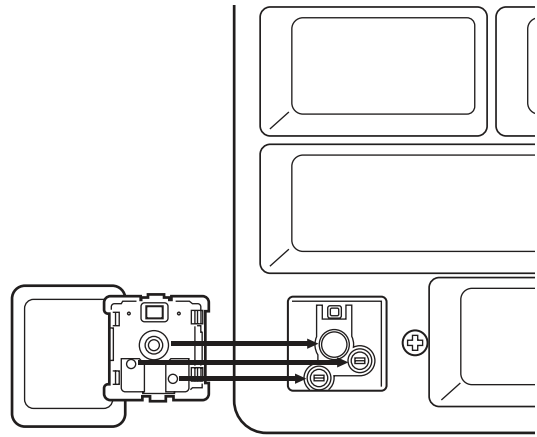
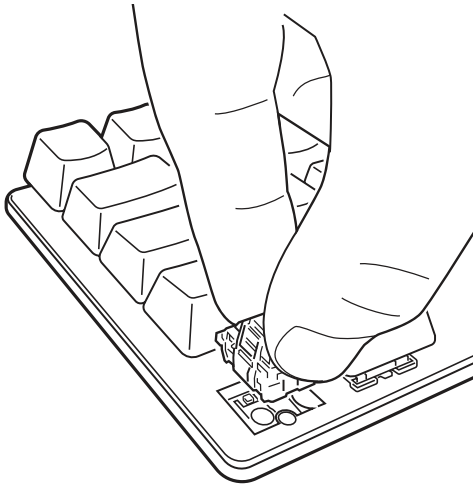

ملحوظة: احرص على محاذاة مفاتيح الأزرار الجديدة بشكل صحيح قبل إدخالها لتجنب التواء السنون أو تضررها.

## وظائف الملف والقفل

الاختصار	الوظيفة	مؤشر على المفتاح
+ FN	تغيير ملف التعريف	تغيير الألوان حسب الملف (3 ثوانٍ)
+ FN	مفتاح Win Lock	أحمر ثابت (في حالة التشغيل)
SCRLK + FN	مفتاح SCROLL LOCK	أحمر ثابت (في حالة التشغيل)
CAPS	مفتاح Caps Lock	أحمر ثابت (في حالة التشغيل)

باستخدام iCUE، يمكنك برمجة مفتاح Win Lock لكي لا تقتصر وظيفته على قفل مفتاح Windows، بل مجموعات المفاتيح الأخرى التي قد تؤدي إلى مقاطعة لعبتك، بالإضافة إلى إنشاء ملفات جديدة وتحديد ألوان فريدة.



## إضاءة الأجهزة

يمكن التحكم في تأثيرات إضاءة الأجهزة الأساسية من خلال الاختصارات المدمجة أدناه في حالة عدم تشغيل iCUE أو توصيل لوحة المفاتيح بجهاز لا يدعم iCUE.

الاختصار	الوظيفة
+ FN	ضبط سطوع الإضاءة الخلفية بزيادات قدرها 20%
+ FN (اضغط)	التنقل بين تأثيرات الإضاءة الأساسية لون المياه < قوس قزح حلزوني < مطر < موجة قوس قزح < طوارئ < إضاءة الكتابة (لكل مفتاح) < إضاءة الكتابة (تموج) < تغيير اللون < موجة اللون < لون ثابت (8 ألوان)
+ FN (اضغط مع الاستمرار)	إعادة تعيين تأثير الإضاءة على الوضع الافتراضي الداخلي
+ FN	تغيير اتجاه تأثير الإضاءة*
+ FN	تغيير سرعة تأثير الإضاءة*

\*الوظائف مدعومة في التأثيرات المختارة.

باستخدام iCUE، يمكنك برمجة تأثيرات إضاءة مخصصة ديناميكية وحيوية متعددة الطبقات، ثم حفظها في وحدة التخزين الداخلية.



# الاختصارات القياسية

## Windows

الاختصار	وظيفة في WINDOWS
<b>CTRL + ALT + FN + ←</b>	Control + Alt + Delete
<b>ALT + FN + 4</b>	Alt + F4

### مفاتيح لوحة المفاتيح كاملة الحجم

الاختصار	وظيفة المفتاح
<b>FN + DEL</b>	حذف
<b>FN + INS</b>	إدراج
<b>FN + HOME</b>	البداية
<b>FN + END</b>	النهاية
<b>FN + PG UP</b>	صفحة لأعلى
<b>FN + PG DN</b>	صفحة لأسفل
<b>FN + PRTSC</b>	لقطة الشاشة
<b>FN + PAUSE</b>	إيقاف مؤقت

وظيفة المفتاح	الاختصار
انظر الرمز الموجود على المفتاح لمعرفة وظيفته	<b>ESC+FN</b>
	<b>ESC + SHIFT + FN</b>
المفاتيح F1 إلى F12	<b>FN + مفاتيح الأرقام</b>
سهم لأعلى	<b>↑ + FN</b>
سهم لليسار	<b>← + FN</b>
سهم لأسفل	<b>↓ + FN</b>
سهم لليمين	<b>→ + FN</b>

## اختصارات التحكم

### مستوى الصوت والوسائط

الاختصار	وظيفة الوسائط
<b>⏮ + FN</b>	المسار الأخير
<b>⏸ + FN</b>	إيقاف / إيقاف مؤقت
<b>⏭ + FN</b>	المسار التالي

الاختصار	وظيفة الصوت
<b>🔇 + FN</b>	كتم الصوت
<b>🔊 + FN</b>	خفض مستوى الصوت
<b>🔊 + FN</b>	رفع مستوى الصوت

### مؤشر الماوس

الاختصار	وظيفة الماوس
<b>🖱 + FN</b>	نقر أيسر
<b>🖱 + FN</b>	نقر أيمن
<b>🖱 + FN</b>	زيادة سرعة المؤشر*
<b>🖱 + FN</b>	خفض سرعة المؤشر*

الاختصار	وظيفة الماوس
<b>🖱 + FN</b>	تحريك المؤشر لأعلى
<b>🖱 + FN</b>	تحريك المؤشر لليسار
<b>🖱 + FN</b>	تحريك المؤشر لأسفل
<b>🖱 + FN</b>	تحريك المؤشر لليمين

\*إعدادات سرعة المؤشر المتاحة هي 125 و250 و500 و1000 و2000 نقطة لكل بوصة.

## تسجيل الماكرو

يمكن تسجيل وحدات الماكرو في أي وقت من خلال العملية الواردة أدناه. يتم تسجيل وحدات الماكرو الخاصة بك في وضع الأجهزة في وحدة التخزين الداخلية ويتم تسجيل وحدات الماكرو في ملف تعريف iCUE الحالي.

اضغط على المفتاح أو مجموعة + FN المفتاح للحفظ	اضغط M + FN	>	 اضغط على المفاتيح للتسجيل	>	اضغط مع الاستمرار M + FN (ثانيتان)	>	Macro عملية التسجيل
اضغط مع الاستمرار M + FN للإلغاء (ثانيتان)	يومض باللون الأحمر على نحو سريع	>	يومض باللون الأحمر	>	ينبض باللون الأحمر	>	إشارة التسجيل الموجودة على المفتاح M

- المفاتيح التي يمكن تسجيلها:\*
- المفاتيح القياسية
  - الاختصارات القياسية
- يمكن تسجيل وحدات الماكرو في:
- أي مفتاح\*\*
  - FN + المفتاح\*\*
  - FN + القائمة (FN2) + المفتاح

اضغط على المفتاح أو مجموعة FN + المفتاح للمسح	اضغط M + FN	<	اضغط مع الاستمرار M + FN (ثانيتان)	<	Macro عملية المسح
يومض باللون الأحمر على نحو سريع	يومض باللون الأحمر على نحو سريع	<	ينبض باللون الأحمر	<	إشارة التسجيل الموجودة على المفتاح M

\*لا يمكن تسجيل إضاءة الأجهزة والوظائف الخاصة وأوضاع اتصال wireless واختصارات التحكم.

\*\*لا يمكن تسجيل مفاتيح الوظائف وكذلك تسجيل الماكرو واختصارات اتصال wireless.

ملحوظة: سيؤدي حفظ الماكرو في مفتاح أو اختصار موجود إلى الكتابة فوق هذه الوظيفة حتى يتم مسحها.

باستخدام برنامج iCUE، يمكنك تحرير وحدات الماكرو التي تم تسجيلها وتعيين إجراءات إضافية للمفاتيح.





## معلومات فصل البطارية

يستخدم هذا المنتج بطارية قابلة لإعادة الشحن، ويجب اتباع إرشادات السلامة في حال تم إيقاف تشغيل المنتج للتخلص منها أو إعادة تدويرها. من أجل فصل البطارية بأمان للتخلص منها وإعادة تدويرها، اتبع الخطوات المرقّمة بالرسومات الموضحة فيما يلي.

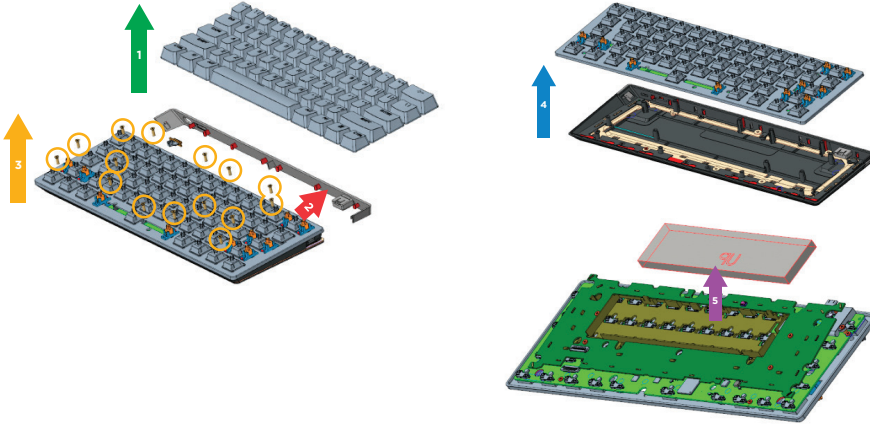

تحت شركة CORSAIR MEMORY, Inc. عملاتها على إعادة تدوير الأجهزة الإلكترونية المستعملة والبطاريات القابلة لإعادة الشحن بما يتفق مع اللوائح والقوانين المحلية.



**Web:** [corsair.com](https://corsair.com)  
**Phone:** (888) 222-4346  
**Warranty:** [corsair.com/support/warranty](https://corsair.com/support/warranty)

**Support:** [support.corsair.com](https://support.corsair.com)  
**Blog:** [corsair.com/blog](https://corsair.com/blog)  
**Forum:** [forum.corsair.com](https://forum.corsair.com)  
**YouTube:** [youtube.com/corsairhowto](https://youtube.com/corsairhowto)

