



# Installationsvejledning

Til netværksrelateret lagring

**Indholdsfortegnelse**

Bemærkninger..... 3

Sikkerhedsforanstaltninger ..... 4

1. Pakkens indhold ..... 5

2. Ekstra tilbehør ..... 6

3. Vejledning til hardwareinstallation ..... 7

    3.1. Installation af harddisk..... 7

    3.2. Tilslutning og opstart af din NAS..... 9

    3.3. Opgradering af systemhukommelsen..... 9

        3.3.1 Bemærkninger og foranstaltninger..... 9

        3.3.2 Du skal bruge følgende dele og værktøj..... 10

        3.3.3 Sådan tages toppladen af ..... 10

        3.3.4 Sådan installeres hukommelsesmodulet..... 12

        3.3.5 Sådan sættes toppladen på igen..... 13

4. Vejledning til softwareinstallation..... 14

    4.1. Installering med cd ..... 14

        4.1.1. Windows-brugere ..... 14

        4.1.2. Mac-brugere ..... 15

    4.2. Installering via internettet ..... 16

    4.3. Installering med LCD-skærmen ..... 16

    4.4. Installering via en direkte forbindelse ..... 16

5. Tillæg ..... 17

    5.1. LED-indikatorer ..... 17

    5.2. Bagpanelet ..... 18

    5.3. Mærkeplade..... 18

    5.4. Problemløsning..... 18

## Bemærkninger

### Erklæring fra FCC



Denne enhed opfylder FCC-reglerne i stk. 15. Betjening må kun ske under følgende to betingelser:

- Denne enhed må ikke forårsage skadelig interferens.
- Denne enhed skal acceptere enhver modtaget interferens, herunder interferens, der kan forårsage uønsket drift.

Dette udstyr er blevet testet og fundet i overensstemmelse med grænserne for en klasse A digital enhed, i henhold til stk. 15 i FCC-reglerne (Federal Communications Commission). Disse grænser er beregnet til at beskytte mod skadelig interferens i en privat installation. Dette udstyr genererer, bruger og kan udstråle radiofrekvensenergi, og hvis det ikke installeres og bruges i overensstemmelse med instruktionerne, kan det forårsage skadelig interferens med radiokommunikation. Der er dog ingen garanti for, at der ikke vil opstå interferens i en bestemt installation. Hvis dette udstyr forårsager skadelig interferens i radio- eller tv-modtagelse, hvilket kan afgøres ved at tænde og slukke for udstyret, opfordres brugeren til at udbedre forstyrrelserne på en eller flere af følgende måder:

- Drej eller flyt modtagerantennen.
- Forøg afstanden mellem udstyret og modtageren.
- Forbind udstyret til en stikkontakt på et andet kredsløb end det, som modtageren er forbundet til.
- Kontakt din forhandler eller en erfaren radio- og tv-tekniker for hjælp.

Ændringer eller modifikationer, der ikke udtrykkeligt er godkendt af parten, der er ansvarlig for enheden, kan ugyldiggøre brugerens ret til at betjene udstyret.

### Advarsel vedrørende CE-mærkning



#### CE-mærkning på enheder uden trådløs LAN/Bluetooth

Den afsendte udgave af denne enhed overholder kravene i EEC-direktiverne 2004/108/EC om "Elektromagnetisk kompatibilitet" og IEC60950-1:2005 (anden udgave)+A1:2009 om "Sikkerhed omkring IT-udstyr".



The Adopted Trademarks HDMI, HDMI High-Definition Multimedia Interface, HDMI trade dress and the HDMI Logos are trademarks or registered trademarks of HDMI Licensing Administrator, Inc. in the United States and other countries.

## Sikkerhedsforanstaltninger

Følgende sikkerhedsforanstaltninger forøger NAS-enhedens levetid. Følg alle forholdsregler og instruktioner.

### El-sikkerhed

- Træk stikket til dette produkt ud af stikkontakten, inden rengøring.
- Brug kun den medfølgende strømadapter. Brug af andre strømforsyninger kan beskadige din enhed.
- Sørg for at strømforsyningen forbindes til en strømforsyning med den korrekte strømklasse. Den korrekte strømklasse kan ses på mærkatet på strømadapteren.

### Sikkerhed under betjening











- Dette produkt på IKKE stilles et sted, hvor det kan blive vådt.
- Produktet skal stilles på en plan og stabil overflade.
- Produktet må kun bruges på steder, hvor temperaturen er mellem 5°C og 35°C.
- Ventilationshullerne på produktet må IKKE tildækkes. Sørg altid for at dette produkt ventileres ordentligt.
- Der må IKKE stikkes genstande ind i, eller spildes væsker ned i ventilationshullerne. Hvis du oplever tekniske problemer med dette produkt, skal du kontakte en kvalificeret servicetekniker eller din forhandler. Du må IKKE selv forsøge at reparere dette produkt.



Produktet må IKKE smides ud sammen med kommunalt affald. Mange af delene i dette produkt er fremstillet til genbrug. Dette symbol med en overkrydset affaldscontainer på hjul angiver, at produktet (elektrisk og elektronisk udstyr) ikke må smides ud sammen med dit husholdningsaffald. Tjek de lokale regler for bortskaffelse af elektroniske produkter.

# 1. Pakkens indhold

Modeller: AS-602T, AS-604T, AS-606T og AS-608T

Indhold	AS-602T	AS-604T	AS-606T	AS-608T
NAS-enheden				
Strømkabel	1	1	1	1
				
Strømadpter	1	N/A	N/A	N/A
				
RJ45-netværkskabel	2	2	2	2
				
Skruer til brug med 3,5" harddisk	8	16	24	32
				
Skruer til brug med 2,5" harddisk	8	16	24	32
				
Installations-cd	1	1	1	1
				
Startvejledning	1	1	1	1
				

## 2. Ekstra tilbehør

Det er muligt at købe nedenstående punkter på ASUSTOR' hjemmeside (<http://shop.asustor.com>). De andre produkter, såsom HDMI-kabler (2M anbefales), trådløse RF-tastaturer, mus og fjernbetjening sammen med Bluetooth-tastaturer og mus, skal købes separat.

AS-RC10	AS-RAM1G	AS-RAM2G
		
<a href="#">IR-fjernbetjening med 10 knapper</a>	<a href="#">1GB DDR3-1333 204-ben SO-DIMM RAM-modul</a>	<a href="#">2GB DDR3-1333 204-ben SO-DIMM RAM-modul</a>
AS-250W	AS-150W	AS-60W
		
<a href="#">250W Flex-strømforsyning</a>	<a href="#">150W Flex-strømforsyning</a>	<a href="#">60W Strømadapter</a>
AS-bakke	AS-skinne	AS-IR
		
<a href="#">Sort harddiskbakke til 2,5" &amp; 3,5" harddiske</a>	<a href="#">Skinnesæt til 1U/2U hyldemonterede system</a>	<a href="#">USB IR-modtager til AS-6</a>
AS-RCU		
		
<a href="#">IR-fjernbetjening med USB IR-modtager til AS-6</a>		

## 3. Vejledning til hardwareinstallation

**Al data, der er gemt på harddiskene slettes, og KAN IKKE gendannes. Sørg venligst for at lave en sikkerhedskopi af dine vigtige data, inden du sætter systemet i gang.**

### 3.1. Installation af harddisk

- Tryk på knappen forneden på harddiskbakken, for at låse låsen op.

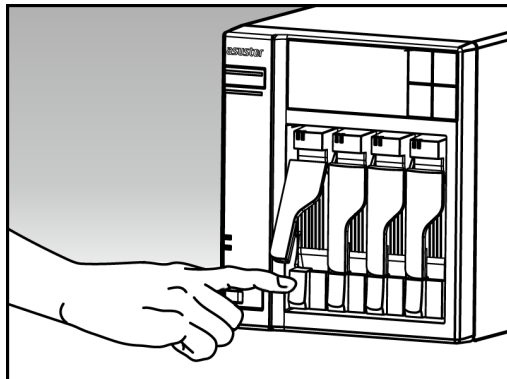

- Brug låsen til at forsigtigt at trække diskbakken ud af diskbåsen.

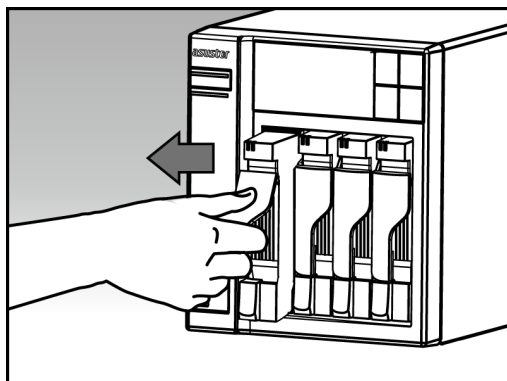

- Spænd harddisken fast til diskbakken
  - **3,5" harddiske:** Læg harddisken i diskbakken, og sørg for at hullerne på siderne af harddisken og diskbakken passer sammen. Spænd drevet fast med fire skruer.

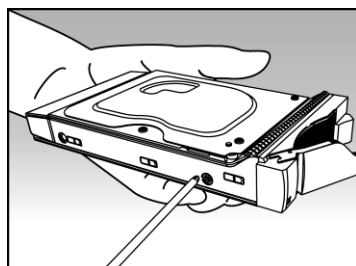

- **2,5" harddiske og SSD-harddiske:** Læg harddisken inden for det aftegnede område i rødt (se billedet nedenfor). Sørg for, at hullerne på bunden af harddisken og diskbakken passer sammen. Spænd drevet fast med fire skruer.

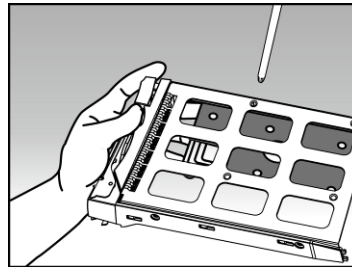
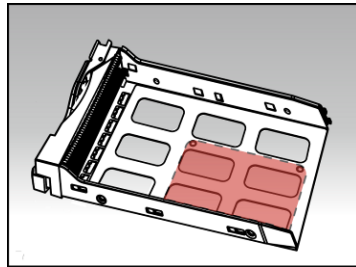

- Sæt diskbakken på skinnerne i diskbåsen. Brug låsen til forsigtigt at trykke diskbakken helt ind i diskbåsen. Fastgør diskbakken, ved at trykke ned på låsen. Låsen bør lukke let, og klappe i med en "klik-lyd". Sørg for, at diskbakken trykkes helt ind i diskbåsen, inden låsen låses.

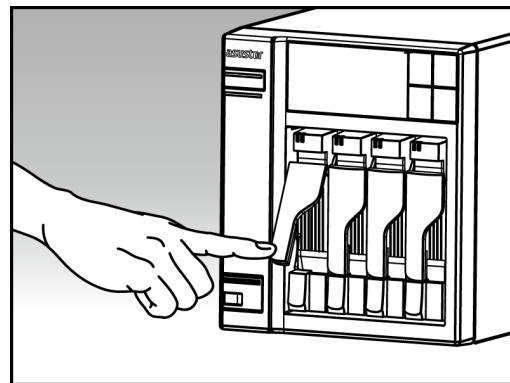
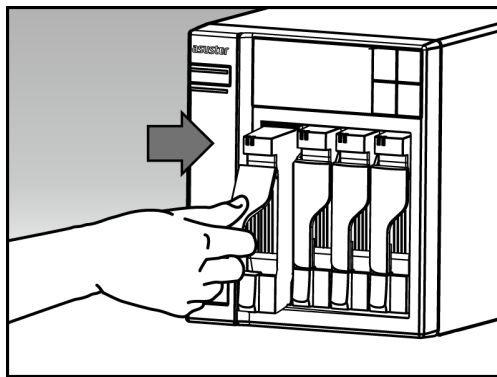



## 3.2. Tilslutning og opstart af din NAS

- Slut din NAS til strømforsyningen.
- Slut din NAS til din router, switch eller hub med et Ethernet-kabel.

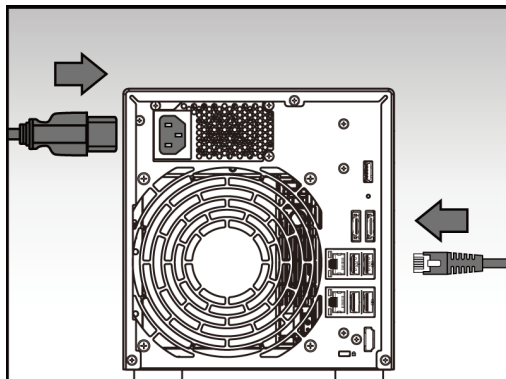

- Hold tænd/sluk-knappen nede i 1-2 sekunder, indtil den blå strømindikator begynder at lyse. Dette indikerer, at din NAS nu er tændt. Når din NAS starter op, begynder den grønne statusindikator at blinke, og den blå netværkindikator lyser.

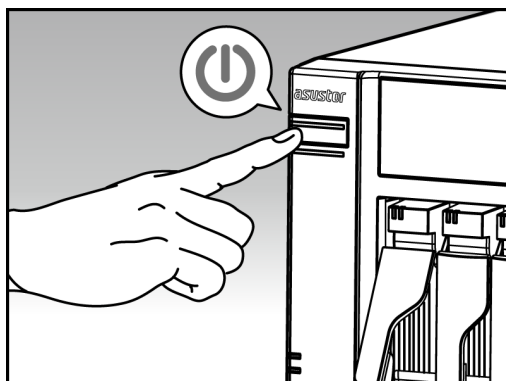

- Når den grønne statusindikator holder op med at blinke og lyser konstant, er din NAS klar til brug. På dette tidspunkt, bør du også høre et "bip" fra systemet. Hardwareinstallationen er nu færdig. Herefter skal du gå videre til installationsvejledningen til softwaren, så du kan konfigurere dine systemindstillinger.

## 3.3 Opgradering af systemhukommelsen

### 3.3.1 Bemærkninger og foranstaltninger

Alle NAS-enhederne af serien AS 6 understøtter op til 3GB hukommelse. Inden du tilføjer eller fjerner hukommelsesmoduler, bedes du læse følgende forholdsregler grundigt.

- Din NAS og hukommelsesmodulerne bruger højpræcisionskomponenter og el-stik. For at du ikke skal miste garantien i løbet af garantiperioden, anbefaler vi at:
  - ✓ Du kontakter din forhandler, hvis du skal have installeret et nyt hukommelsesmodul.

- ✓ Du bør ikke selv installere et hukommelsesmodul, hvis du ikke er bekendt med hvordan man opgraderer hukommelsen på en computer.
- ✓ Du må ikke røre ved stikkene eller åbne dækslet til hukommelsesmodulrummet.
- Hvis du selv sætter et hukommelsesmodul i eller tager det ud, kan der ske et uheld, eller der kan opstå et fejl på din NAS, hvis f.eks. stikket eller modulet går i stykker, eller forbindelsen ikke virker. I dette tilfælde, vil du blive opkrævet for en eventuel reparation.
- Vær forsigtig med ikke at skære dine hænder eller fingre på de skarpe kanter på hukommelsesmodulet, de indre komponenter eller printpladerne inde i din NAS.
- ASUSTOR garanterer ikke, at hukommelsesmoduler fra tredjeparter vil virke i din NAS.
- Sørg for at slukke din NAS samt eksternt udstyr og afbryd alt andet udstyr og tilslutningskabler, inden et hukommelsesmodul sættes i eller tages ud.
- For at undgå skader på hukommelsesmodulet fra elektrostatisk afladning, skal du følge vejledningen nedenfor:
  - ✓ Undgå, at befinde dig på et sted, der let producerer statisk elektricitet, såsom på et tæppe.
  - ✓ Inden et hukommelsesmodul sættes i eller tages ud, skal du sørge for at røre ved en eksternt metalgenstand anden end din NAS, så du selv bliver jordforbundet og fjerner evt. statisk elektricitet. Du må ikke røre ved nogen metaldele inde i din NAS.
- Sørg for at hukommelsesmodulet vender rigtigt, når det sættes i stikket. Hvis ikke, kan det både ødelægge modulet og stikket, og kredsløbet kan endda bryde i brand.
- Brug en skruetrækker, der passer til størrelsen på skruerne.
- Du må ikke fjerne eller løsne andre skruer end dem, vejledningen beskriver.

### 3.3.2 Du skal bruge følgende dele og værktøj

- Phillips skruetrækker
- Kompatibelt hukommelsesmodul (DDR3 1333MHz SO-DIMM)

Mærke	Type	Model	Størrelse
<b>ADATA</b>	SDRAM	EL73I1A08	1 GB
<b>ADATA</b>	SDRAM	EL73I1B0873ZV	2 GB
<b>Unigen</b>	SDRAM	UG12U7400M8SU-ACO	1 GB
<b>Unigen</b>	SDRAM	UG25U6400N8SU-ACO	2 GB
<b>Kingston</b>	SDRAM	KVR1333D3S8S9/2G	2 GB

[Mere](#)

[Liste over kompatible hukommelsesmoduler](#)

### 3.3.3 Sådan tages toppladen af

- Luk din NAS ned, ved at vælge **[Luk ned]** i ADM-brugermenuen.



- Afbryd alle kabler og enheder fra din NAS, herunder strømkablet.

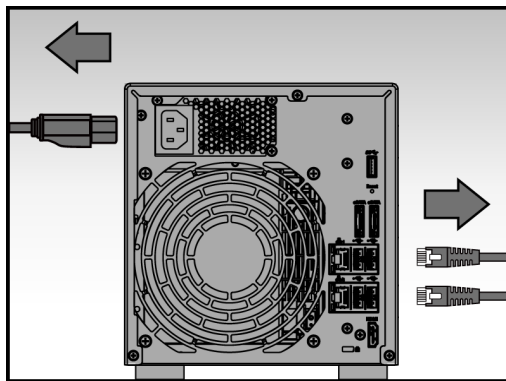

- Brug en skruetrækker til at løsne de tre skruer på bagsiden af din NAS, som vist på billedet.

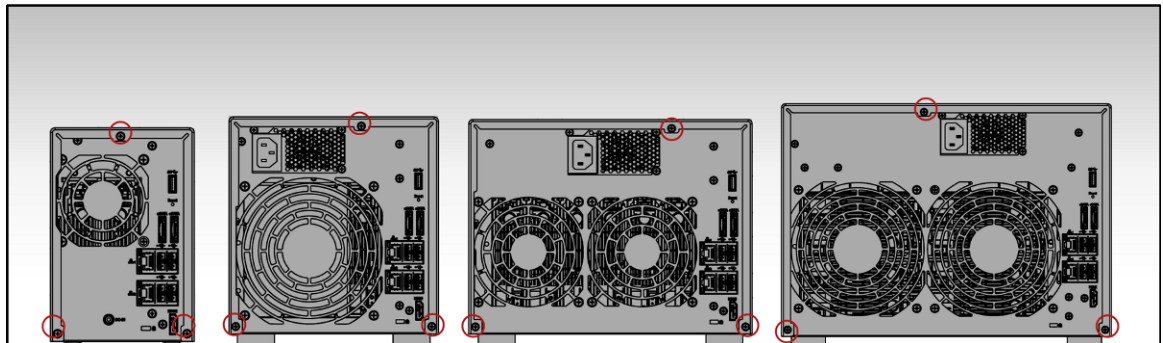

- Hold fat på begge sider af toppladen med to hænder, og tryk det derefter forsigtigt tilbage, så det kan tages af kabinettet.

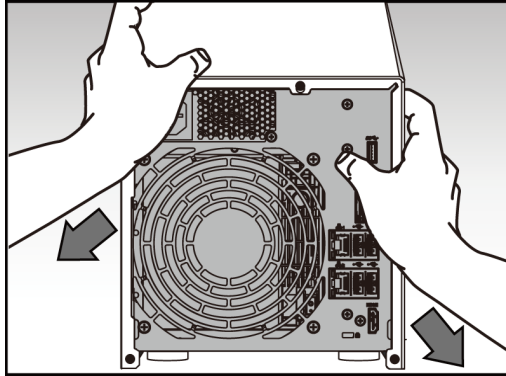

### 3.3.4 Sådan installeres hukommelsesmodulet

- Når hukommelsesmodulet skal sættes i det ledige stik, skal du sørge for at hakkene på modulet passer med hakkene i stikket.

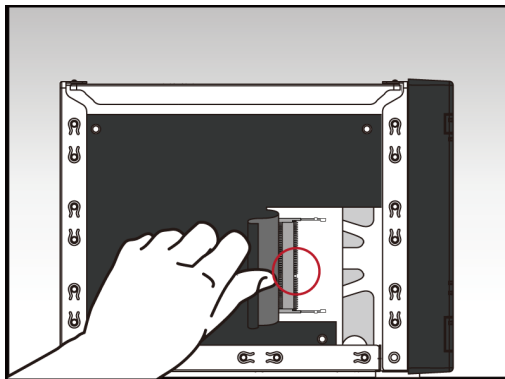

- Tryk hukommelsesmodulet skråt ind i stikket (som vist på billedet), og sørg for at kontaktfladerne på hukommelsesmodulet sidder helt inde i stikket.

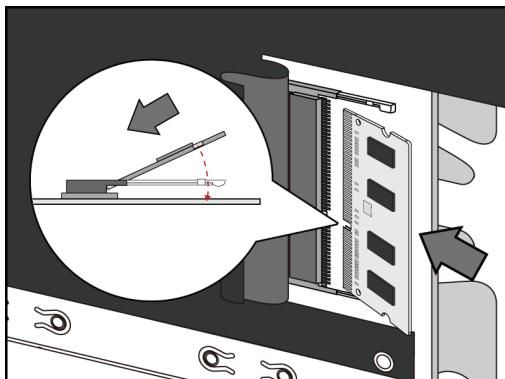

- Tryk forsigtigt modulet ned og derefter tilbage med to fingre, indtil det klikker på plads. Du bør kunne høre et "klik".

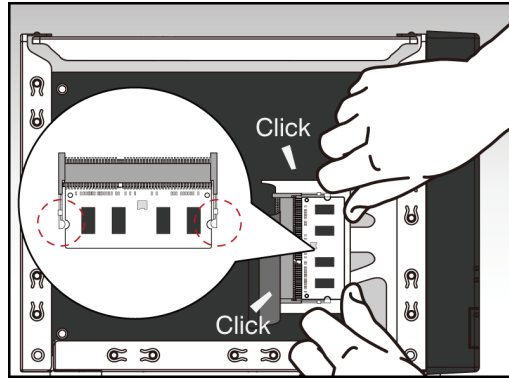

### 3.3.5 Sådan sættes toppladen på igen

- Sæt toppladen på igen, og skru de tre skruer i, som du tidligere fjernede.

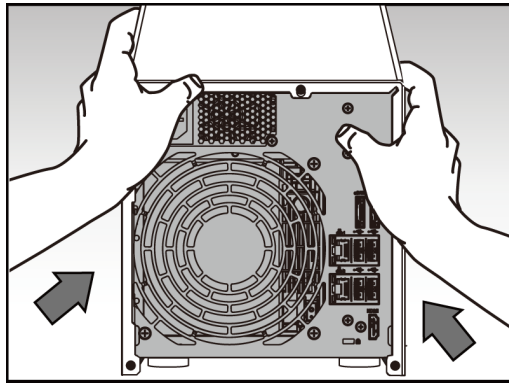

- Forbind alle kablerne, herunder strømkkablet, og start herefter din NAS.

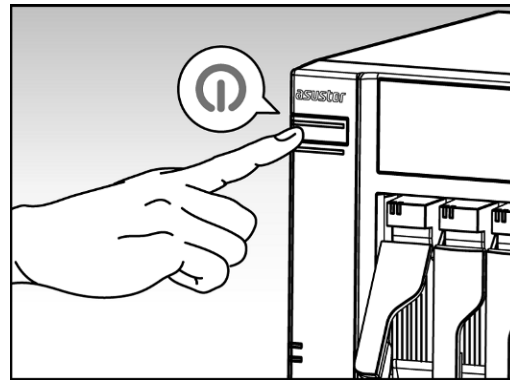
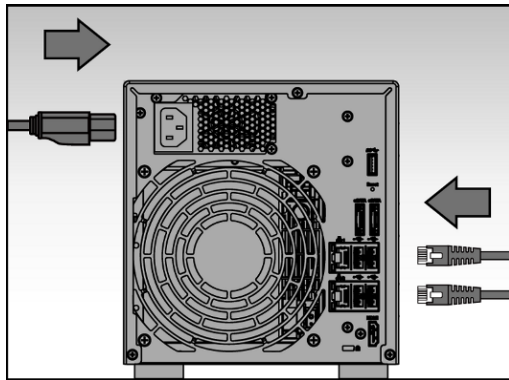

## 4. Vejledning til softwareinstallation

Du kan vælge mellem 3 forskellige installationsmetoder. Vælg venligst den metode, der passer bedst til dig. Hvis du ikke har et cd-drev, kan du gå på ASUSTOR' hjemmeside (<http://www.asustor.com/service/downloads>), hvor du kan hente den nyeste software på sidens downloadafsnit.

### 4.1. Installering med cd

#### 4.1.1. Windows-brugere

- Sæt installations-cd'en i computerens cd-drev, og vælg "Start" i menuen, der automatisk åbner.



- Installationsguiden installerer derefter ASUSTOR Control Center på din computer. Når ASUSTOR Control Center er blevet installeret, begynder programmet automatisk at søge efter ASUSTOR NAS-enheder på dit netværk.
- Vælg din NAS-enhed på listen, og følg installationsguiden, for at fuldføre konfigurationen.

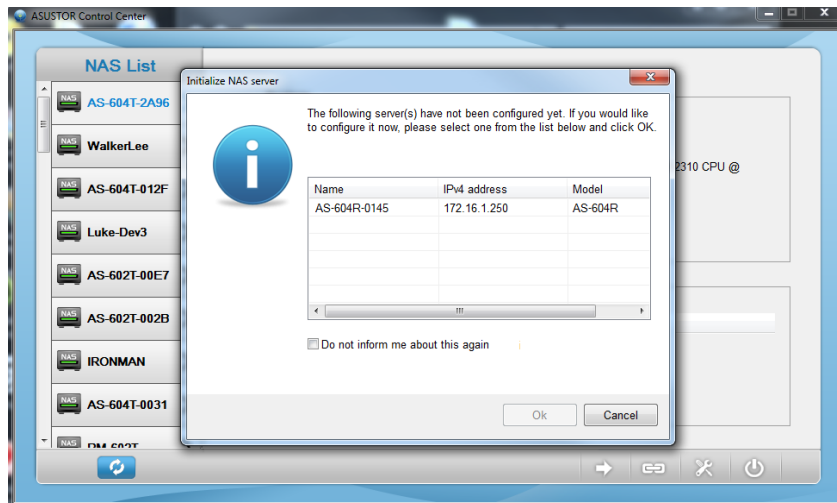

### 4.1.2. Mac-brugere

- Sæt installations-cd'en i computerens cd-drev, og vælg "Quick Install" i menuen, der automatisk åbner.

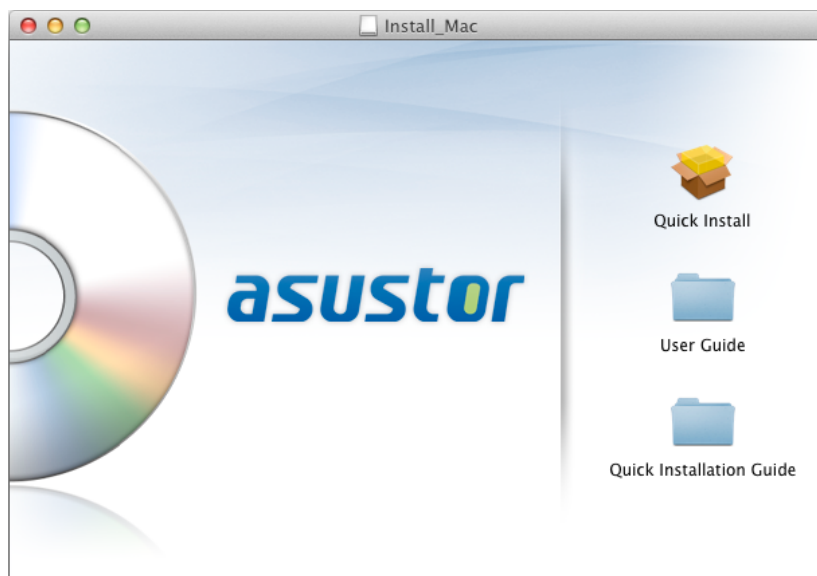

- Installationsguiden installerer derefter ASUSTOR Control Center på din computer. På dette tidspunkt kan du også vælge, om du ønsker at installere Download Assistant. Når ASUSTOR Control Center er blevet installeret, begynder programmet automatisk at søge efter ASUSTOR NAS-enheder på dit netværk.
- Vælg din NAS-enhed på listen, og følg installationsguiden, for at fuldføre konfigurationen.



## 4.2. Installering via internettet

- Hvis du allerede kender din NAS-enheds aktuelle IP-adresse, kan du åbne en webbrowser, og indtast din NAS IP-adresse (for eksempel: <http://192.168.1.168:8000>), for at starte installationen.
- Følg vejledningerne i installationsguiden, for at fuldføre konfigurationen.



## 4.3. Installering med LCD-skærmen

\* Beregnet til brug med modellerne AS-604T/606T/608T

- LCD-skærmen spørger om du ønsker at NAS-enheden skal startes, hvis systemet opdater at den ikke selv starter.
- Brug knappen "↵" på højre side af LCD-skærmen til at bekræfte, om du ønsker at starte NAS-enheden. Systemet starter nu initialiseringsprocessen.

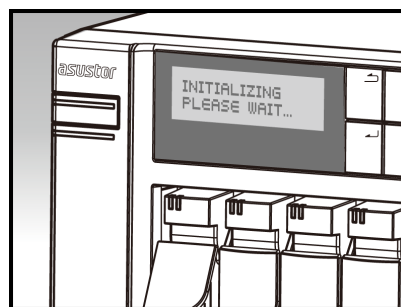
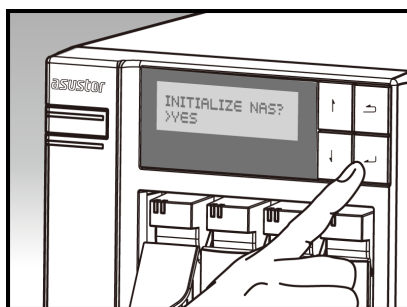

- Initialiseringen er færdig, når NAS-enhedens IP-adresse vises på LCD-skærmen. BEMÆRK: Adgangskoden til "admin" kontoen, er "admin".

## 4.4. Installering via en direkte forbindelse

Disse installationsvejledninger kan findes i afsnittet [5.4 Fejlfinding](#).



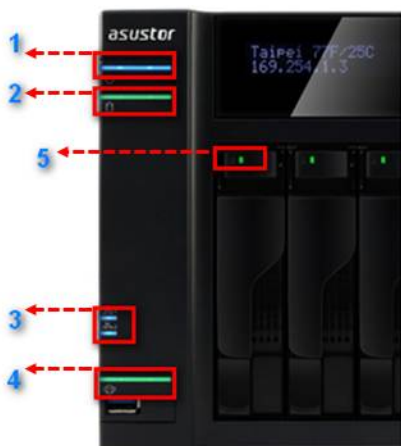

## 5. Tillæg

### 5.1.LED-indikatorer



1. Strømindikator
2. Systemindikator
3. Netværksindikator
4. USB indikator
5. Harddiskindikator

LED-indikator	Farve	Beskrivelse	Tilstand
Strøm	Blå	Lyser konstant	Tændt
		Blinker	Aktiveres fra dvaletilstand (S3)
	Orange	Lyser konstant	Dvaletilstand (S3)
		Blinker hvert 10. sekund	LED-nattilstand
Status på systemet 	Grøn	Blinker	Tænder
		Lyser konstant	Systemet er klar
Netværk 	Blå	Lyser konstant	Netværksport forbundet
USB 	Grøn	Lyser konstant	USB-enheden er tilsluttet til forsiden af NAS er klar til brug.
		Blinker	Dataadgang i gang
Harddisk	Grøn	Lyser konstant	Harddisken er klar
		Blinker	Dataadgang i gang
		Blinker hvert 10. sekund	Dvale-tilstand
	Rød	Lyser konstant	Fejl på harddisk

## 5.2. Bagpanelet

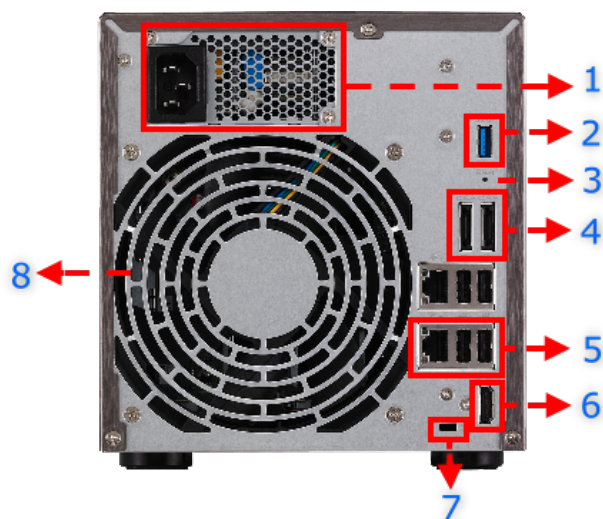

1. Strømforsyning
2. USB 3.0-port
3. Nulstillingsknap
4. eSATA-port
5. RJ45 og USB 2.0-port
6. HDMI-port
7. K-lås
8. Systemet fan

## 5.3. Mærkeplade



1. Modelnavn
2. Strømforsyning
3. Certificering

## 5.4. Problemløsning

Sp: Hvorfor kan jeg ikke finde min ASUSTOR NAS med ASUSTOR Control Center?

Sv: Hvis du har problemer med at registrere din NAS med ASUSTOR Control Center, skal du gøre følgende:

1. Kontroller venligst din netværksforbindelse.
  - a. Sørg for at din computer og dine NAS findes på det samme lokale netværk.
  - b. Se om netværksindikatoren er tændt. Hvis den ikke er tændt, skal du prøve sætte dit Ethernet-kabel i den anden netværksport, eller prøv at bruge et andet Ethernet-kabel.

2. Slå venligst først eventuelle firewalls fra på din computer. Prøv herefter af søge efter din NAS igen med ASUSTOR Control Center.
3. Hvis du stadig ikke kan finde dine NAS, skal du tilslutte din NAS til din computer med det medfølgende RJ-45 netværkskabel, og skift følgende IP-indstillinger på din computer.
  - a. Vælg **[Start]->[Kontrolpanel]->[Netværks- og delingscenter]**

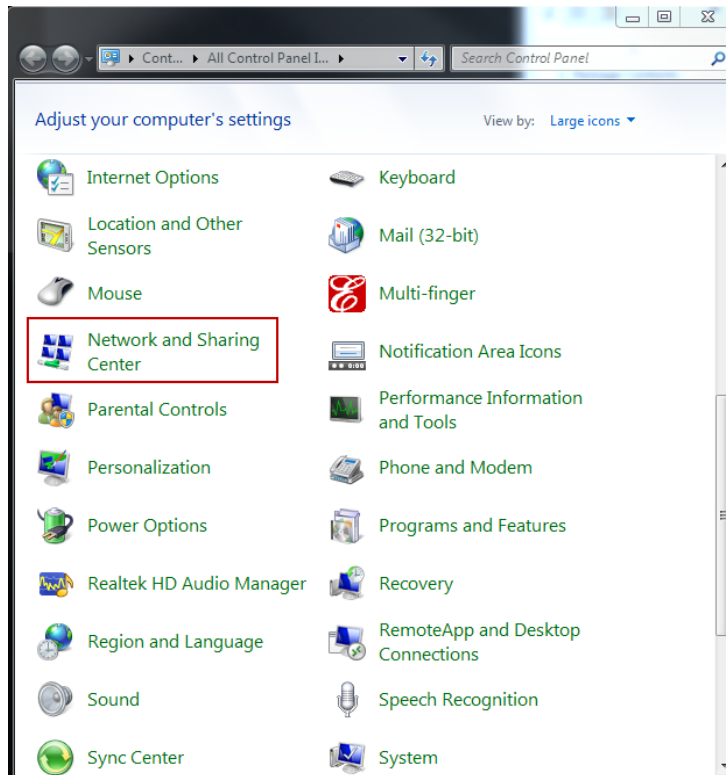

- b. Klik på **[Rediger indstillinger for netværkskort]** i panelet til venstre.

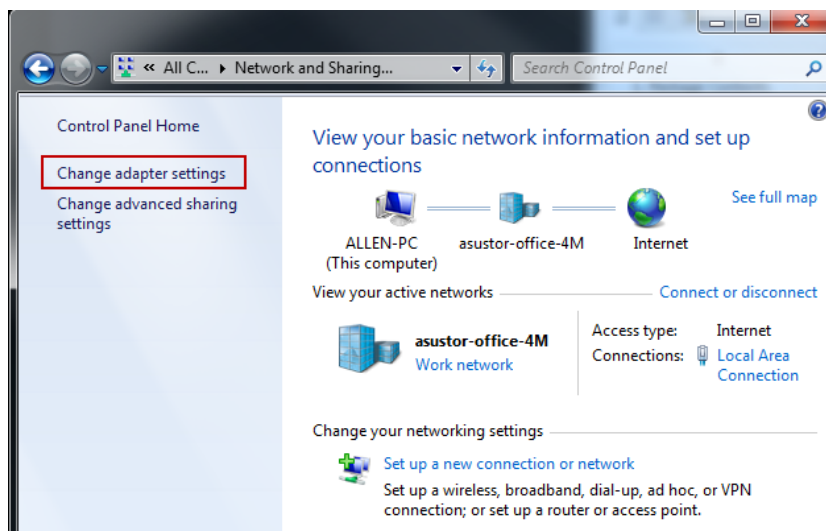

- c. Højreklik på **[LAN-forbindelse]** og vælg **[Egenskaber]**.

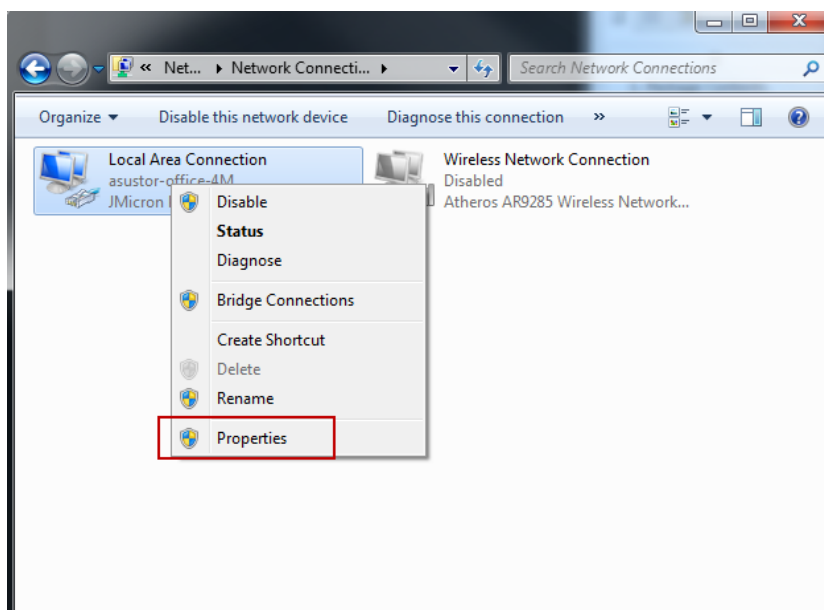

- d. Under fanen **[Netværk]**, skal du vælge **[Internet Protocol Version 4 (TCP/IPv4)]**, og klik på **[Egenskaber]**.

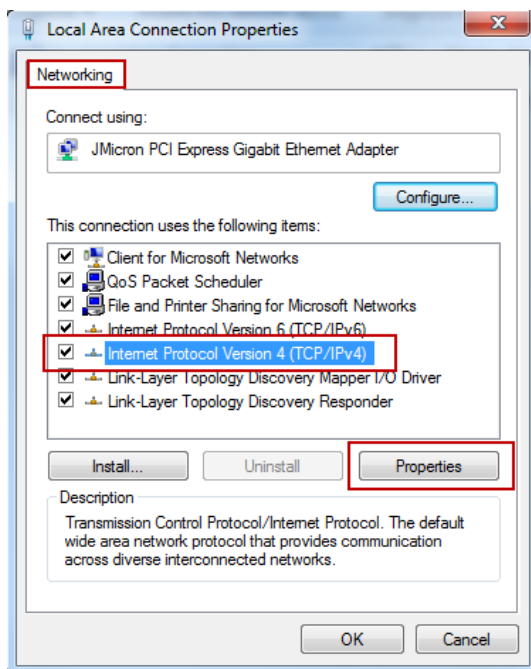

- e. Under fanen **[Generelt]**, skal du vælge alternativknappen **[Brug følgende IP-adresse]**. Indstil **[IP-adresse]** til **169.254.1.1** og **[Undernetmaske]** til **255.255.0.0**, og klik derefter på **[OK]**.

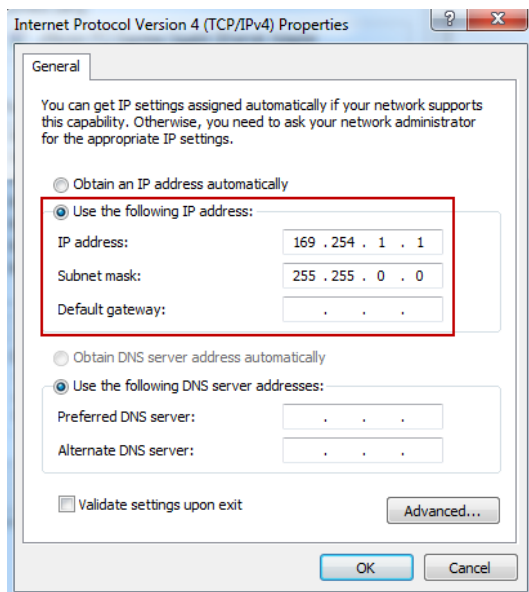

- f. Åbn ASUSTOR Control Center, og søg efter din NAS.
4. Hvis ovennævnte procedurer ikke har løst dit problem, skal du kontakte din lokale ASUSTOR forhandler eller ASUSTOR kundeservice (<http://support.asustor.com>). Du må også gerne kikke i vores [ASUSTOR Knowledgebase](#).