



# Pika-asennusopas

Verkkotallennustilalle

## Sisällysluettelo

Ilmoitukset .....	3
Turvallisuusvaroitimet .....	4
1. Pakkauksen sisältö .....	5
2. Valinnaiset sisälaitteet.....	7
3. Laitteiston asennusopas .....	8
3.1. Kiintolevyn asentaminen.....	8
3.2. NAS-laitteen liittäminen ja virransyöttö .....	10
3.3 Järjestelmämuistin päivittäminen.....	10
3.3.1 Huomautukset ja varotoimenpiteet .....	10
3.3.2 Tarvittavat osat ja työkalut.....	11
3.3.3 Kannen poistaminen .....	12
3.3.4 Muistin asentaminen .....	13
3.3.5 Kannen asettaminen takaisin paikalleen .....	14
4. Ohjelmiston asennusopas .....	15
4.1. CD-asennus .....	15
4.1.1. Windows-käyttäjät.....	15
4.1.2. Mac-käyttäjät .....	16
4.2. Web-asennus .....	17
4.3. Asennus LCD-näytöllä .....	17
4.4. Asennus suoralla yhteydellä .....	17
5. Liite .....	18
5.1. LED-merkkivalot.....	18
5.2. Takapaneeli .....	19
5.3. Arvokilpi.....	19
5.4. Vianetsintä .....	19

## Ilmoitukset

### Federal Communications Commission (FCC) -ilmoitus



Tämä laite on FCC-sääntöjen 15. osan mukainen. Käyttö on kahden seuraavan ehdon alaista:

- Laite ei saa aiheuttaa vahingollisia häiriöitä.
- Tämän laitteen on hyväksyttävä kaikki vastaanotettu häiriö, mukaan luettuna häiriö, joka saattaa aiheuttaa epätoivottavaa toimintaa.

Tämä laite on testattu ja sen on havaittu toimivan digitaalilaitteiden luokan A rajoissa, jotka on määritelty FCC:n sääntöjen kohdassa 15. Näiden rajoitusten tarkoitus on tarjota kohtuullinen suoja haitallista häiriötä vastaan, kun laitetta käytetään asuintiloissa. Laite luo, käyttää ja saattaa säteillä radiotaajuista energiaa. Jos laitetta ei käytetä ohjeiden mukaisesti, se saattaa häiritä radioliikennettä. Laitteen häiriötöntä käyttöä ei voida kuitenkaan taata. Jos tämä aiheuttaa häiriöitä radio- tai televisiovastaanottimissa, jotka voi päätellä sammuttamalla ja käynnistämällä laitetta, on suositeltavaa yrittää korjata häiriöitä yhdellä tai useammalla seuraavista keinoista:

- Käännä tai siirrä vastaanottimen antenna.
- Siirrä laite kauemmaksi vastaanottimesta.
- Kytkemällä laite eri virtapiiriin, kuin mihin vastaanotettava laite on kytketty.
- Kysy neuvoa laitteen myyjältä tai kokeneelta radio- tai tv-asentajalta.

Kaikki muutokset tai muunnelmat, joita ei ole nimenomaisesti hyväksytty vastuullisen osapuolen toimesta yhdenmukaiseksi, voi mitätöidä käyttäjän valtuuden tämän laitteen käyttämiseen.

### CE-merkintävaroitus



#### CE-merkintä laitteille, joilla ei ole langatonta LAN/Bluetoothia

Tämän laitteen toimitettu versio on ETY-direktiivien 2004/108/EY ”Elektromagneettinen yhteensopivuus” ja -IEC60950-1:2005 (2. painos) +A1:2009 ”informaatioteknologian laitteiden turvallisuus” vaatimusten mukainen.”



The Adopted Trademarks HDMI, HDMI High-Definition Multimedia Interface, HDMI trade dress and the HDMI Logos are trademarks or registered trademarks of HDMI Licensing Administrator, Inc. in the United States and other countries.

## Turvallisuusvarotoimet

Seuraavat turvallisuusvarotoimenpiteet pidentävät NAS-palvelimen käyttöikää. Toimi kaikkien varotoimenpiteiden ja ohjeiden mukaisesti.

### Sähköturvallisuus

- Irrota tämä tuote virtalähteestä ennen puhdistamista.
- Käytä ainoastaan toimitukseen kuuluvaa verkkolaitetta. Muiden verkkolaitteiden käyttö voi vahingoittaa laitetta.
- Varmista, että liität verkkolaitteen pistorasiaan, jossa on oikea nimellisjännite. Tarkista nimellisjännite verkkolaitteen arvokilvestä.

### Käyttöturvallisuus

- ÄLÄ sijoita tätä tuotetta paikkaan, jossa se voi kastua.
- Aseta tämä tuote tasaiselle ja vakaalle alustalle.
- Käytä tätä tuotetta ympäristöissä, joiden lämpötila on 5°C - 35°C.
- ÄLÄ tuki tämän tuotteen kotelon ilmastointiaukkoja. Varmista, että tämä tuote on aina riittävästi tuuletettu.
- ÄLÄ laita mitään esineitä tai kaada nestettä ilmastointiaukkoihin. Jos tuotteessa ilmenee teknisiä ongelmia, ota yhteys pätevään huoltoteknikkoon tai jälleenmyyjään. ÄLÄ yritä korjata tätä tuotetta itse.













ÄLÄ hävitä tätä tuotetta kotitalousjätteen mukana. Tämä tuote on suunniteltu siten, että osat voidaan käyttää uudelleen ja kierrättää. Pyörillä varustettu roskasäiliö yliviivattuna -symboli tarkoittaa, että tuotetta (sähkö- tai elektroniikkalaitetta) ei saa hävittää tavallisen kotitalousjätteen mukana. Tarkista paikalliset säädökset sähkölaitteiden hävittämisestä.



## 1. Pakkauksen sisältö

Soveltuvat mallit: AS-602T, AS-604T, AS-606T and AS-608T

Sisältö	AS-602T	AS-604T	AS-606T	AS-608T
NAS-laite				
Virtajohto				
	1	1	1	1
Virtalähde				
	1	N/A	N/A	N/A
RJ45-verkkokaapeli				
	2	2	2	2
3,5":n kiintolevyn kanssa käytettävät ruuvit				
	8	16	24	32
2,5":n kiintolevyn kanssa käytettävät ruuvit				
	8	16	24	32
Asennus-CD				
	1	1	1	1
Pikaopas	1	1	1	1

<p>您好!! Protect your digital assets with ASUSTOR</p> <p>asustor</p>	<p>Learn more • Get support • The ASUSTOR Community •</p> <p>asustor</p>				
---	--	--	--	--	--

## 2. Valinnaiset sisälaitteet

Seuraavat kohteet ovat ostettavissa ASUSTOR-lisävarustekaupasta (<http://shop.asustor.com>). Muut kohteet, kuten HDMI-kaapelit (2M suositeltava), langattomat radiotaajuusnäppäimistöt, hiiret ja kaukosäätimet sekä Bluetooth-näppäimistöt ja -hiiret on ostettava erikseen.

AS-RC10	AS-RAM1G	AS-RAM2G
		
<a href="#">10-näppäinen infrapunakaukosäädin</a>	<a href="#">1 Gt:n DDR3-1333 204Pin SO-DIMM RAM -moduuli</a>	<a href="#">2 Gt:n DDR3-1333 204Pin SO-DIMM RAM -moduuli</a>
AS-250 W	AS-150 W	AS-60 W
		
<a href="#">250 W Flex -virtalähde</a>	<a href="#">150 W Flex -virtalähde</a>	<a href="#">60 W verkkolaite</a>
AS-kelkka	AS-kisko	AS-Infrapuna
		
<a href="#">Musta kiintolevykelkka 2,5 ja 3,5 tuuman kiintolevyille</a>	<a href="#">Kiskosarja 1U/2U-telinekiinnitysjärjestelmälle</a>	<a href="#">USB-infrapunavastaanotin AS-6:lle</a>
AS-RCU		
		
<a href="#">Infrapunakaukosäädin AS-6:n USB-infrapunavastaanottimelle</a>		

## 3. Laitteiston asennusopas

**Kaikki kiintolevyille tallennetut tiedot pyyhitään EIKÄ niitä voi palauttaa. Varmuuskopioi kaikki tärkeät tiedot ennen järjestelmän alustamista.**

### 3.1. Kiintolevyn asentaminen

- Vapauta salpa painamalla kiintolevykelkan alaosassa olevaa painiketta.

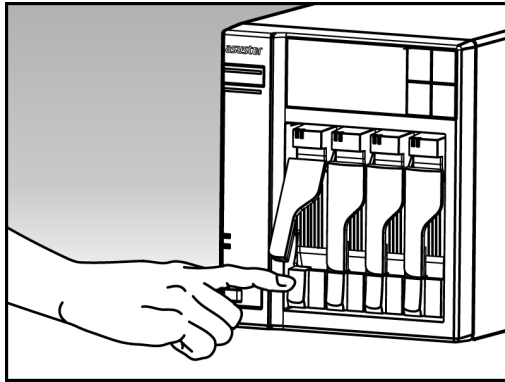

- Vedä salpaa käyttäen levykelkka varovasti ulos levy paikasta.

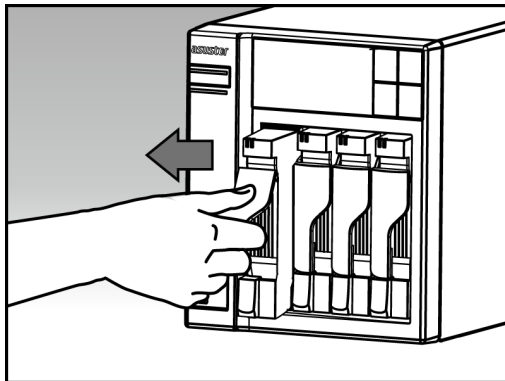

- Kiinnitä kiintolevy levykelkkaan
  - **3,5 tuuman kiintolevyt:** Aseta kiintolevy levykelkkaan varmistaen, että kiintolevyn sivujen ja levykelkan kiinnitysreiät ovat kohdistuneet toisiinsa. Kiinnitä levyasema neljällä ruuvilla.

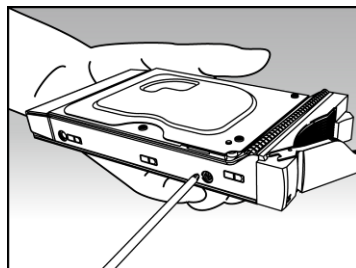



- **2,5 tuuman kiintolevyt ja SSD-kiintolevyt:** Aseta kiintolevy punaisella rajatulle levykelkan alueelle (katso alla oleva kuva). Varmista, että kiintolevyn alaosan ja levykelkan kiinnitysreiät ovat kohdistuneina toisiinsa. Kiinnitä levyasema neljällä ruuvilla.

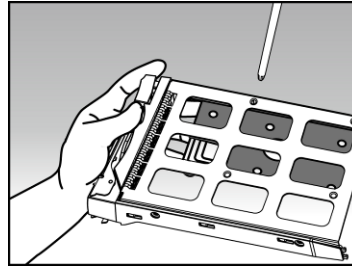
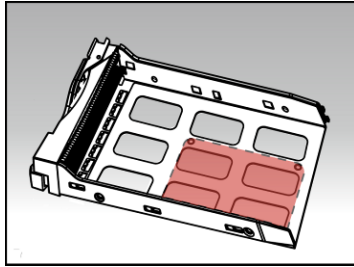

- Liu'uta levykelkka levypaikan kiskoihin. Työnnä salpaa käyttäen levykelkka varovasti koko matkan sisään levypaikkaan. Kiinnitä levykelkka paikalleen painamalla salpa alas. Salvan tulisi sulkeutua helposti ja napsahtaa kuuluvasti paikalleen. Varmista, että levykelkka on painettu koko matkan sisään levypaikkaan ennen salvan lukitsemista paikalleen.

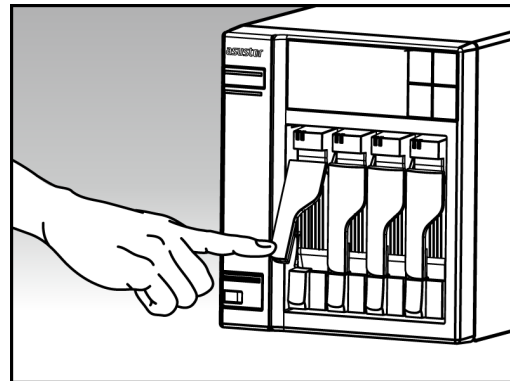
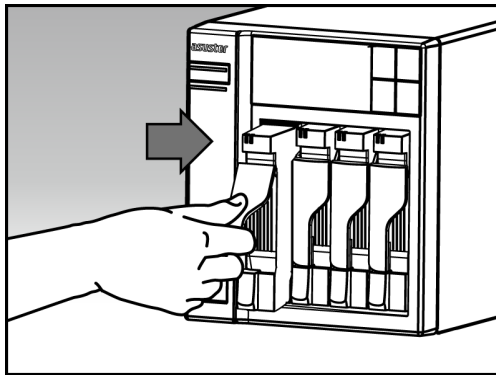

## 3.2. NAS-laitteen liittäminen ja virransyöttö

- Liitä NAS-laite virtalähteeseen.
- Liitä NAS-laite reitittimeen, kytkimeen tai keskittimeen Ethernet-kaapelilla.

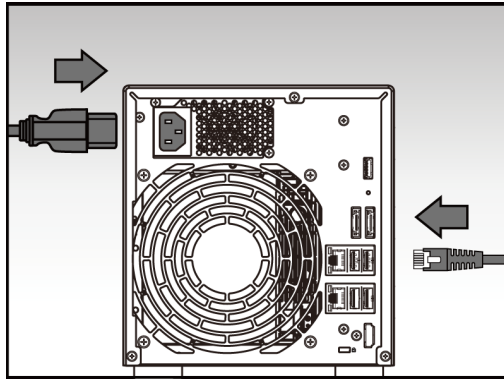

- Pidä virtapainiketta painettuna 1–2 sekuntia, kunnes sininen virran LED-merkkivalo syttyy. Tämä ilmaisee, että NAS-laitteessa on nyt virta päällä. Kun virta on NAS-laitteessa päällä, järjestelmän vihreä tila-LED-merkkivalo vilkkuu ja verkon sininen LED-merkkivalo palaa myös.

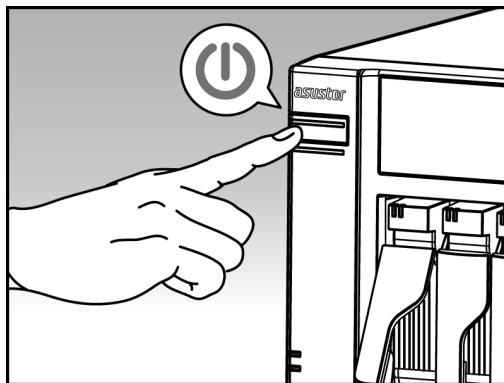

- NAS on käyttövalmis, kun järjestelmän vihreä tila-LED-merkkivalo on lakannut vilkkumasta ja palaa tasaisesti. Tällöin myös järjestelmän summerista tulisi kuulua merkkiäänä. Laitteiston asennus on nyt valmis. Siirry ohjelmiston asennusoppaaseen järjestelmäasetusten määrittämiseksi.

## 3.3 Järjestelmämuistin päivittäminen

### 3.3.1 Huomautukset ja varotoimenpiteet

Kaikki AS 6 -sarjan NAS-laitteet tukevat enintään 3 Gt:n muistia. Lue seuraavat varotoimet huolellisesti ennen muistimoduulien lisäämistä tai poistamista.

- NAS-laitteessa ja muistimoduuleissa käytetään suuritarkkuuksisia komponentteja ja elektronista liitinteknologiaa. Takuun mitätöitymisen välttämiseksi tuotteen takuuajana, on suositeltavaa:
  - ✓ Ottaa yhteys jälleenmyyjään uuden muistimoduulin asentamiseksi.

- ✓ Sinun ei tule asentaa muistimoduulia itse, jollei tietokoneen muistin päivittäminen ole sinulle ennestään tuttua.
- ✓ Olla koskettamatta liittimiä tai avaamatta muistimoduulin lokeron kantta.
- Muistimoduulien omatoiminen lisääminen tai poistaminen voi johtaa onnettomuuteen tai NAS-laitteen toimintahäiriöön muistipaikan ja moduulin rikkoutumisen tai liitännävirheen johdosta. Tässä tapauksessa korjauskustannukset veloitetaan.
- Varo vahingoittamasta käsiäsi tai sormiasi NAS-laitteen muistimoduulin, sisäisten osien tai virtapiirien terävissä reunoissa.
- ASUSTOR ei takaa, että kolmannen osapuolen muistimoduulit toimivat NAS-laitteessasi.
- Varmista, että kytket NAS-laitteen ja oheislaitteet pois päältä ja irrotat kaikki lisävarusteet ja kaapelit ennen muistimoduulien lisäämistä tai poistamista.
- Estääksesi sähköstaattisia purkauksia vahingoittamasta muistimoduuleita, toimi seuraavien ohjeiden mukaisesti:
  - ✓ Älä työskentele sijainnissa, joka tuottaa helposti staattista sähköä, kuten maton päällä.
  - ✓ Kosketa ennen muistimoduuleitten lisäämistä tai poistamista jotakin muuta ulkoista metallikohdetta, kuin NAS-laitetta, maadoittaaksesi itsesi ja staattisen sähkön poistamiseksi. Älä kosketa mitään NAS-laitteen sisällä olevia metalliosia.
- Älä liitä muistimoduulia muistipaikkaan vääräsuuntaisesti. Se voi vahingoittaa moduulia tai muistipaikkaa tai aiheuttaa piirilevyn syttymisen tuleen.
- Käytä ruuveille sopivan kokoista ruuvitalttaa.
- Älä irrota tai löysää ruuveja, joita ei ole määritetty poistettaviksi.

### 3.3.2 Tarvittavat osat ja työkalut

- Ristipääruuvitaltta
- Yhteensopiva muisti (DDR3 1333 MHz SO-DIMM )

Tuotemerkki	Tyyppi	Malli	Koko
<b>ADATA</b>	SDRAM	EL73I1A08	1 Gt
<b>ADATA</b>	SDRAM	EL73I1B0873ZV	2 Gt
<b>Unigen</b>	SDRAM	UG12U7400M8SU-ACO	1 Gt
<b>Unigen</b>	SDRAM	UG25U6400N8SU-ACO	2 Gt
<b>Kingston</b>	SDRAM	KVR1333D3S8S9/2G	2 Gt

[Lisää](#)[Muistin yhteensopivuusluettelo](#)

### 3.3.3 Kannen poistaminen

- Sammuta NAS-laite valitsemalla ADM-käyttäjävälisestä **[Sammuta]**.



- Irrota kaikki NAS-laitteeseen liitetyt kaapelit ja laitteet virtajohto mukaan lukien.

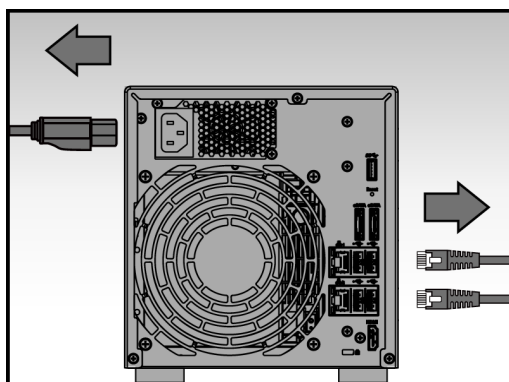

- Löysää ruuvitaltalla kuvassa näkyvät kolme NAS-laitteen takana olevaa ruuvia.

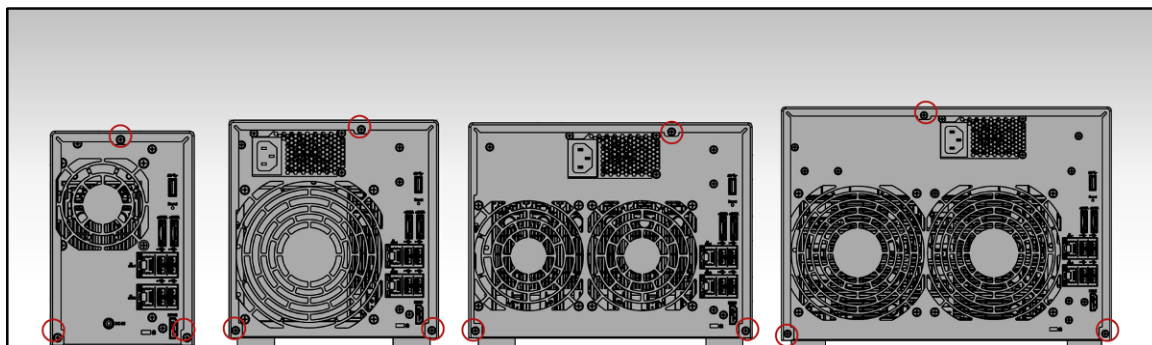

- Tartu kanteen kaksin käsin molemmilta puolilta ja työnnä sitä varovasti taaksepäin irrottaaksesi sen rungosta.

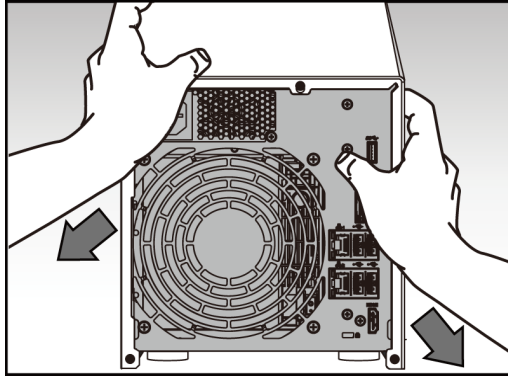

### 3.3.4 Muistin asentaminen

- Kun liität muistimoduulin tyhjiin muistipaikkaan, varmista, että moduulin lovet kohdistuvat muistipaikan loviin.

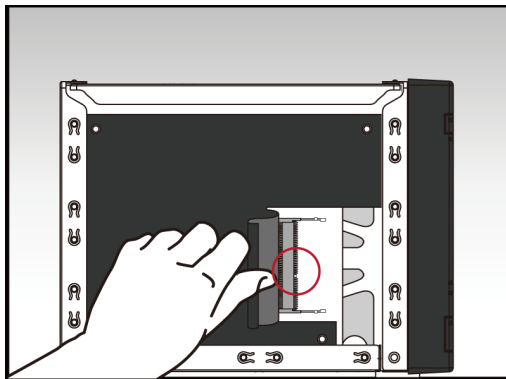

- Liu'uta muistimoduuli viistosti (kuten kuvassa) varmistaen, että muistimoduulin liittimet liittyvät kokonaan muistipaikkaan.

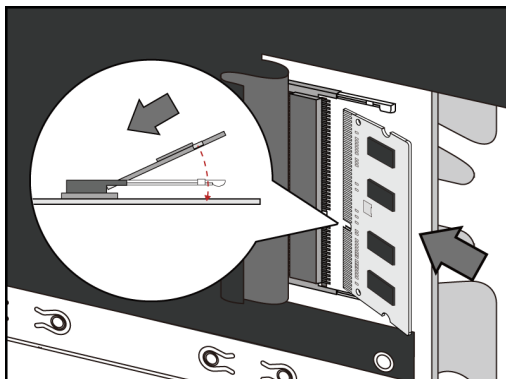

- Työnnä muistimoduulia varovasti kahdella sormella alaspäin ja sitten taaksepäin, kunnes se napsahtaa paikalleen. Sinun pitäisi kuulla "napsahdus".

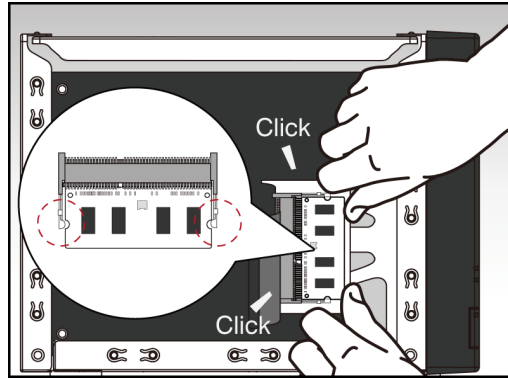

### 3.3.5 Kannen asettaminen takaisin paikalleen

- Aseta kansi takaisin paikalleen ja kiristä aiemmin irrottamasi kolme ruuvia.

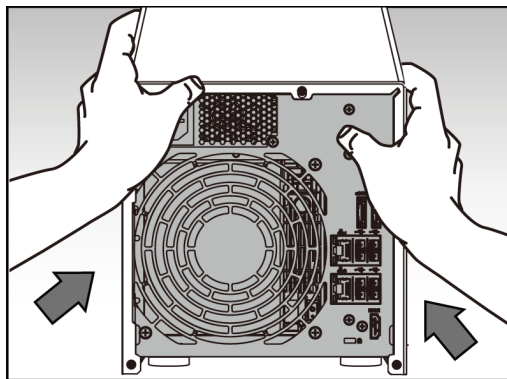

- Liitä takaisin kaikki kaapelit virtajohto mukaan lukien ja käynnistä sitten NAS-laite.

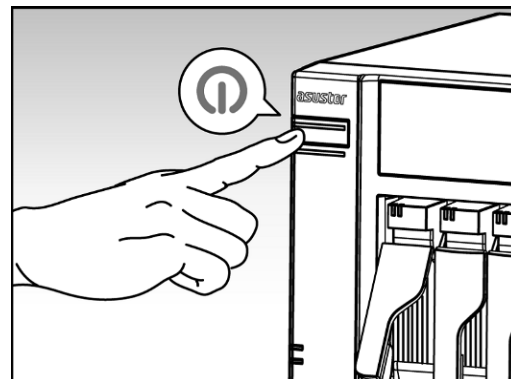
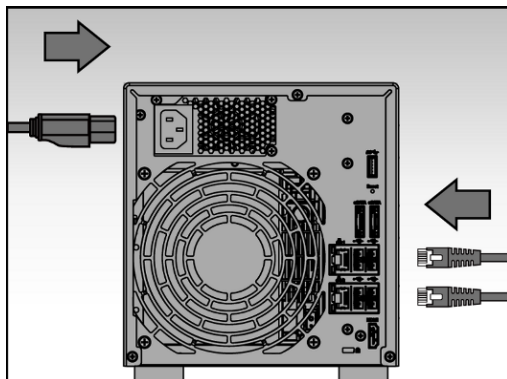

## 4. Ohjelmiston asennusopas

Valittavissasi on kolme eri asennusmenetelmää. Valitse niistä itsellesi sopivin. Jos CD-asemaa ei ole käytettävissä, voit siirtyä ASUSTOR-websivuston (<http://www.asustor.com/service/downloads>) latausosaan ladataksesi uusimman ohjelmiston.

### 4.1. CD-asennus

#### 4.1.1. Windows-käyttäjät

- Aseta asennus-CD tietokoneen CD-asemaan ja valitse automaattisesti käynnistyvässä CD-valikossa "Käynnistä".



- Ohjattu asennus asentaa ASUSTOR-ohjauskeskuksen tietokoneeseen. Kun ASUSTOR-ohjauskeskus on asennettu, se alkaa automaattisesti hakea ASUSTOR NAS -laitteiden verkkoa.
- Valitse luettelosta oma NAS-laitteesi suorita määrittys loppuun ohjatun asennuksen ohjeiden mukaisesti.

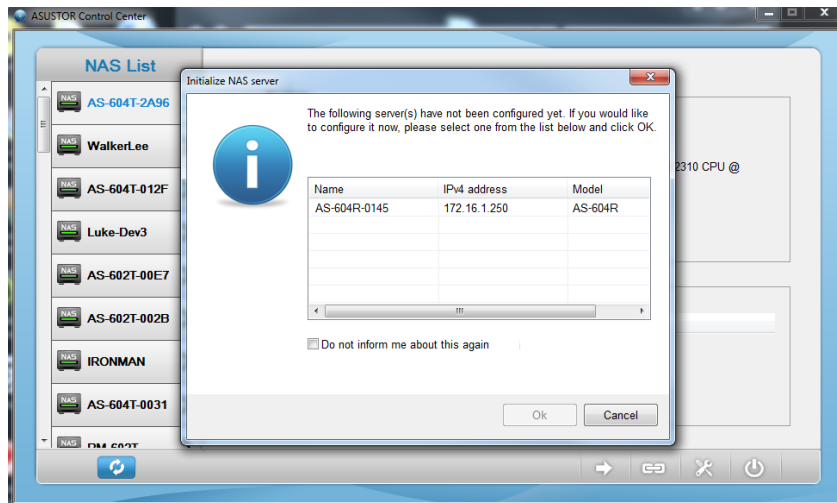

#### 4.1.2. Mac-käyttäjät

- Aseta asennus-CD tietokoneen CD-asemaan ja valitse automaattisesti käynnistyvässä CD-valikossa "Pika-asennus".

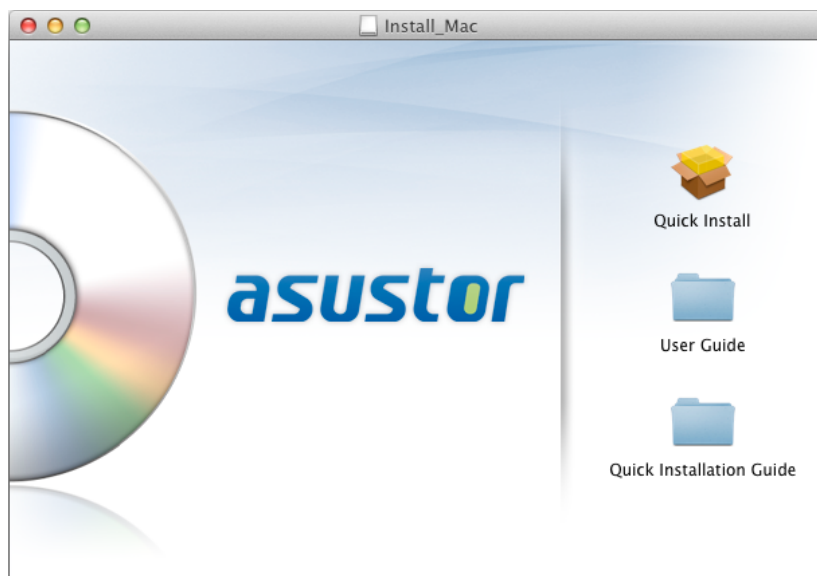

- Ohjattu asennus asentaa ASUSTOR-ohjauskeskuksen tietokoneeseen. Tällöin voit myös valita, asennatko latausavustajan. Kun ASUSTOR-ohjauskeskus on asennettu, se alkaa automaattisesti hakea ASUSTOR NAS -laitteiden verkkoa.
- Valitse luettelosta oma NAS-laitteesi suorita määrittely loppuun ohjatun asennuksen ohjeiden mukaisesti.



## 4.2. Web-asennus

- Jos tiedät ennestään NAS-laitteen nykyisen IP-osoitteen, voit avata web-selaimen ja syöttää NAS-laitteen IP-osoitteen (esimerkiksi: <http://192.168.1.168:8000>) aloittaaksesi alustamisen.
- Suorita määrittäminen loppuun toimimalla ohjatun asennuksen ohjeitten mukaisesti.



## 4.3. Asennus LCD-näytöllä

\* Sopiva käytettäväksi AS-604T/606T/608T-malleilla

- LCD-näyttö kysyy, haluatko alustaa NAS-laitteen heti, kun se on tunnistanut, ettei NAS ole vielä aloittanut alustusta.
- Vahvista LCD-näytössä oikealla puolella olevalla "↵"-painikkeella, että haluat alustaa NAS-laitteen. Järjestelmä käynnistää nyt alustuksen.

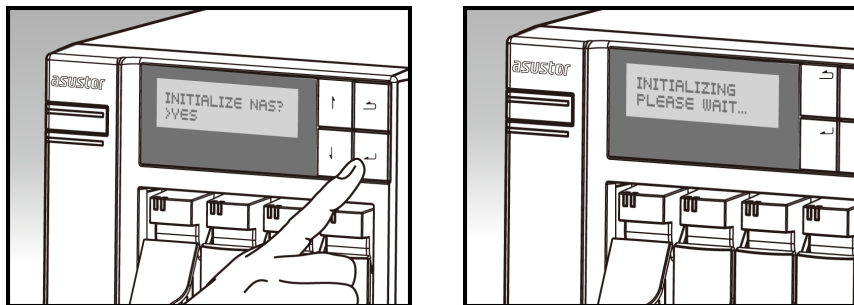

- Alustus on valmis, kun NAS-laitteen IP-osoite näkyy LCD-näytössä. HUOMAUTUS: Salasanaksi "admin"-tilille asetetaan "admin".

## 4.4. Asennus suoralla yhteydellä



Katso asennusohjeet osasta [5.4 Vianetsintä](#).

## 5. Liite

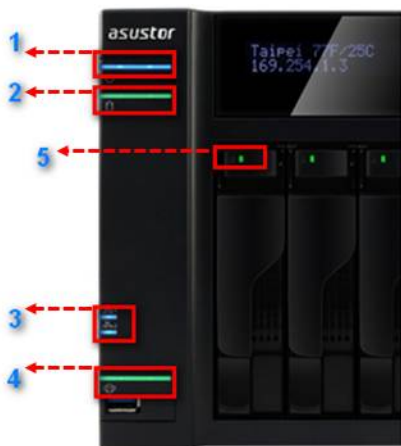
### 5.1.LED-merkkivalot



1. Virran LED-merkkivalo
2. Järjestelmän tila-LED-merkkivalo
3. Verkon LED-merkkivalo
4. USB LED- merkkivalo
5. Kiintolevyn LED-merkkivalo

LED-merkkivalo	Väri	Kuvaus	Tila
Virta	Sininen	Palaa tasaisesti	Vita päällä
		Vilkkuu	Herää lepotilasta (S3)
	Oranssi	Palaa tasaisesti	Lepotila (S3)
		Vilkkuu 10 sekunnin välein	Yötila-LED
Järjestelmän tila 	Vihreä	Vilkkuu	Virtaa kytketään päälle
		Palaa tasaisesti	Järjestelmä valmis
Verkko 	Sininen	Palaa tasaisesti	Verkkoportti yhdistetty
	USB 	Vihreä	Palaa tasaisesti
Vilkkuu			Datan käyttö käynnissä
Kiintolevy	Vihreä	Palaa tasaisesti	Kiintolevy valmis
		Vilkkuu	Datan käyttö käynnissä
		Vilkkuu 10 sekunnin välein	Levyn lepotila
	Punainen	Palaa tasaisesti	Kiintolevyn poikkeama

## 5.2. Takapaneeli

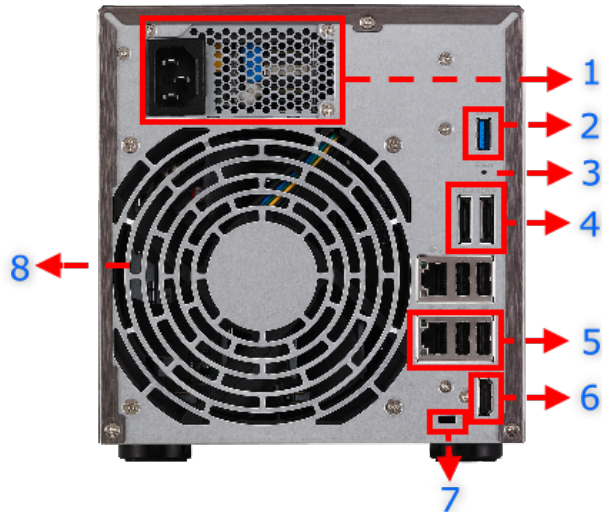

1. Virransyöttö
2. USB 3.0 -portti
3. Nollauspainike
4. eSATA-portti
5. RJ45- ja USB 2.0 -portti
6. HDMI-portti
7. K-lukko
8. Järjestelmän tuuletin

## 5.3. Arvokilpi



1. Mallin nimi
2. Virransyöttö
3. Sertifikaatti

## 5.4. Vianetsintä

K: Miksi en tunnista ASUSTOR NAS -laitettani ASUSTOR-ohjauskeskusta käyttäessäni?

A: Jos NAS-laitteen tunnistamisessa ASUSTOR-ohjauskeskusta käyttämällä ilmenee ongelmia, toimi seuraavasti:

1. Tarkista verkkoyhteytesi:
  - a. Varmista, että tietokone ja NAS-laite kuuluvat samaan lähiverkkoon.
  - b. Tarkista, palaako verkon LED-merkkivalo. Jos se ei pala, kokeile Ethernet-kaapelin liittämistä toiseen verkkoporttiin tai kokeile toista Ethernet-kaapelia.

2. Ota ensin pois käytöstä tietokoneessa mahdollisesti käynnissä olevat palomuurit. Kokeile sitten NAS-laitteen hakemista uudelleen ASUSTOR-ohjauskeskusta käyttämällä.
3. Jollet vieläkään pysty tunnistamaan NAS-laitetta, liitä NAS-laite tietokoneeseen toimitukseen kuuluvalla RJ-45-verkkokaapelilla ja muuta tietokoneen IP-asetukset.
  - a. Valitse **[Käynnistä]**->**[Ohjauspaneeli]**->**[Verkko- ja jakamiskeskus]**

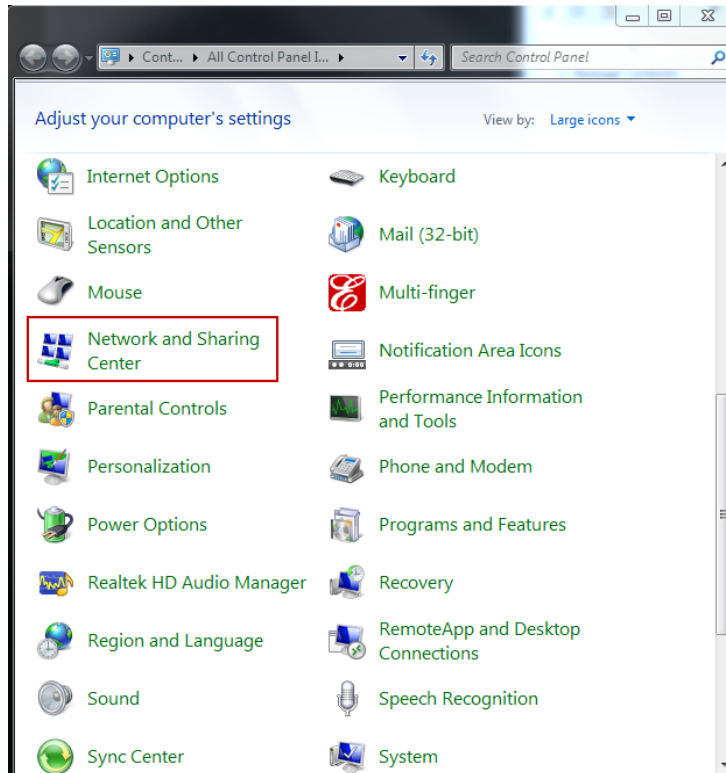

- b. Napsauta vasemmassa paneelissa **[Muuta sovittimen asetuksia]**.

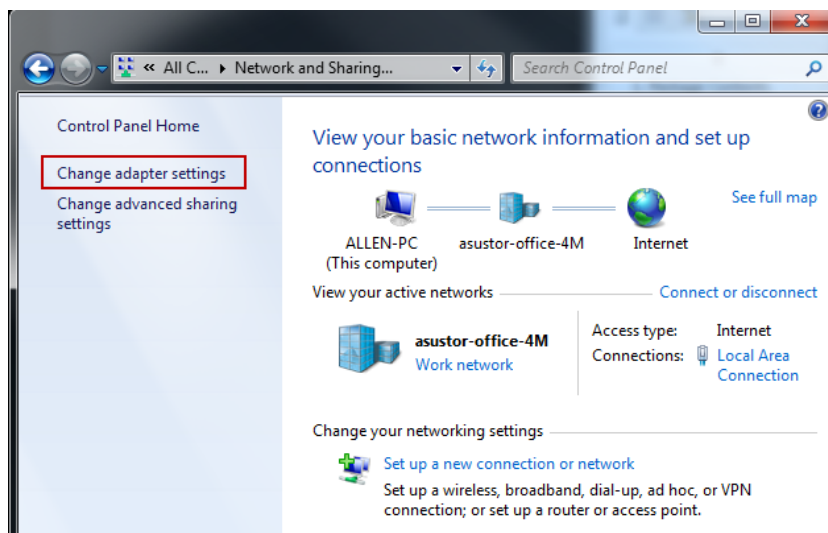

- c. Napsauta hiiren oikealla painikkeella **[Lähiverkkoyhteys]** ja valitse **[Ominaisuudet]**.

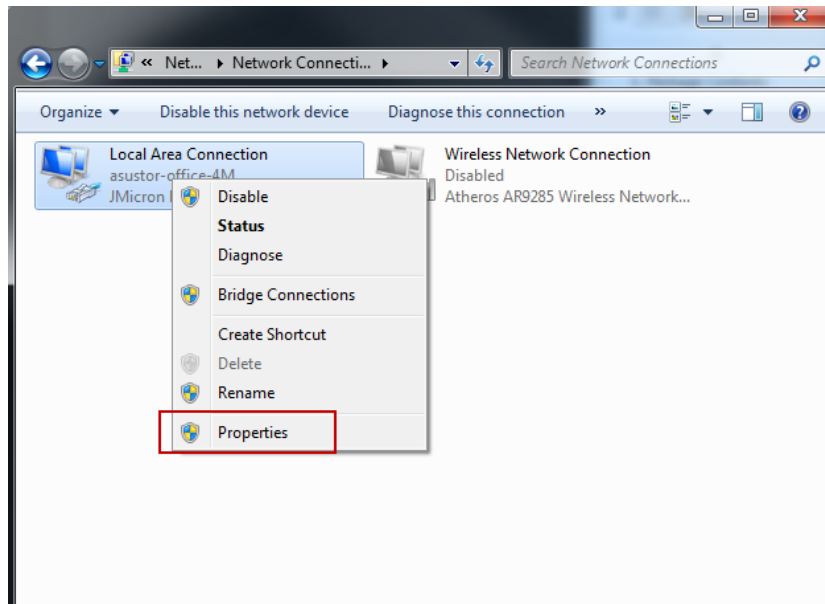

- d. Valitse **[Verkko]**-välilehdellä **[Internet-protokollaversio 4 (TCP/IPv4)]** ja napsauta **[Ominaisuudet]**.

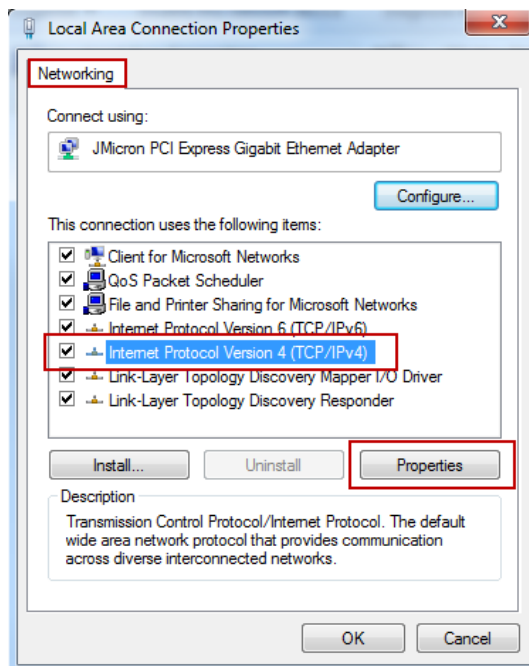

- e. Valitse **[Yleiset]**-välilehdellä **[Käytä seuraavaa IP-osoitetta]**-valintanappi. Aseta **[IP-osoite]**-asetukseksi **169.254.1.1** ja **[Aliverkon peite]**-asetukseksi **255.255.0.0** ja napsauta sitten **[OK]**.

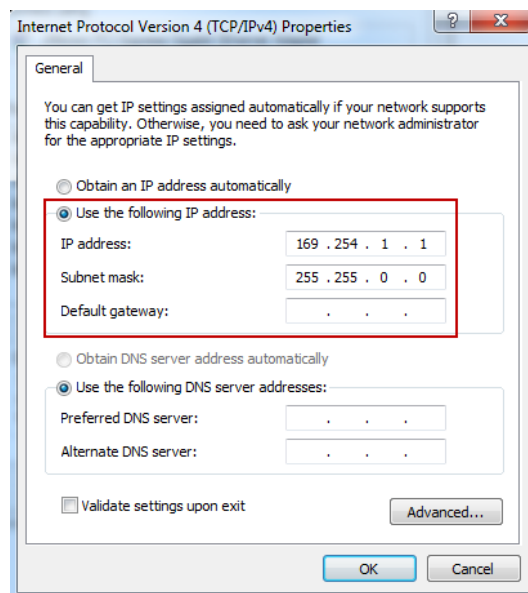

- f. Avaa ASUSTOR-ohjauskeskus hakeaksesi NAS-laitteesi.
4. Jos yllämainitut toimenpiteet eivät ratkaise ongelmaasi, ota yhteys paikalliseen ASUSTOR-jälleenmyyjään tai ASUSTOR-asiakaspalveluun (<http://support.asustor.com>). On myös suositeltavaa tutustua [ASUSTOR Knowledgebase](#) -tietokantaan.