



Snelle installatiegids

Voor NAS (Network Attached Storage)

Inhoudsopgave

Notices	3
Safety Precautions	4
1. Inhoud van verpakking	5
2. Optionele accessoires	6
3. Installatiehandleiding hardware	7
3.1. Installatie harde schijf	7
3.2. De NAS aansluiten en inschakelen	9
3.3. Upgrading Systeemgeheugen	9
3.3.1. Opmerkingen en voorzorgsmaatregelen	9
3.3.2. Benodigde onderdelen en gereedschap	10
3.3.3. De kap verwijderen	11
3.3.4. Geheugen installeren	12
3.3.5. De kap terugplaatsen	13
4. Installatiehandleiding software	14
4.1. Cd-installatie	14
4.1.1. Windows-gebruikers	14
4.1.2. Mac-gebruikers	15
4.2. Webinstallatie	16
4.3. Installatie via het LCD-scherm	16
4.4. Installatie via een directe verbinding	17
5. Bijlage	18
5.1. LED-indicators	18
5.2. Achterpaneel	19
5.3. Typeplaatje	19
5.4. Probleemoplossing	19

Notices

Federal Communications Commission Statement



This device complies with FCC Rules Part 15. Operation is subject to the following two conditions:

- This device may not cause harmful interference.
- This device must accept any interference received, including interference that may cause undesired operation.

This equipment has been tested and found to comply with the limits for a class B digital device, pursuant to Part 15 of the Federal Communications Commission (FCC) rules. These limits are designed to provide reasonable protection against harmful interference in a residential installation. This equipment generates, uses, and can radiate radio frequency energy and, if not installed and used in accordance with the instructions, may cause harmful interference to radio communications. However, there is no guarantee that interference will not occur in a particular installation. If this equipment does cause harmful interference to radio or television reception, which can be determined by turning the equipment off and on, the user is encouraged to try to correct the interference by one or more of the following measures:

- Reorient or relocate the receiving antenna.
- Increase the separation between the equipment and receiver.
- Connect the equipment into an outlet on a circuit different from that to which the receiver is connected.
- Consult the dealer or an experienced radio/TV technician for help.

Changes or modifications not expressly approved by the party responsible for compliance could void the user's authority to operate the equipment.

CE Mark Warning



CE marking for devices without wireless LAN/Bluetooth

The shipped version of this device complies with the requirements of the EEC directives 2004/108/EC "Electromagnetic compatibility" and IEC60950-1:2005 (2nd Edition)+A1:2009 "Apparatuur voor informatietechniek-Safety".



The Adopted Trademarks HDMI, HDMI High-Definition Multimedia Interface, HDMI trade dress and the HDMI Logos are trademarks or registered trademarks of HDMI Licensing Administrator, Inc. in the United States and other countries.

Safety Precautions

The following safety precautions will increase the life of the NAS. Follow all precautions and instructions.

Electrical safety

- Unplug this product from the power source before cleaning.
- Use only the bundled power adapter. Using other power adapters may damage your device.
- Ensure that you plug the power adapter to the correct power input rating. Check the label on the power adapter for the power rating.

Operation safety

- DO NOT place this product in a location where it may get wet.
- Place this product on a flat and stable surface.
- Use this product in environments with an ambient temperature between 5°C and 35°C.
- DO NOT block the air vents on the case of this product. Always provide proper ventilation for this product.
- DO NOT insert any object or spill liquid into the air vents. If you encounter technical problems with this product, contact a qualified service technician or your retailer. DO NOT attempt to repair this product yourself.













DO NOT throw this product in municipal waste. This product has been designed to enable proper reuse of parts and recycling. This symbol of the crossed out wheeled bin indicates that the product (electrical and electronic equipment) should not be placed in municipal waste. Check local regulations for disposal of electronic products.



1. Inhoud van verpakking

Toegepaste Modellen: AS-602T, AS-604T, AS-606T and AS-608T

Inhoudsopgave	AS-602T	AS-604T	AS-606T	AS-608T
NAS-apparaat				
Voedingskabel				
	1	1	1	1
Adapter				
	1	Nvt	Nvt	Nvt
RJ45-netwerkkabel				
	2	2	2	2
Schroeven voor gebruik met 3,5" HDD				
	8	16	24	32
Schroeven voor gebruik met 2,5" HDD				
	8	16	24	32
Installatie-cd				
	1	1	1	1
Beknopte handleiding				
	1	1	1	1

2. Optionele accessoires

De onderstaande items kunnen worden gekocht in de ASUSTOR-accessoirewinkel (<http://shop.asustor.com>). Andere items, zoals HDMI-kabels (2M aanbevolen), draadloze RF-toetsenborden, muizen en afstandsbedieningen samen met Bluetooth-toetsenborden en muizen, worden afzonderlijk verkocht.

AS-RC10	AS-RAM1G	AS-RAM2G
		
10 Key IR Remote Control	1GB DDR3-1333 204Pin SO-DIMM RAM Module	2GB DDR3-1333 204Pin SO-DIMM RAM Module
AS-250W	AS-150W	AS-60W
		
250W Flex Power Supply	150W Flex Power Supply	60W Power Adaptor
AS-Tray	AS-Rail	AS-IR
		
Black HDD tray for 2.5 & 3.5-inch HDD	Rail kit for 1U/2U Rack-Mounted System	USB IR Receiver for AS-6
AS-RCU		
		
IR Remote Control with USB IR Receiver for AS-6		

3. Installatiehandleiding hardware

Alle opgeslagen gegevens op de harde schijf/schijven zullen gewist worden en kunnen NIET hersteld worden. Maak voor het initialiseren van het systeem een back-up van de meest belangrijke gegevens.

3.1. Installatie harde schijf

- Druk op de knop in het onderste gedeelte van de harde schijflade om het veerslot te ontgrendelen.

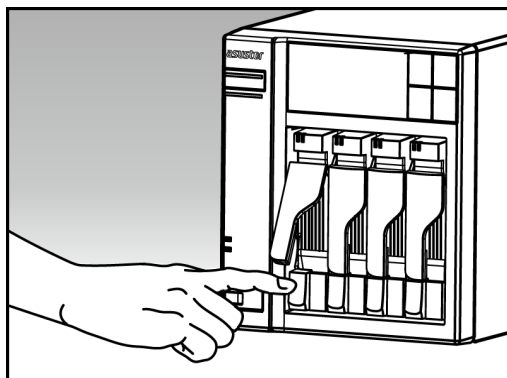

- Trek de schijflade voorzichtig uit de schijfsleuf met behulp van het veerslot.

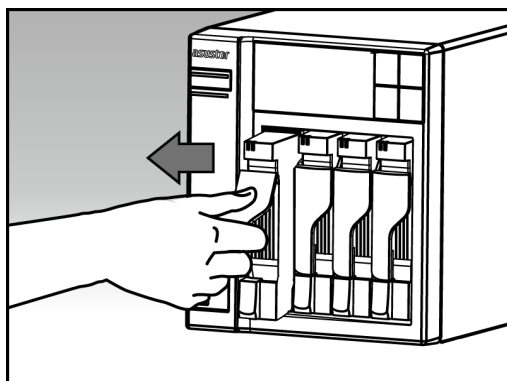

- Monteer de harde schijf op de schijflade
 - **3,5" harde schijven:** Plaats de harde schijf in de schijflade en controleer of de montagegaten op de zijkanten van de harde schijf en de schijflade zijn uitgelijnd. Maak de schijf vast met vier schroeven.

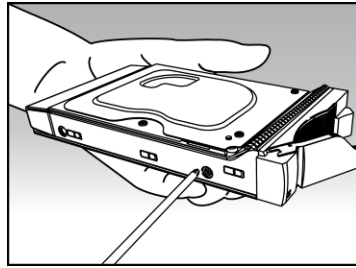

- **2,5" harde schijven en SSD harde schijven:** plaats de harde schijf in het gebied van de schijflade dat met rood is omlijnd (zie onderstaande afbeelding). Controleer of de montagegaten aan de onderkant van de harde schijf en de schijflade zijn uitgelijnd. Maak de schijf vast met vier schroeven.

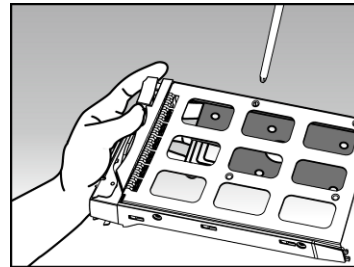
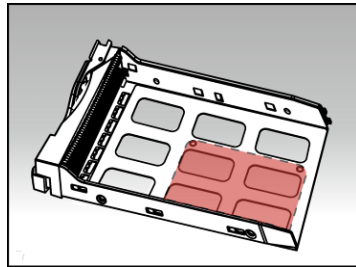

- Schuif de schijflade op de rails van de schijfsleuf. Gebruik het veerslot om de schijflade voorzichtig volledig in de schijfsleuf te duwen. Maak de schijflade vast op zijn plaats door het veerslot omlaag te duwen. Het veerslot zou gemakkelijk moeten sluiten en met een hoorbare "klik" worden bevestigd. Zorg dat de schijflade volledig in de schijfsleuf is geduwd voordat u probeert het veerslot te vergrendelen.

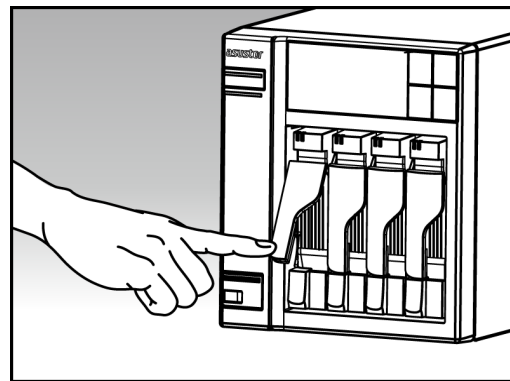
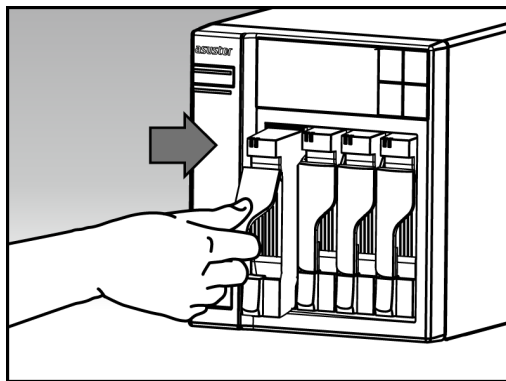

3.2. De NAS aansluiten en inschakelen

- Sluit de NAS aan op de voeding.
- Sluit de NAS aan op uw router, switch of hub met een ethernetkabel.

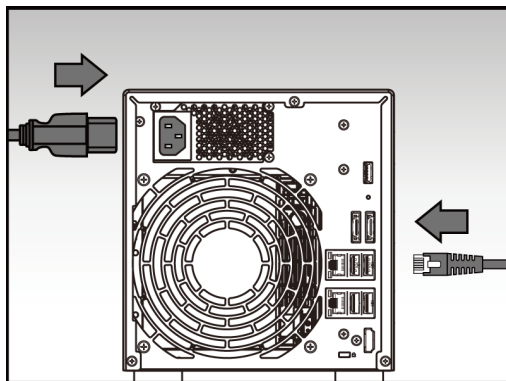

- Houd de voedingsknop 1 – 2 seconden ingedrukt tot de blauwe LED-indicator voor de voeding oplicht. Dit geeft aan dat de NAS nu is ingeschakeld. Terwijl de NAS wordt ingeschakeld, knippert de groene LED-indicator voor de systeemstatus en licht de blauwe LED-indicator voor het netwerk ook op.

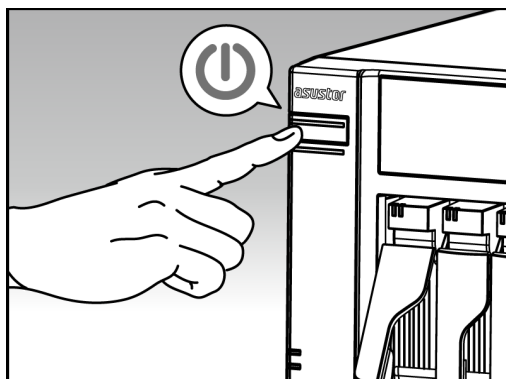

- De NAS is gereed voor gebruik zodra de groene indicator voor de status-LED stopt met knipperen en stabiel oplicht. Op dit ogenblik zou u een 'piepton' moeten horen van de systeemzoemer. De hardware-installatie is nu voltooid. Ga naar de installatiehandleiding voor de software om uw systeeminstellingen te configureren.

3.3. Upgrading Systeemgeheugen

3.3.1. Opmerkingen en voorzorgsmaatregelen

Alle NAS-apparaten van de AS 6-serie ondersteunen een geheugen van tot 3GB. Voorafgaand aan het toevoegen of verwijderen van geheugenmodules, moet u de volgende voorzorgsmaatregelen grondig doorlezen.

- Uw NAS en geheugenmodules maken gebruik van componenten met een hoge precisie en elektronische aansluitingstechnologie. Om te vermijden dat de garantie ongeldig wordt gedurende de garantieperiode van het product, raden wij u aan om:

- ✓ Contact op te nemen met uw dealer voor het installeren van een nieuwe geheugenmodule.
 - ✓ Geen geheugenmodule zelf te installeren als u niet bekend bent met het opwaarderen van geheugen op een computer.
 - ✓ De aansluitingen niet aan te raken en de kap van het geheugenmodulecompartiment niet te openen.
- Het zelf toevoegen of verwijderen van geheugenmodules kan leiden tot een ongeluk of storing van uw NAS als gevolg van breken van de sleuf en module of een verbindingfout. In dit geval worden reparatiekosten in rekening gebracht.
 - Zorg ervoor dat u uw handen of vingers niet verwondt aan scherpe randen van de geheugenmodule, de interne componenten of de printplaten van uw NAS.
 - ASUSTOR garandeert niet dat geheugenmodules van derden functioneren in uw NAS.
 - Zorg ervoor dat u uw NAS en randapparatuur uitschakelt en dat u alle accessoires en verbindingkabels loshaalt voordat u geheugenmodules gaat toevoegen of verwijderen.
 - Om schade aan geheugenmodules door elektrostatische ontlading te voorkomen, volgt u de onderstaande instructies:
 - ✓ Werk niet op een locatie waar gemakkelijk statische elektriciteit wordt gegenereerd, zoals op een tapijt.
 - ✓ Voorafgaand aan het toevoegen of verwijderen van geheugenmodules, raakt u een ander metalen object dan de NAS aan om uzelf te aarden en om statische elektriciteit weg te nemen. Raak geen metalen onderdelen binnen de NAS aan.
 - Plaats geen geheugenmodule in de sleuf die in de verkeerde richting is gericht. Dit kan leiden tot schade aan de module of de sleuf, of het vlam vatten van de printplaat.
 - Gebruik een schroevendraaier die past bij de maat van de schroeven.
 - Verwijder en maak geen schroeven los waarvan niet wordt aangegeven dat deze moeten worden verwijderd.

3.3.2. Benodigde onderdelen en gereedschap

- Kruiskopschroevendraaier
- Compatibel geheugen (DDR3 1333MHz SO-DIMM)

Merk	Type	Model	Grootte
ADATA	SDRAM	EL73I1A08	1 GB
ADATA	SDRAM	EL73I1B0873ZV	2 GB
Unigen	SDRAM	UG12U7400M8SU-ACO	1 GB

Unigen	SDRAM	UG25U6400N8SU-ACO	2 GB
---------------	-------	-------------------	------

[Meer informatie](#)

[lijst geheugencompatibiliteit](#)

3.3.3. De kap verwijderen

- Schakel de NAS uit door het selecteren van **[Uitschakelen]** in het ADM-gebruikersmenu.



- Haal alle kabels en apparaten los die zijn verbonden met de NAS, inclusief het stroom snoer.

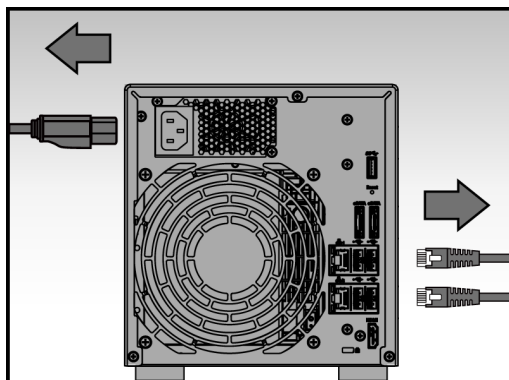

- Gebruik een schroevendraaier voor het losmaken van de drie schroeven op de achterkant van de NAS, als getoond in de illustratie.

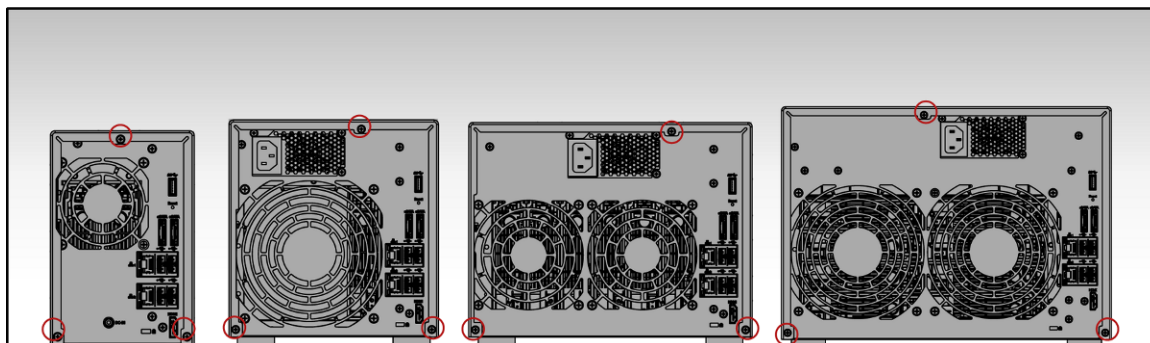

- Pak de kap met twee handen vast aan beide zijden en trek het vervolgens voorzichtig terug om het uit het chassis te verwijderen.

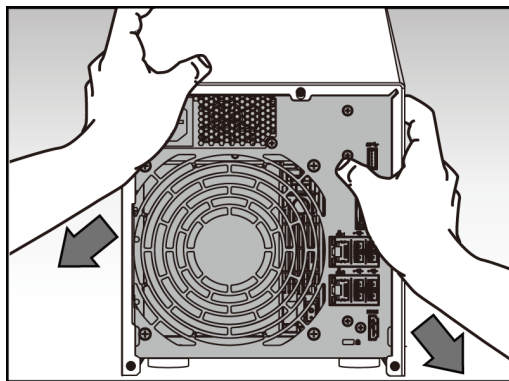

3.3.4. Geheugen installeren

- Bij het plaatsen van de geheugenmodule in de lege sleuf, moet u ervoor zorgen dat de inkepingen op de module zijn uitgelijnd met de inkepingen in de sleuf.

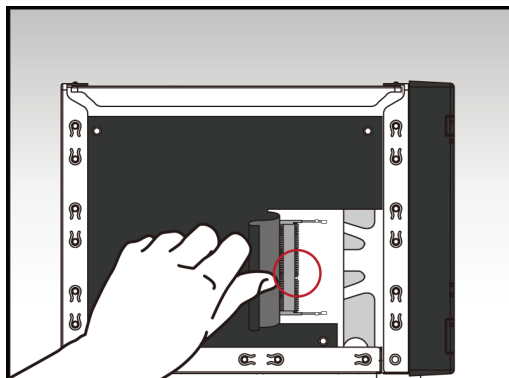

- Schuif de geheugenmodule er diagonaal in (als getoond in de illustratie), waarbij u ervoor zorgt dat de aansluitingen van de geheugenmodule volledig in de sleuf zijn geplaatst.

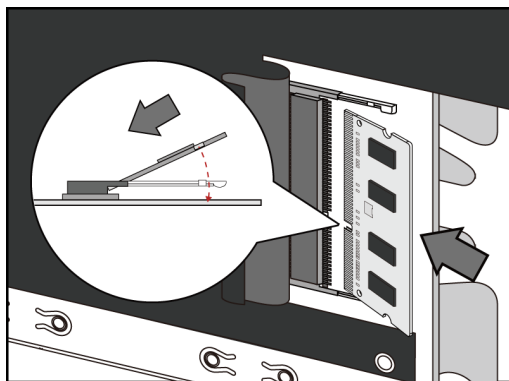

- Duw, met gebruik van twee vingers, voorzichtig naar beneden en vervolgens terug op de geheugenmodule totdat het op de plaats klikt. U zou een "klik" moeten horen.

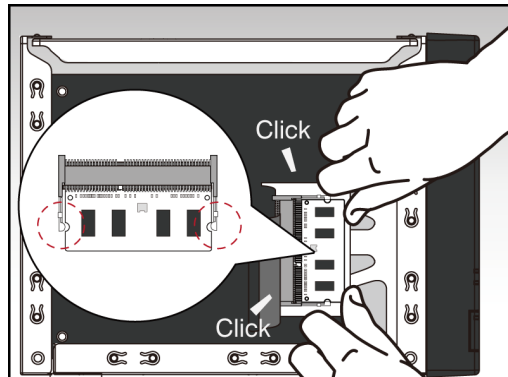

3.3.5. De kap terugplaatsen

- Plaats de kap terug en draai de drie schroeven vast die eerder werden verwijderd.

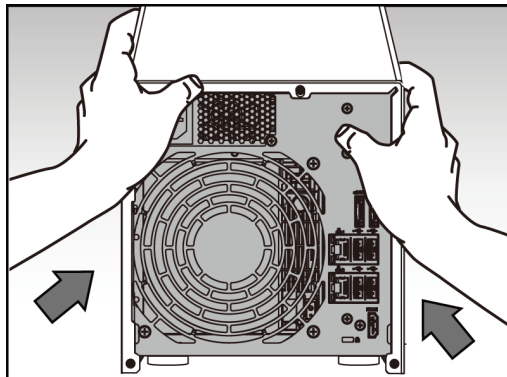

- Sluit alle kabels opnieuw aan, inclusief het stroomsnoer, en start de NAS vervolgens op.

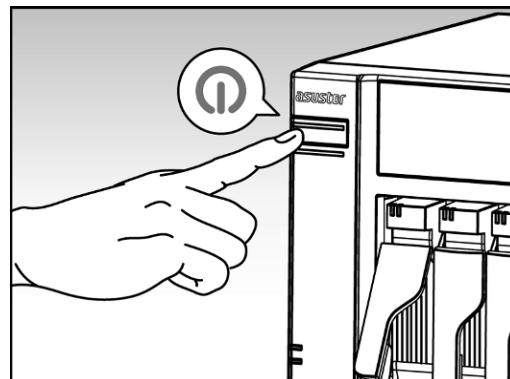
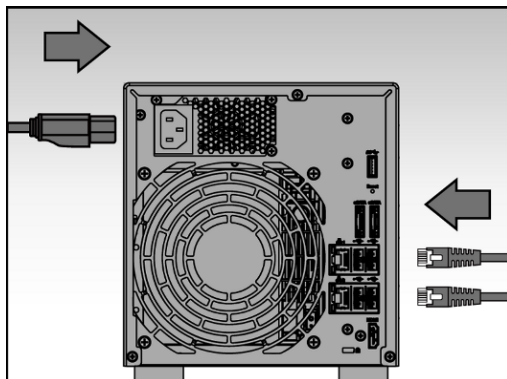

4. Installatiehandleiding software

Er zijn 3 verschillende installatiemethoden waaruit u kunt kiezen: Selecteer de methode die het best bij u past. Als u geen CD-station hebt, kunt u naar het downloadgedeelte van de ASUSTOR-website (<http://www.asustor.com/service/downloads>) gaan voor het downloaden van de nieuwste software.

4.1. Cd-installatie

4.1.1. Windows-gebruikers

- Plaats de installatie-cd in het cd-station van uw computer en selecteer vervolgens "Start" in het autorun-menu van de cd.



- De installatiewizard installeert ASUSTOR Control Center op uw computer. Nadat ASUSTOR Control Center is geïnstalleerd, wordt het scannen van uw netwerk automatisch gestart voor NAS-apparaten van ASUSTOR.
- Selecteer uw NAS in de lijst en volg de instructies van de installatiewizard om het configuratieproces te voltooien.

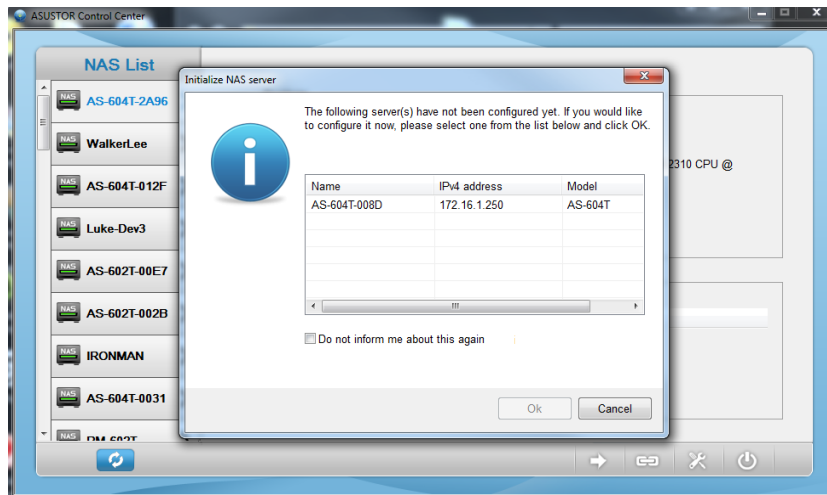

4.1.2. Mac-gebruikers

- Plaats de installatie-cd in het cd-station van uw computer en selecteer vervolgens "Quick Install" (Snelle installatie) in het autorun-menu van de cd.



- De installatiewizard installeert ASUSTOR Control Center op uw computer. Op dit ogenblik kunt u kiezen of u Download Assistant al dan niet wilt installeren. Nadat ASUSTOR Control Center is geïnstalleerd, wordt het scannen van uw netwerk automatisch gestart voor NAS-apparaten van ASUSTOR.
- Selecteer uw NAS in de lijst en volg de instructies van de installatiewizard om het configuratieproces te voltooien.

4.2. Webinstallatie

- Als u het huidige IP-adres van uw NAS al kent, kunt u een webbrowser openen en het IP-adres van uw NAS invoeren (bijvoorbeeld: <http://192.168.1.168:8000>) om de installatie te starten.
- Volg de instructies van de installatiewizard om het configuratieproces te voltooien.



4.3. Installatie via het LCD-scherm

* Geschikt voor gebruik met de modellen AS-604T/606T/608T

- Op het LCD-scherm wordt u gevraagd of u de NAS wilt initialiseren zodra is gedetecteerd dat de NAS nog niet is gestart met de initialisatie.
- Gebruik de knop "↵" aan de rechterzijde van het LCD-scherm om te bevestigen dat u de NAS wilt initialiseren. Het systeem zal nu het initialisatieproces starten.

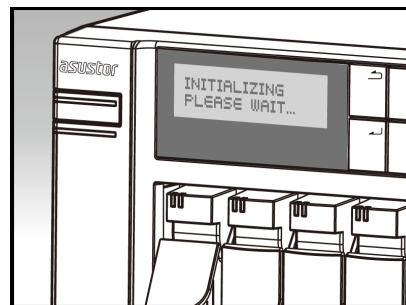

- De initialisatie is voltooid wanneer het IP-adres van de NAS wordt weergegeven op het LCD-scherm.
OPMERKING: Het wachtwoord voor de account "admin" wordt ingesteld op "admin".

4.4. Installatie via een directe verbinding



Zie sectie [5.4 Probleemoplossing](#) voor installatie-instructies.

5. Bijlage

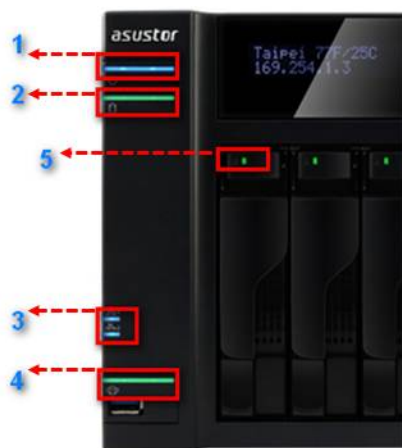
5.1. LED-indicators



1. LED-indicator voeding
2. LED-indicator systeemstatus
3. LED-indicator netwerk
4. LED-indicator USB
5. LED-indicator harde schijf

LED-indicator	Kleur	Beschrijving	Status
Voeding	Blauw	Stabiel opgelicht	Inschakelen
		Knipperend	Activeren uit slaapstand (S3)
	Oranje	Stabiel opgelicht	Slaapstand (S3)
		Knippert elke 10 seconden	LED nachtmodus
Systeemstatus 	Groen	Knipperend	Inschakelen
		Stabiel opgelicht	Systeem is gereed
Netwerk 	Blauw	Stabiel opgelicht	Netwerkpoort is aangesloten
USB 	Groen	Stabiel opgelicht	Het USB-apparaat dat is aangesloten op de voorkant van de NAS is gereed voor gebruik
		Knipperend	Gegevenstoegang bezig
Harde schijf	Groen	Stabiel opgelicht	Harde schijf gereed
		Knipperend	Gegevenstoegang bezig
		Knippert elke 10 seconden	Stand-bystand schijf
	Rood	Stabiel opgelicht	Afwijking harde schijf

5.2. Achterpaneel

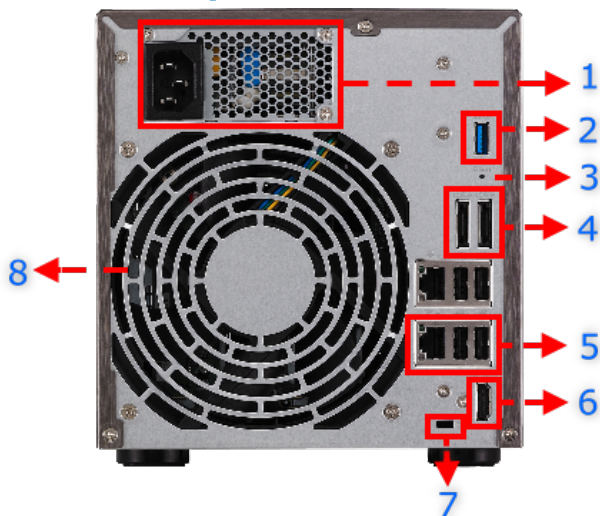

1. Voedingseenheid
2. USB 3.0-poort
3. Reset-knop
4. eSATA-poort
5. RJ45 & USB 2.0-poort
6. HDMI-poort
7. K-lock
8. Systeemventilator

5.3. Typeplaatje



1. Modelnaam
2. Voedingseenheid
3. Certificering

5.4. Probleemoplossing

V: Waarom kan ik mijn ASUSTOR NAS niet detecteren via het ASUSTOR Control Center?

A: Als u problemen ondervindt bij het detecteren van uw NAS via het ASUSTOR Control Center, doet u het volgende:

1. Controleer uw netwerkverbinding:
 - a. Zorg dat uw computer en uw NAS deel uitmaken van hetzelfde LAN-netwerk.
 - b. Controleer of de LED-indicator voor het netwerk is opgelicht. Als dat niet zo is, kunt u proberen uw ethernetkabel aan te sluiten op de andere netwerkpoort of een andere ethernetkabel te gebruiken.
2. Probeer eerst de firewalls die mogelijk op uw computer worden uitgevoerd, uit te schakelen. Probeer vervolgens uw NAS opnieuw te scannen met het ASUSTOR Control Center.
3. Als u nog steeds geen NAS kunt detecteren, sluit u uw NAS aan op uw computer met de bijgeleverde RJ-45-netwerkkabel en wijzigt u de IP-instellingen van uw computer.

- a. Selecteer **[Start]->[Configuratiescherm]->[Netwerkcentrum]**

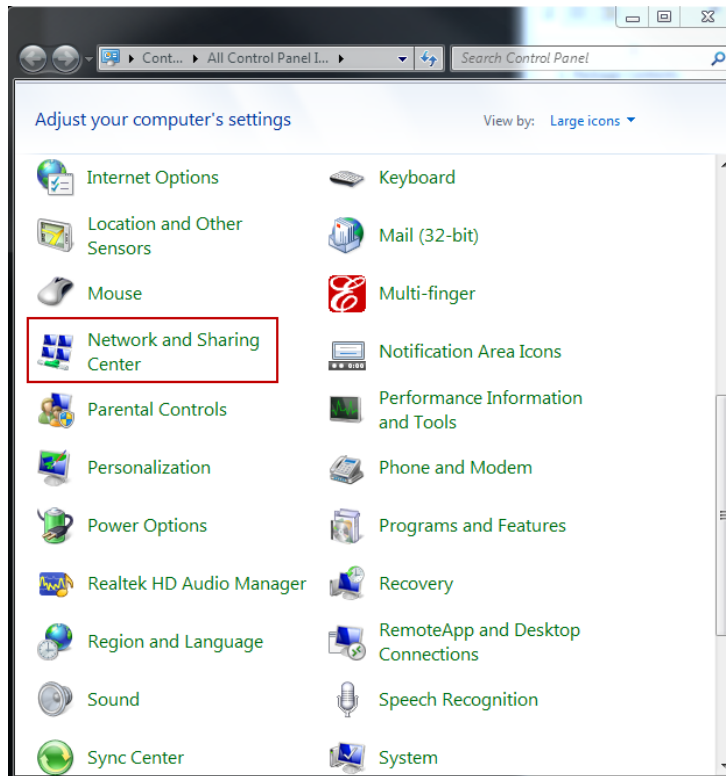

- b. Klik in het paneel aan de linkerzijde op **[Adapterinstellingen wijzigen]**.

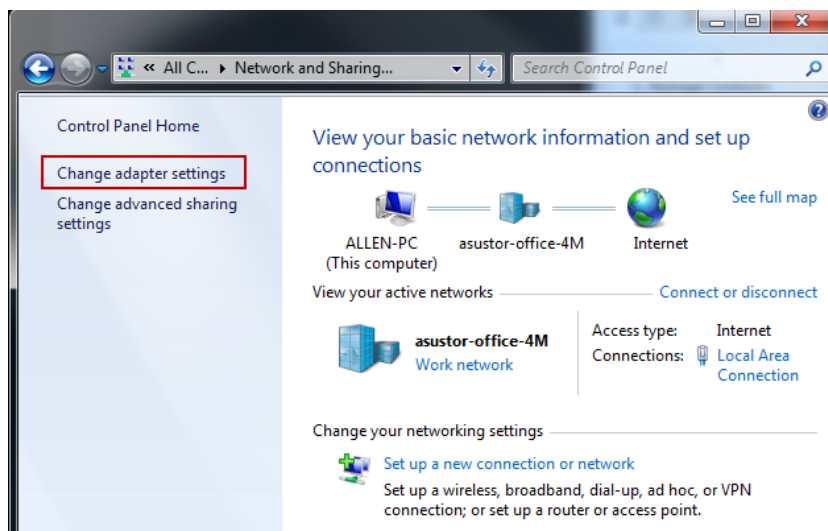

- c. Klik met de rechtermuisknop op **[LAN-verbinding]** en selecteer **[Eigenschappen]**.

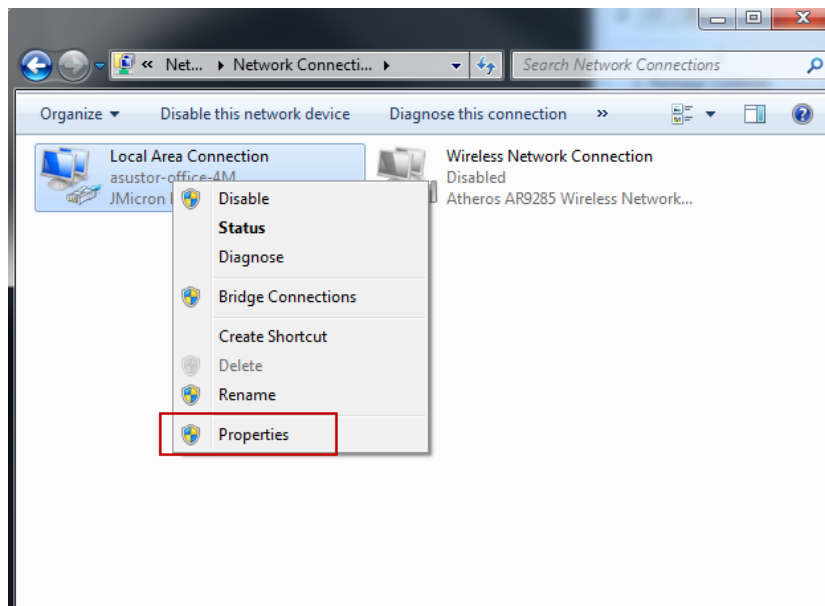

- d. Selecteer op het tabblad **[Netwerken]** de optie **[Internet Protocol versie 4 (TCP/IPv4)]** en klik op **[Eigenschappen]**.

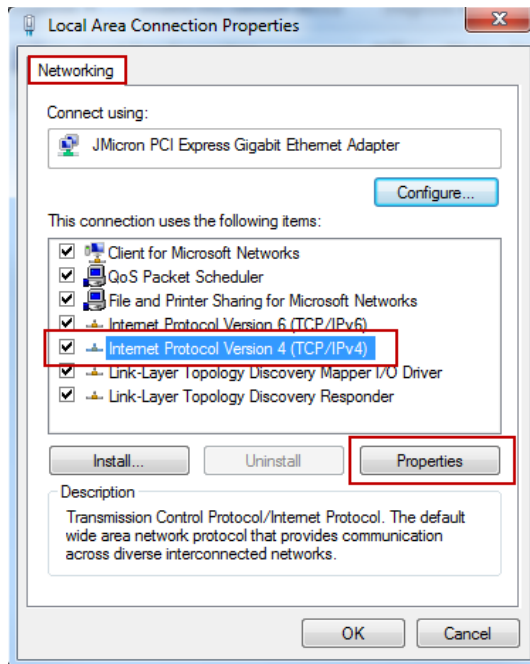

- e. Selecteer op het tabblad **[Algemeen]** het keuzerondje **[Het volgende IP-adres gebruiken]**. Stel **[IP-adres]** in op **169.254.1.1** en **[Subnetmasker]** in op **255.255.0.0** en klik vervolgens op **[OK]**.

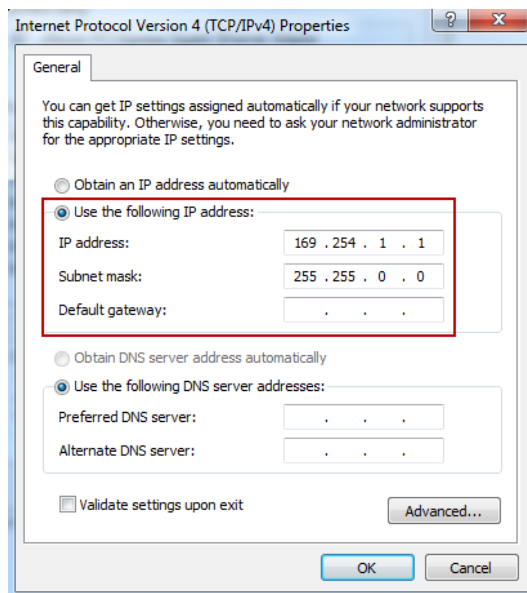

- f. Open ASUSTOR Control Center om te zoeken naar uw NAS.
4. Als de hierboven vermelde procedures niet zijn beheerd om uw probleem op te lossen, neemt u contact op met uw lokale ASUSTOR-dealer of de ASUSTOR-klantendienst. U wordt tevens aangemoedigd om te bladeren door de [ASUSTOR-kennisbank](#).