



Snabbinstallationsguide

För nätverksansluten lagring

Innehållsförteckning

Säkerhetsåtgärder	4
1. Förpackningens innehåll	5
2. Valfria tillbehör	7
3. Installationsguide för maskinvara	8
3.1. Installation av hårddisk	8
3.2. Ansluta och starta NAS.....	10
3.3. Uppgradera systemets minne.....	10
3.3.1 Anmärkningar och försiktighetsåtgärder	10
3.3.2 Nödvändiga delar och verktyg	11
3.3.3 Ta bort höljet.....	12
3.3.4 Installera minne	13
3.3.5 Sätta tillbaka höljet	14
4. Installationsguide för programvara	15
4.1. CD-installation	15
4.1.1. Windows-användare	15
4.1.2. Mac-användare	16
4.2. Webbinstallation.....	17
4.3. Installation med LCD-skärmen	17
4.4. Installera med en direktanslutning	17
5. Bilaga	18
5.1. Indikationslampor.....	18
5.2. Bakpanel.....	19
5.3. Märkplåt.....	19
5.4. Felsökning	19

Information

Uttalande från FCC (Amerikanska telekommunikationsmyndigheten)



Denna enhet uppfyller artikel 15 i FCC-bestämmelserna. Användningen styrs av två villkor:

- Enheten får inte orsaka skadlig störning.
- Enheten måste tåla störningar den utsätts för, inklusive störning som kan orsaka oönskad funktion.

Denna utrustning har testats och funnits uppfylla gränserna för en klass A digital enhet enligt artikel Part 15 i FCC:s regler. Dessa gränser har utformats för att ge ett rimligt skydd mot skadlig störning i en bostadsinstallation. Utrustningen genererar, använder och avger radiofrekvensenergi och kan, om den inte installerats eller används i enlighet med anvisningarna, orsaka skadliga störningar på radiokommunikationer. Det finns emellertid ingen garanti för att störningar inte sker i någon speciell installation. Om utrustningen orsakar skadlig störning på radio- och TV-mottagning, vilket kan avgöras om man sätter på och stänger av utrustningen, bör användaren försöka åtgärda störningen på något av följande sätt:

- Ändra riktning på eller flytta den mottagande antennen.
- Öka avståndet mellan utrustningen och mottagaren.
- Anslut utrustningen till ett vägguttag på en annan krets än den som mottagaren är ansluten till.
- Kontakta återförsäljaren eller en erfaren radio-/TV-tekniker för hjälp.

Ändringar eller modifieringar som inte uttryckligen godkänts av parten som ansvarar för regelefterlevnaden kan göra användarens rätt att använda enheten ogiltig.

CE-märkning Varning



CE-märkning för enheter utan trådlös LAN/Bluetooth

Den levererade versionen av denna enhet uppfyller kraven i EMC-direktivet 2004/108/EC för elektromagnetisk kompatibilitet, och IEC60950-1:2005 (2:a uppl.) + A1:2009 "Utrustning för informationsbehandling - Säkerhet".



The Adopted Trademarks HDMI, HDMI High-Definition Multimedia Interface, HDMI trade dress and the HDMI Logos are trademarks or registered trademarks of HDMI Licensing Administrator, Inc. in the United States and other countries.

Säkerhetsåtgärder

Följande säkerhetsåtgärder ökar NAS-enhetens hållbarhet. Följ alla säkerhetsåtgärder och anvisningar.

Elektrisk säkerhet

- Dra ut nätkontakten innan enheten rengörs.
- Använd endast medföljande strömadapter. Användning av andra strömadapter kan skada enheten.
- Kontrollera att strömadaptern ansluts till ett nätuttag med rätt ineffekt. Kontrollera skylten på strömadaptern för märkeffekten.

Driftsäkerhet

- Placera INTE produkten på en plats där den kan bli blöt.
- Placera produkten på en plan och stabil yta.
- Använd produkten i miljöer med en omgivande temperatur mellan 5 °C och 35 °C.
- Blockera INTE lufthålen på produktens hölje. Produkten måste alltid ha riktig ventilation.
- Stoppa INTE in föremål eller spill vätska i lufthålen. Om du får tekniska problem med produkten, kontakta en kvalificerad servicetekniker eller din återförsäljare. Försök INTE att reparera produkten själv.













Kassera INTE produkten i hushållsavfallet. Produkten har utformats för korrekt återanvändning av delar och återvinning. Symbolen med den överkorsade soptunnan på hjul indikerar att produkten (elektrisk och elektronisk utrustning) inte ska placeras bland hushållsavfall. Kontrollera lokala föreskrifter för avyttring av elektriska/elektroniska produkter.



1. Förpackningens innehåll

Tillämpliga modeller: AS-602T, AS-604T, AS-606T and AS-608T

Innehåll	AS-602T	AS-604T	AS-606T	AS-608T
NAS-enhet				
Nätsladd				
	1	1	1	1
Nätadapter				
	1	N/A	N/A	N/A
RJ45 nätverkskabel				
	2	2	2	2
Skruvar att användas med 3,5" hårddisk				
	8	16	24	32
Skruvar att användas med 2,5" hårddisk				
	8	16	24	32
Installations-CD				
	1	1	1	1
Snabbstartguide	1	1	1	1

<p>您好!! Protect your digital assets with ASUSTOR</p> <p>asustor</p>	<p>Learn more • Get support • The ASUSTOR Community •</p> <p>asustor</p>				
---	--	--	--	--	--

2. Valfria tillbehör

Artiklarna nedan kan köpas från ASUSTOR Accessories Store (<http://shop.asustor.com>). Andra artiklar som HDMI-kablar (2M rekommenderas), trådlösa RF-tangentbord, möss och fjärrkontroller tillsammans med Bluetooth-tangentbord och -möss köps separat.

AS-RC10	AS-RAM1G	AS-RAM2G
		
IR-fjärrkontroll med 10 knappar	1GB DDR3-1333 204Pin SO-DIMM RAM-modul	2GB DDR3-1333 204Pin SO-DIMM RAM-modul
AS-250W	AS-150W	AS-60W
		
250W flexibel strömförsörjning	150W flexibel strömförsörjning	60W nätadapter
AS-fack	AS-skena	AS-IR
		
Svart HDD-fack för 2,5- och 3,5-tums hårddisk	Skenor för 1U/2U rackmonterat system	USB IR-mottagare för AS-6
AS-RCU		
		
IR-fjärrkontroll med USB IR-mottagare för AS-6		

3. Installationsguide för maskinvara

Alla data som lagrats på hårddisk(arna) kommer att raderas och **KAN INTE återställas. Säkerhetskopiera all viktig information innan systemet initieras.**

3.1. Installation av hårddisk

- Tryck på knappen på nedre delen av hårddiskfacket för att lossa haken.

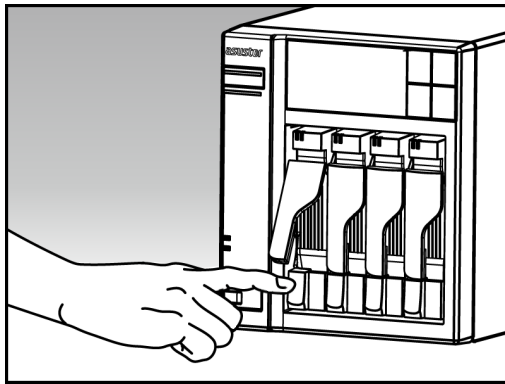

- Dra med hjälp av haken försiktigt ut brickan ur facket.

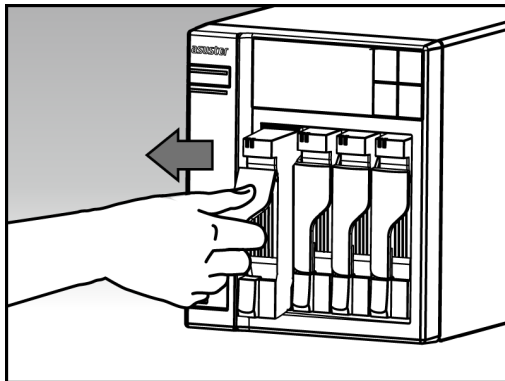

- Placera hårddisken på brickan
 - **3,5-tums hårddiskar:** Placera hårddiskarna i facket, och se till att monteringshålen på hårddiskens sidor och brickan är mitt för varandra. Fäst med fyra skruvar.

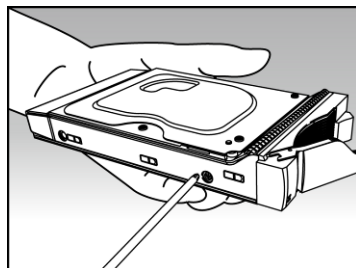

- **2,5-tums hårddiskar och SSD-hårddiskar:** Placera hårddisken i utrymmet på bricken som markerats med rött (se bilden nedan). Hålen på hårddiskens undersida och på bricken måste vara mitt för varandra. Fäst med fyra skruvar.

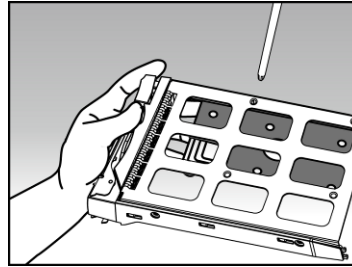
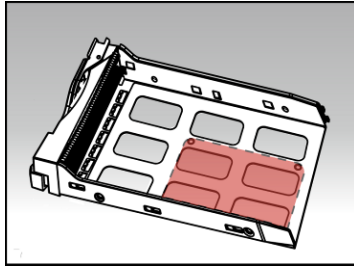

- För på bricken på skenorna i diskfacket. Tryck med hjälp av haken försiktigt in bricken helt i facket. Fäst bricken på plats genom att trycka haken nedåt. Haken ska stängas lätt och knäppa igen med ett hörbart 'klick'. Kontrollera att bricken är helt intryckt i facket innan haken låses på plats.

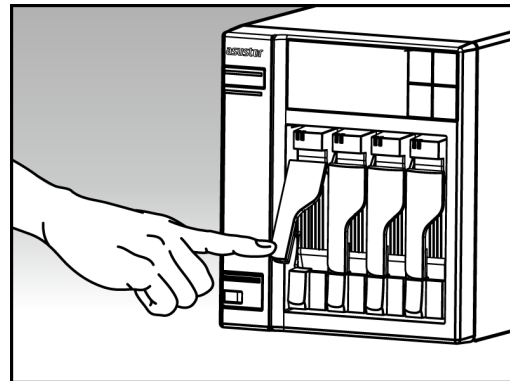
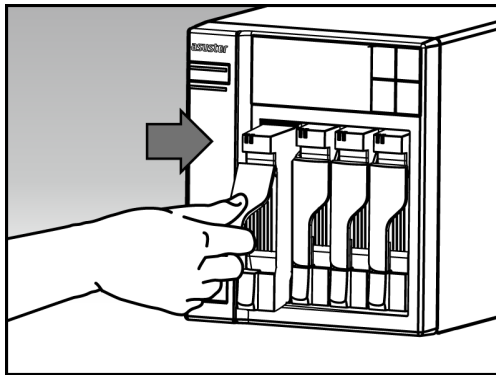

3.2. Ansluta och starta NAS

- Anslut NAS-enheten till nätuttaget.
- Anslut NAS-enheten till din router, omkopplare eller hub med en Ethernet-kabel.

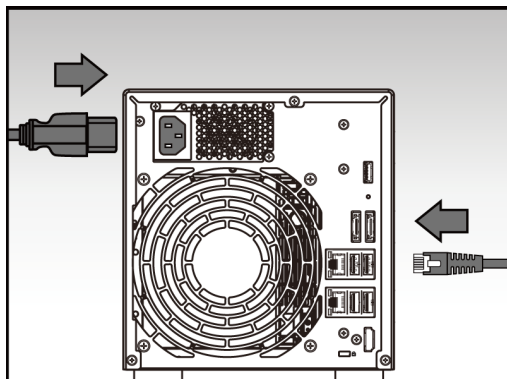

- Håll strömbrytaren intryckt i 1 – 2 sekunder tills den blå stömindikationslampan tänds. Det indikerar att NAS-enheten är på. När NAS sätts på blinkar systemets gröna indikationslampan, och nätverkets blå indikationslampan tänds också.

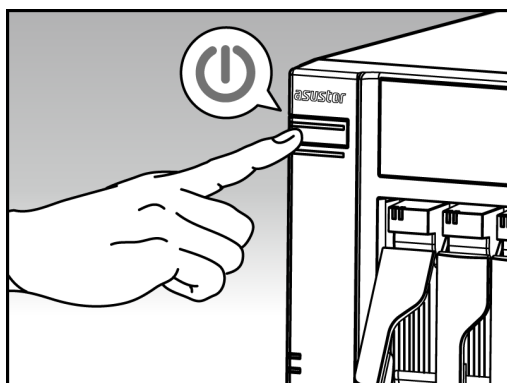

- NAS-enheten är klar för användning när systemets gröna statusindikationslampan slutar blinka, och lyser med fast ljus. Då ska det även höras ett pipande ljud från systemets summer. Nu är maskinvaruinstallationen klar. Gå över till installationsguiden för programvaran för att konfigurera systeminställningarna.

3.3 Uppgradera systemets minne

3.3.1 Anmärkningar och försiktighetsåtgärder

Alla NAS-enheter i AS 6-serien stödjer upp till 3GB minne. Innan du lägger till eller tar bort minnesmoduler, läs igenom följande försiktighetsåtgärder noga.

- Din NAS-enhet och minnesmoduler använder högprecisionskomponenter och elektronisk anslutningsteknik. För att undvika att garantin blir ogiltig under produktens garantiperiod rekommenderar vi att:
 - ✓ Du kontakter din återförsäljare för att installera en ny minnesmodul.

- ✓ Du inte installerar en minnesmodul på egen hand, om du inte vet hur man uppgraderar minnet på en dator.
- ✓ Du inte rör anslutningarna eller öppnar höljet till minnesmodulfacket.
- Läger du till eller tar bort minnesmoduler på egen hand kan du råka ut för ett missöde eller funktionsfel på NAS-enheten till följd av att fackets öppning och modul skadas, eller ett kopplingsfel. I så fall tas en reparationsavgift ut.
- Var försiktig så att du inte skadar händer eller fingrar med vassa kanter på minnesmodul, inre komponenter eller kretskort i NAS-enheten.
- ASUSTOR garanterar inte att minnesmoduler från tredje part fungerar i din NAS.
- Stäng av din NAS och kringutrustning, och koppla ifrån alla tillbehör och anslutningskablar innan du lägger till eller tar bort minnesmoduler.
- För att hindra skador från elektrostatisk urladdning på minnesmoduler, följ nedanstående instruktioner:
 - ✓ Arbeta inte på en plats som lätt avger statisk elektricitet, som t.ex. på en matta.
 - ✓ Innan du lägger till eller tar bort minnesmoduler, ta i ett externt metallföremål som inte är NAS-enheten för att jorda dig själv och eliminera statisk elektricitet. Vidrör inga metalldelar inuti NAS-enheten.
- Sätt inte i en felvänd minnesmodul i facket. Det kan skada modulen eller facket, eller orsaka att kretskortet fattar eld.
- Använd en skruvmejsel som passar skåran i skruvarna.
- Ta inte bort eller lossa skruvar som inte specificerats för att tas bort.

3.3.2 Nödvändiga delar och verktyg

- Krysskruvmejsel
- Kompatibelt minne (DDR3 1333MHz SO-DIMM)

Märke	Typ	Modell	Storlek
ADATA	SDRAM	EL73I1A08	1 GB
ADATA	SDRAM	EL73I1B0873ZV	2 GB
Unigen	SDRAM	UG12U7400M8SU-ACO	1 GB
Unigen	SDRAM	UG25U6400N8SU-ACO	2 GB
Kingston	SDRAM	KVR1333D3S8S9/2G	2 GB

Mer

[Lista över kompatibla minnen](#)

3.3.3 Ta bort höljet

- Stäng av NAS-enheten genom att välja **[Stäng av]** från ADM-användarmenyn.



- Ta bort alla kablar och enheter som är anslutna till NAS-enheten, inklusive nätsladden.

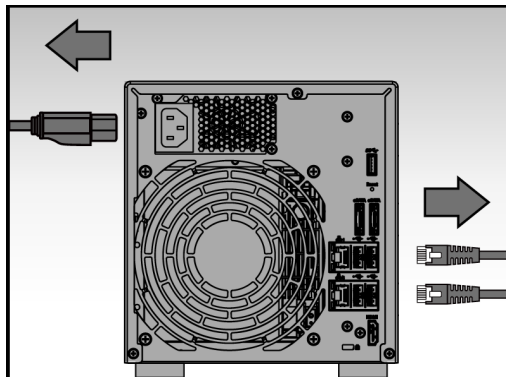

- Använd en skruvmejsel för att lossa de tre skruvarna på NAS-enhetens baksida (se bilden).

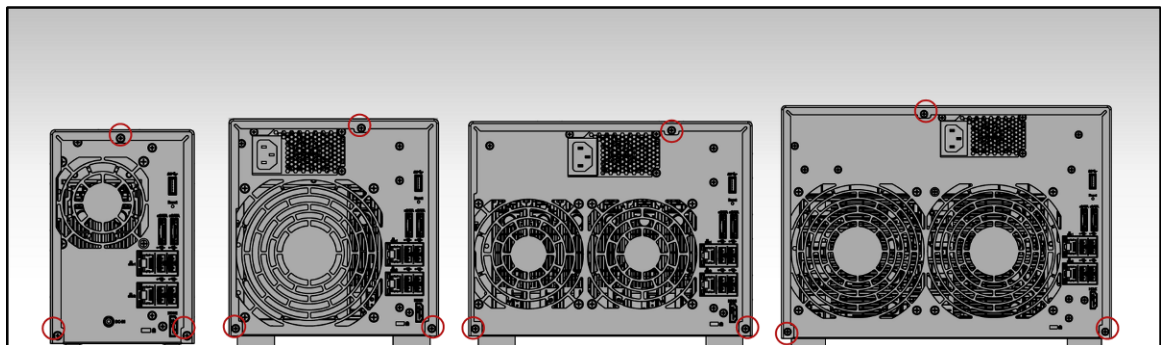

- Ta tag om höljet med båda händerna från två sidor, och skjut det försiktigt bakåt för att ta bort från chassiet.

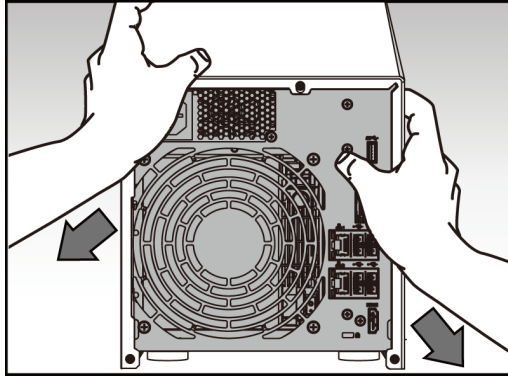

3.3.4 Installera minne

- När minnesmodulen sätts i det tomma facket, måste uttagen på modulen passas ihop med uttagen i facket.

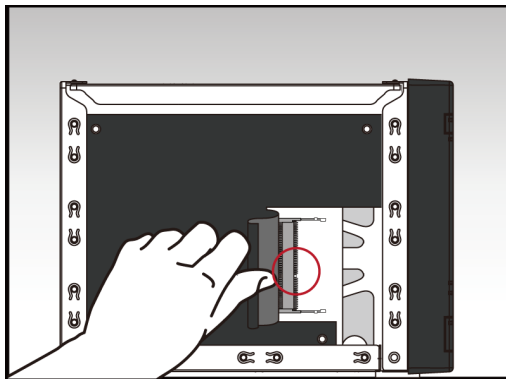

- För in minnesmodulen diagonalt (se bilden) så att minnesmodulens kontakter är riktigt insatta i facket.

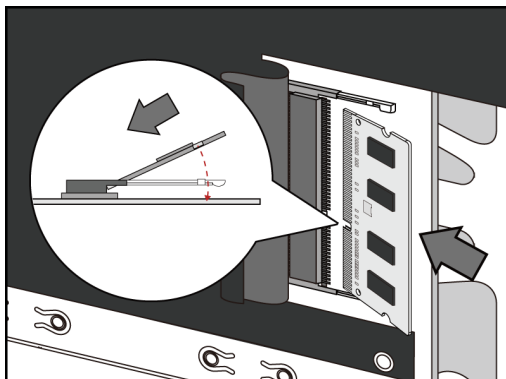

- Tryck försiktigt minnesmodulen ner och tillbaka med två fingrar, tills den klickar på plats. Du ska kunna höra "klick"-ljudet.

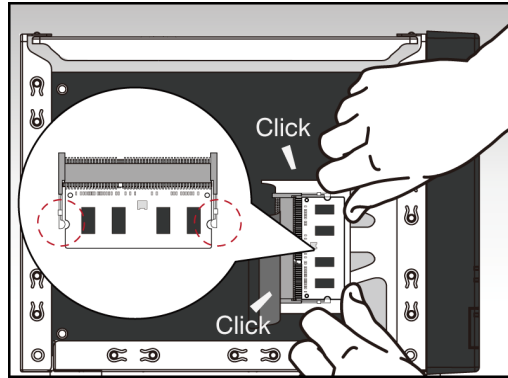

3.3.5 Sätta tillbaka höljet

- Sätt tillbaka höljet och skruva åt de tre skruvarna som tidigare togs bort.

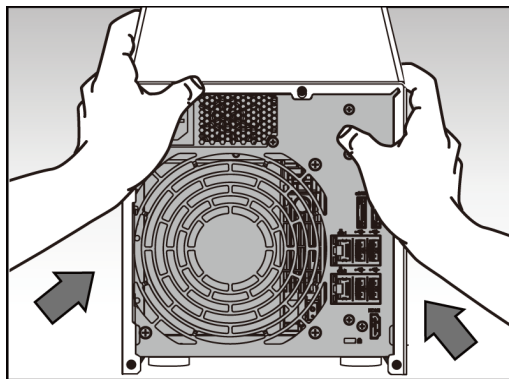

- Sätt tillbaka alla kablar och nätsladden, och starta NAS-enheten.

4. Installationsguide för programvara

Du kan välja mellan tre olika installationsmetoder. Välj den metod som passar dig bäst. Om du inte har någon CD-enhet kan du gå till nedladdningssektionen på ASUSTOR-webbplatsen (<http://www.asustor.com/service/downloads>) för att hämta den senaste programvaran.

4.1. CD-installation

4.1.1. Windows-användare

- Sätt installations-CD:n i datorns CD-fack och välj "Start" från automatiska körningens CD-meny.



- Installtionsguiden installerar ASUSTOR Control Center på datorn. När ASUSTOR Control Center har installerats kommer den automatiskt att börja söka igenom ditt nätverk efter ASUSTOR NAS-enheter.
- Välj din NAS i listan och följ installationsguidens instruktioner för att slutföra konfigurationen.

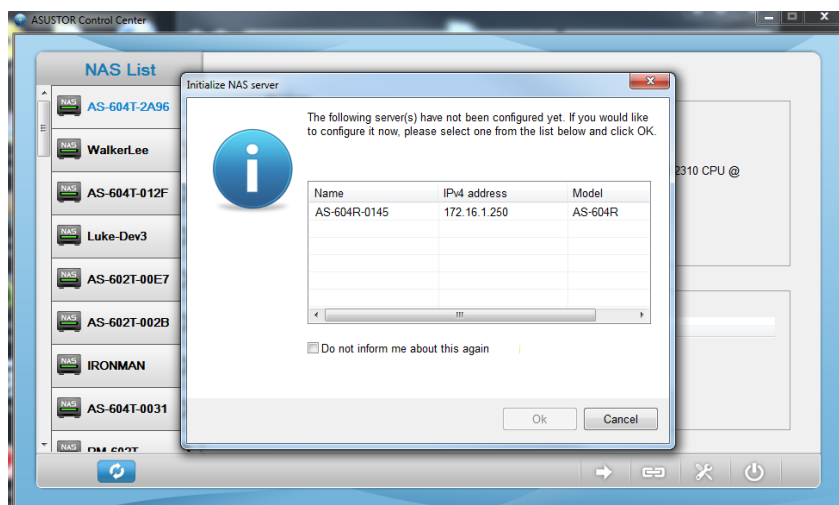

4.1.2. Mac-användare

- Sätt installations-CD:n i datorns CD-fack och välj "Snabbinstallation" från CD-menyn för automatisk körning.

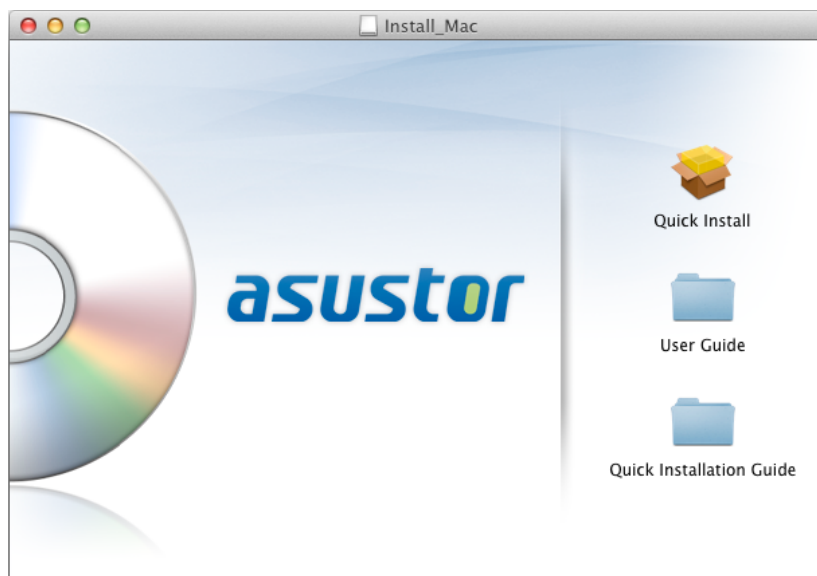

- Installtionsguiden installerar ASUSTOR Control Center på datorn. Nu kan du också välja om du vill installera Download Assistant eller inte. När ASUSTOR Control Center har installerats kommer den automatiskt att börja söka igenom ditt nätverk efter ASUSTOR NAS-enheter.
- Välj din NAS i listan och följ installationsguidens instruktioner för att slutföra konfigurationen.

4.2. Webbinstallation

- Om du redan vet din NAS-enhets aktuella IP-adress kan du öppna en webbläsare och ange NAS-enhetens IP-adress (t.ex.: <http://192.168.1.168:8000>) för att börja initialiseringen.
- Följ instruktionerna från installationsguiden för att slutföra konfigurationen.



4.3. Installation med LCD-skärmen

* Lämpar sig för användning med AS-604T/606T/608T-modeller

- LCD-skärmen frågar om du vill initiera NAS-enheten när den har identifierat att NAS-enheten ännu inte börjat initialiseras.
- Använd "↵"-knappen på LCD-skärmens högra sida för att bekräfta att du vill initiera NAS-enheten. Systemet kommer nu att starta initieringsprocessen.

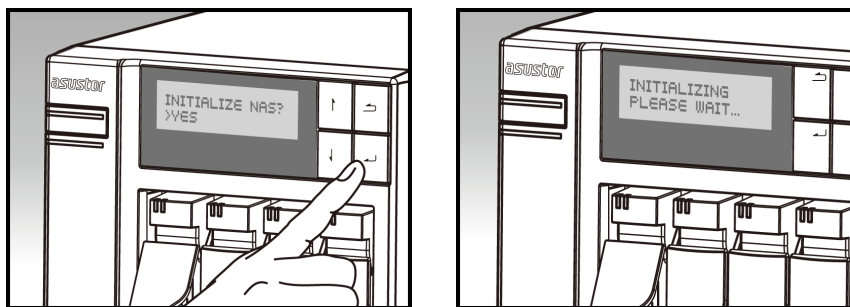

- Initialiseringen är klar när NAS-enhetens IP-adress visas på LCD-skärmen. OBS! Lösenordet för "admin"-kontot kommer att vara inställt på "admin".

4.4. Installera med en direktanslutning



Se avsnitt [5.4 Felsökning](#) för installationsinstruktioner.

5. Bilaga

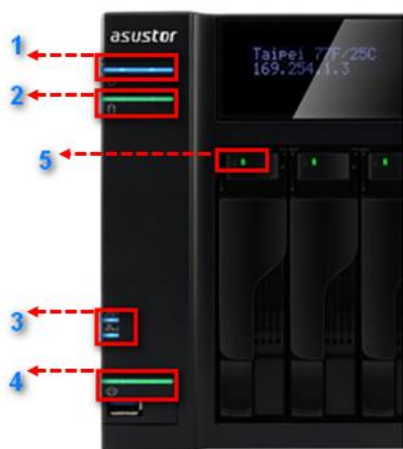
5.1. Indikationslampor



1. Strömindikationslampa
2. Indikationslampa för systemstatus
3. Indikationslampa för nätverksstatus
4. Indikationslampa för USB
5. Indikationslampa för hårddisk

Indikationslamp a	Färg	Beskrivning	Tillstånd
Ström	Blå	Fast ljus	Ström på
		Blinkande	Vaknar ur viloläge (S3)
	Orange	Fast ljus	Viloläge (S3)
		Blinkar var tionde sekund	LED nattläge
Systemstatus 	Grön	Blinkande	Startas
		Fast ljus	System klart
Nätverk 	Blå	Fast ljus	Nätverksport ansluten
USB 	Grön	Fast ljus	USB-enheten är ansluten till framsidan av NAS är klar för användning.
		Blinkande	Dataåtkomst pågår
Hårddisk	Grön	Fast ljus	Hårddisk klar
		Blinkande	Dataåtkomst pågår
		Blinkar var tionde sekund	Diskviloläge

	Röd	Fast ljus	Hårddisk avvikande
--	-----	-----------	--------------------

5.2. Bakpanel

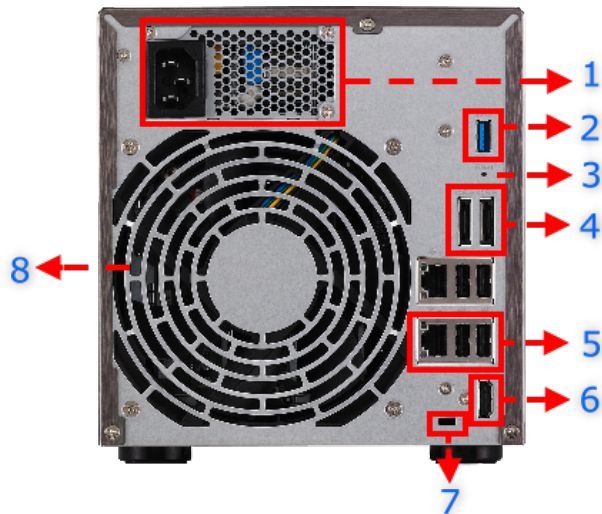

1. Strömförsörjning
2. USB 3.0-port
3. Återställningsknapp
4. eSATA-port
5. RJ45- och USB 2.0-port
6. HDMI-port
7. K-lås
8. Systemfläkt

5.3. Märkplåt



1. Modellnamn
2. Strömförsörjning
3. Certifiering

5.4. Felsökning

F: Varför kan jag inte identifiera min ASUSTOR NAS med ASUSTOR Control Center?

S: Om du har problem att hitta NAS med ASUSTOR Control Center kan du göra följande:

1. Kontrollera dina nätverksanslutning:
 - a. Kontrollera att datorn och NAS-enheten är delar av samma LAN.
 - b. Kontrollera att nätverksindikationen är tänd. Är den släckt kan du prova att ansluta Ethernet-kabeln till en annan nätverksport eller använda en annan Ethernet-kabel.

2. Inaktivera först brandväggar som du har på datorn. Prova därefter att söka efter NAS-enheten igen med ASUSTOR Control Center.
3. Kan du fortfarande inte hitta NAS-enheten, anslut NAS-enheten till datorn med den medföljande RJ-45-nätverkskabeln och ändra datorns IP-inställningar.
 - a. Välj **[Start]->[Kontrollpanel]->[Nätverks- och delningscenter]**

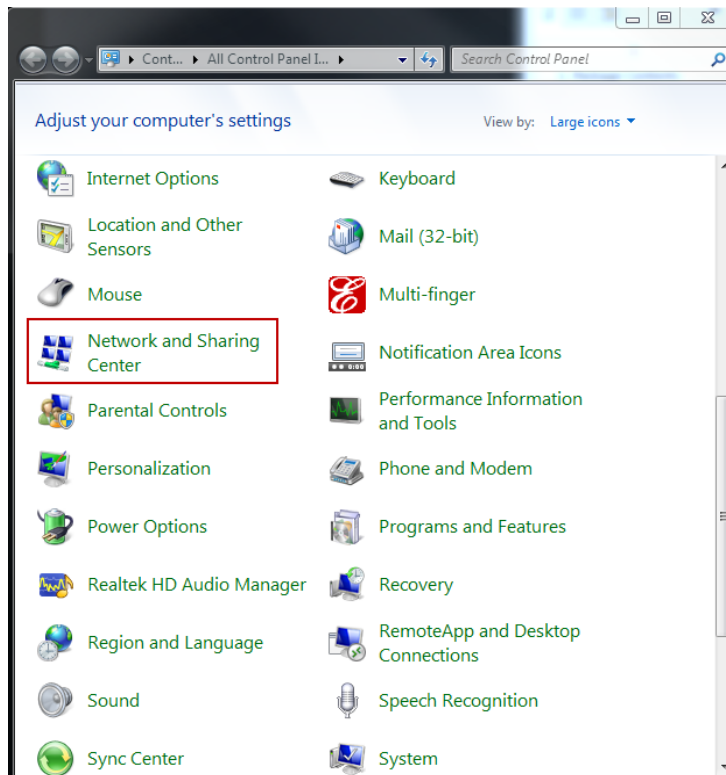

- b. Klicka på **[Ändra inställningar för nätverkskort]** i den vänstra panelen.

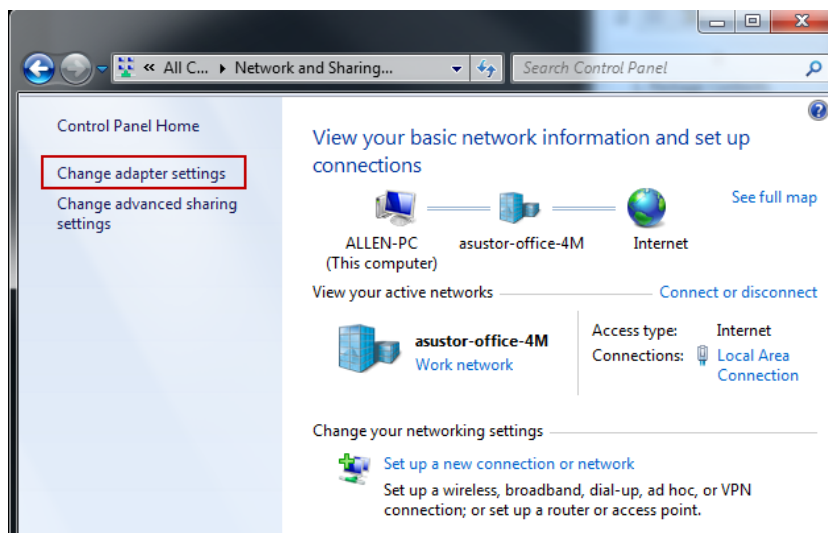

- c. Högerklicka på **[Anslutning till lokalt nätverk]** och välj **[Egenskaper]**.

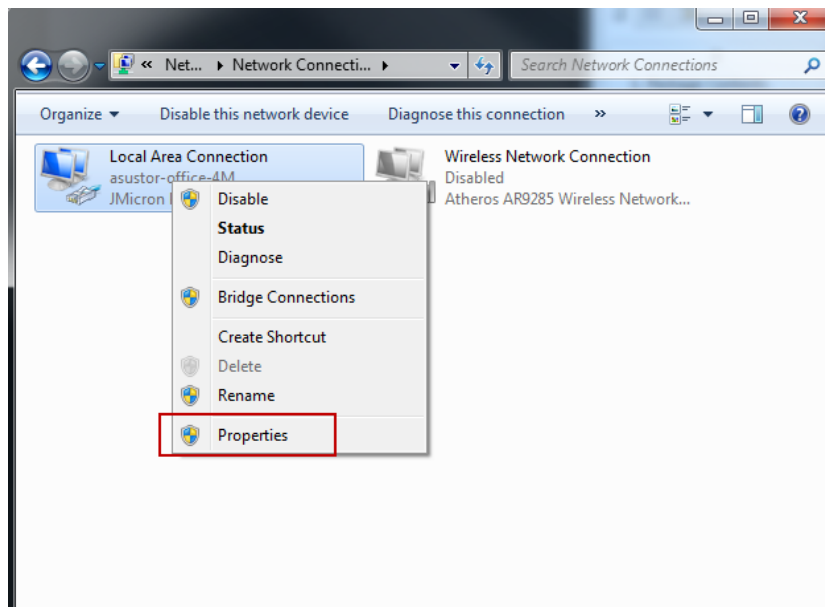

- d. Under fliken **[Nätverk]** väljer du **[Internet Protocol Version 4 (TCP/IPv4)]** och klickar på **[Egenskaper]**.

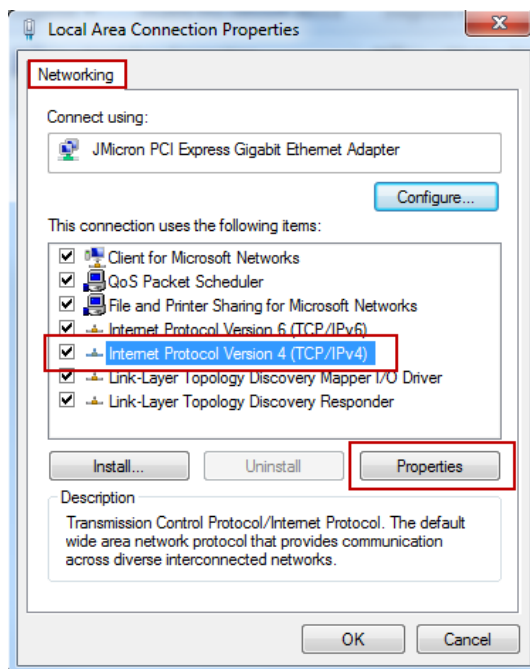

- e. Under fliken **[Allmänt]** väljer du alternativknappen **[Använd följande IP-adress]**. Ställ **[IP-adress]** på **169.254.1.1** och **[Nätmask]** på **255.255.0.0** och klicka på **[OK]**.

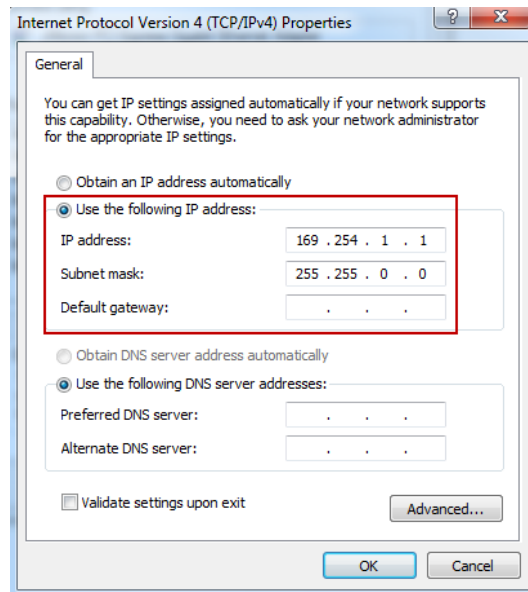

- f. Öppna ASUSTOR Control Center för att söka efter din NAS.
4. Om ovanstående procedurer inte har löst problemet, kontakta din lokala återförsäljare av ASUSTOR eller ASUSTORs kundtjänst (<http://support.asustor.com>). Du bör också titta igenom [ASUSTORs kunskapsbas](#).