



MOBIUZ™

Moniteur LCD  
Manuel d'utilisation

Gamme EX

## Droits d'auteur

Copyright © 2023 BenQ Corporation. Tous droits réservés. Aucune partie de cette publication ne peut être reproduite, transmise, transcrite, stockée sur un système d'archivage ou traduite dans une langue ou un langage informatique, sous aucune forme ou par aucun moyen électronique, mécanique, magnétique, optique, chimique, manuel ou autre, sans l'autorisation écrite préalable de BenQ Corporation.

## Limitation de responsabilité

BenQ Corporation n'assure aucune représentation ou garantie, expresse ou implicite, quant au contenu de cette publication et refuse en particulier toute garantie, aptitude à la commercialisation ou adéquation à un usage particulier. Par ailleurs, BenQ Corporation se réserve le droit de réviser cette publication et d'apporter de temps à autre des modifications au contenu de la présente publication sans obligation de préavis envers quiconque.

La technologie sans scintillement de BenQ maintient un rétroéclairage stable avec un gradateur CC qui élimine la principale cause de scintillement du moniteur, ce qui le rend plus facile pour les yeux. La performance d'absence de scintillement peut être affectée par des facteurs externes tels qu'une mauvaise qualité du câble, une alimentation instable, une interférence de signal, ou une mauvaise mise à la terre, et cela peut inclure d'autres facteurs externes que ceux mentionnés ci-dessus. (Applicable pour les modèles sans scintillement seulement.)

## BenQ ecoFACTS

BenQ has been dedicated to the design and development of greener product as part of its aspiration to realize the ideal of the "Bringing Enjoyment 'N Quality to Life" corporate vision with the ultimate goal to achieve a low-carbon society. Besides meeting international regulatory requirement and standards pertaining to environmental management, BenQ has spared no efforts in pushing our initiatives further to incorporate life cycle design in the aspects of material selection, manufacturing, packaging, transportation, using and disposal of the products. BenQ ecoFACTS label lists key eco-friendly design highlights of each product, hoping to ensure that consumers make informed green choices at purchase. Check out BenQ's CSR Website at <http://csr.BenQ.com/> for more details on BenQ's environmental commitments and achievements.



## Assistance produit

Ce document vise à fournir les informations les plus à jour et exactes aux clients, et donc tout le contenu peut être modifié de temps à autre sans préavis. Veuillez visiter le site Web pour la dernière version de ce document et d'autres informations sur le produit. Les fichiers disponibles varient en fonction du modèle.

1. Assurez-vous que votre ordinateur est connecté à Internet.
2. Visitez le site Web local sur [Support.BenQ.com](https://Support.BenQ.com). La présentation et le contenu du site peuvent varier selon la région/le pays.
  - Manuel d'utilisation et document lié
  - Pilotes et applications
  - (UE uniquement) Informations de démontage : Disponible sur la page de téléchargement du manuel d'utilisation. Ce document est fourni sur la base du règlement (UE) 2019/2021 pour réparer ou recycler votre produit. Contactez toujours le service client local pour toute réparation pendant la période de garantie. Si vous souhaitez réparer un produit hors garantie, il vous est recommandé de vous adresser à un personnel de service qualifié et d'obtenir des pièces de rechange auprès de BenQ afin de garantir la compatibilité. Ne démontez pas le produit à moins d'en connaître les conséquences. Si vous ne trouvez pas les informations de démontage de votre produit, contactez le service client local pour obtenir de l'aide.

## Mise à jour du micrologiciel

Il est recommandé de mettre à jour le produit avec la dernière version du micrologiciel (si disponible) et de consulter le manuel d'utilisation le plus récent afin d'utiliser au mieux le produit.

Pour mettre à niveau votre moniteur, téléchargez et installez le logiciel **Display QuickKit** depuis le site Web de BenQ.

- [Support.BenQ.com](https://Support.BenQ.com) > nom de modèle > **Software & Driver (Logiciel et pilote)** > **Display QuickKit** (disponible seulement quand votre moniteur est compatible)
- [Support.BenQ.com](https://Support.BenQ.com) > **Display QuickKit** (la disponibilité peut varier selon les régions)

L'utilitaire logiciel vérifie automatiquement la compatibilité de votre moniteur une fois lancé. Consultez le manuel d'utilisation de l'utilitaire logiciel pour des instructions.

Si votre moniteur n'est pas compatible avec **Display QuickKit**, et si vous vous demandez s'il existe une version actualisée du micrologiciel, veuillez contacter le service à la clientèle de BenQ.

Numéro d'enregistrement EPREL :

EX2710U : 1118951

EX2710UE : 1118953

EX3210U : 1008267

EX3210UE : 1008277

# Index des questions et réponses

Commencez par les sujets qui vous intéressent.

## Installation

### Comment installer le moniteur et l'allumer ?

Précautions de sécurité	6
Installation matérielle du moniteur	20
Ajustez la hauteur du moniteur.	25

### Comment ajuster l'angle de vue du moniteur ?

Incliner le moniteur.	25
-----------------------	----

### Comment fixer le moniteur au mur ?

Utilisation du kit de montage mural du moniteur (acheté séparément)	28
---	----

## Source d'entrée et affichage de l'image

### Comment basculer rapidement les entrées de différents appareils ?

Configuration de votre moniteur pour différents scénarios	32
Basculer rapidement les entrées	33
Travailler avec le Menu rapide	33

### Existe-t-il des paramètres permettant d'améliorer la qualité du jeu ?

Choisir rapidement un mode de jeu	38
Choisir un scénario audio	38

### Existe-t-il des paramètres pour les jeux de course automobile ?

Jeu de Course	48
RCG	52

### Comment obtenir le meilleur effet HDR ?

Fonctionnement avec la touche spéciale HDRi ou la touche Mode HDR	36
Jeu HDRi	48
Cinéma HDRi	48

## Touches de commande et ports E/S

### Comment désactiver le microphone intégré ?

Fonctionne avec le microphone intégré	39
---------------------------------------	----

### Que signifie le voyant DÉL du microphone ?

Voyant DÉL MIC	39
----------------	----

### Puis-je charger mes appareils USB via les ports USB du moniteur ?

Charger d'autres appareils via les ports USB de type A du moniteur	41
--	----

## Menus et accessoires

### Comment utiliser le menu OSD ?

Contrôleur 5 directions et opérations de base du menu	30
Naviguer dans le menu principal	43

## **Quelles sont les options de menu disponibles pour chaque mode de couleur ?**

Options de menu disponibles pour chaque Mode couleur 35

## **Comment utiliser la télécommande ?**

Familiarisation avec votre télécommande 17

La télécommande et sa portée effective 29

## **Comment utiliser le microphone numérique ?**

Fonctionne avec le microphone intégré 39

## **Maintenance et support produit**

### **Comment nettoyer le moniteur ?**

Entretien et nettoyage 8

### **Comment conserver le moniteur inutilisé pendant une longue période ?**

Comment séparer le pied et la base 26

Entretien et nettoyage 8

### **J'ai besoin de plus de support.**

Assistance produit 3

Entretien 9

# Précautions de sécurité

## Sécurité de l'alimentation électrique



Observez ces instructions de sécurité pour obtenir les meilleures performances et la plus grande longévité de votre moniteur.

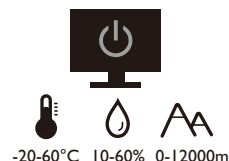
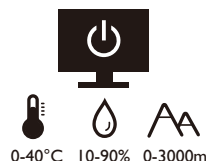
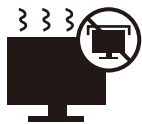

- L'adaptateur CA isole l'équipement de l'alimentation CA.
- Le câble d'alimentation permet de mettre hors tension le matériel qui peut être branché. Placez votre équipement près d'une prise électrique facilement accessible.
- Vous devez respecter le type d'alimentation indiqué sur l'étiquette de repérage. Si vous ne connaissez pas le type d'alimentation auquel vous êtes raccordé, contactez votre revendeur ou votre compagnie d'électricité.
- L'équipement enfichable de classe I de type A doit être connecté à la terre de protection.
- Un cordon d'alimentation supérieure ou égale à H03VV-F ou H05VV-F, 2G ou 3G, 0,75 mm<sup>2</sup> doit être utilisé.
- Utilisez uniquement le cordon d'alimentation fourni par BenQ. N'utilisez jamais un cordon d'alimentation qui apparaît endommagé ou dénudé.
- Pour éviter d'endommager le moniteur, ne l'utilisez pas dans une région où l'alimentation électrique est instable.
- Assurez-vous que le cordon d'alimentation est connecté à une prise d'alimentation mise à la terre avant d'allumer le moniteur.
- Pour éviter un danger possible, respectez la charge électrique totale lors de l'utilisation du moniteur avec un cordon multiprises.
- Éteignez toujours le moniteur avant de débrancher le cordon d'alimentation.

Pour les modèles avec adaptateur :

- Utilisez uniquement l'adaptateur secteur fourni avec votre moniteur LCD. L'utilisation d'un autre type d'adaptateur secteur peut provoquer des dysfonctionnements et/ou un danger.
- Permettez une ventilation adéquate autour de l'adaptateur lorsque vous l'utilisez pour faire fonctionner l'appareil ou recharger la batterie. Ne couvrez pas l'adaptateur secteur de papier ou autres objets qui réduiraient le refroidissement. N'utilisez pas l'adaptateur secteur lorsqu'il est dans un étui de transport.
- Branchez l'adaptateur à une source d'alimentation adéquate.
- N'essayez pas de réparer l'adaptateur secteur. Il ne contient pas pièce pouvant être réparée. Remplacez l'unité si elle est endommagée ou exposée à une humidité excessive.

## Installation

- N'utilisez pas votre moniteur dans l'un des environnements suivants :
  - Température extrêmement élevée ou basse, ou dans la lumière directe du soleil
  - Lieux poussiéreux
  - Très humide, exposé à la pluie ou à proximité à l'eau
  - Exposé aux vibrations ou chocs dans les lieux tels que les voitures, bus, trains et autres véhicules
  - Proximité de sources de chaleur, telles que radiateurs, poêles à mazout et autres équipements générateurs de chaleur (y compris les amplificateurs audio)

- Un emplacement fermé (tel qu'une armoire ou une bibliothèque) sans une ventilation appropriée
- Une surface inégale ou inclinée
- Exposé aux substances chimiques ou à la fumée
- Portez le moniteur avec soin.
- Ne placez pas de charges lourdes sur le moniteur pour éviter des blessures ou d'endommager le moniteur.
- Assurez-vous que les enfants ne s'accrochent pas ou de ne montent pas sur le moniteur.
- Éloignez tous les sacs d'emballage de la portée des enfants.

## Fonctionnement

- Pour protéger vos yeux, veuillez consulter le manuel d'utilisation pour régler la résolution d'écran et la distance d'affichage optimales.
- Pour réduire la fatigue visuelle, reposez-vous régulièrement lors de l'utilisation du moniteur.
- Évitez les actions suivantes pendant des périodes prolongées. Des marques de rémanence pourraient autrement se produire.
  - Lisez les images qui ne peuvent pas occuper l'écran en entier.
  - Placez une image fixe sur l'écran.
- Pour éviter d'endommager le moniteur, ne touchez pas le panneau du moniteur avec le bout des doigts, un stylo ou tout objet pointu.
- Un branchement et débranchement trop fréquent des connecteurs vidéo peut endommager le moniteur.
- Ce moniteur est conçu principalement pour une utilisation personnelle. Si vous souhaitez utiliser le moniteur dans un lieu public ou un environnement rude, contactez le centre de service BenQ le plus proche pour de l'aide.
- Pour éviter une possible électrocution, ne démontez pas et ne réparez pas le moniteur.
- Si une mauvaise odeur ou un son anormal est émis par le moniteur, contactez immédiatement le centre de service BenQ le plus proche pour de l'aide.

## Précaution

- La distance entre vous et le moniteur doit être de 2,5 à 3 fois la largeur diagonale de l'écran.
- Regarder l'écran pendant une longue période de temps entraîne une fatigue oculaire et peut détériorer votre vue. Reposez vos yeux pendant 5 à 10 minutes pour chaque heure d'utilisation du produit.
- Réduisez la fatigue de vos yeux en vous concentrant sur les objets lointains.
- De fréquents clignotement et des exercices oculaires permettent d'empêcher à vos yeux de se dessécher.

## Avis de sécurité concernant la télécommande (applicable si une télécommande est fournie)

- Ne placez pas la télécommande dans la chaleur directe, l'humidité et évitez le feu.
- Ne laissez pas tomber la télécommande.
- N'exposez pas la télécommande à l'eau ou à l'humidité. Ne pas respecter les consignes précédentes, peut entraîner le dysfonctionnement de la télécommande.
- Confirmez qu'il n'y a pas d'obstacle entre la télécommande et le capteur du produit.
- Lorsque la télécommande ne sera pas utilisée pendant une longue période, retirez les piles.

## Avis sur la sécurité des piles (applicable si une télécommande est fournie)

L'utilisation du mauvais type de piles peut causer des fuites chimiques ou des explosions. Veuillez noter ce qui suit :

- Assurez-vous toujours que les piles sont insérées avec les bornes positives et négatives dans la direction correcte comme indiqué dans le compartiment des piles.
- Des types de piles différents ont des caractéristiques différentes. Ne mélangez pas de types différents.
- Ne mélangez pas des piles anciennes et neuves. Le mélange de piles anciennes et neuves raccourcirait la durée de vie des piles ou causerait des fuites chimiques des anciennes piles.
- Lorsque les piles ne fonctionnent plus, remplacez-les immédiatement.
- Les produits chimiques qui fuient des piles peuvent causer une irritation de la peau. Si une matière chimique suinte des piles, essuyez-la immédiatement en utilisant un chiffon propre, et remplacez les piles dès que possible.
- Du fait de conditions de stockage variables, la durée de vie des piles incluses avec votre produit peut être réduite. Remplacez-les dans les 3 mois ou dès que vous pouvez après leur utilisation.
- Il peut y avoir des restrictions locales concernant l'élimination ou le recyclage des piles. Consultez vos réglementations locales ou l'entreprise d'élimination des déchets.

Si la télécommande fournie contient une pile bouton, faites également attention à l'avis suivant.

- N'ingérez pas la pile. Risque de brûlure chimique.
- La télécommande fournie avec ce produit contient une pile bouton. En cas d'ingestion de la pile bouton, elle peut provoquer de graves brûlures internes en seulement 2 heures et entraîner la mort.
- Conservez les piles neuves et usagées hors de la portée des enfants. Si le compartiment de la batterie ne se ferme pas correctement, arrêtez d'utiliser le produit et éloignez-le des enfants.
- Si vous pensez que les piles ont pu être avalées ou placées à l'intérieur d'une partie du corps, consultez immédiatement un médecin.

## Entretien et nettoyage

- Ne placez pas le moniteur face vers le bas directement sur le sol ou sur une surface de bureau. Dans le cas contraire, des rayures sur la surface du panneau peuvent se produire.
- L'équipement doit être fixé à la structure du bâtiment avant l'opération.
- (Pour les modèles qui prennent en charge un montage mural ou au plafond)
  - Montez votre moniteur et son kit de montage sur un mur plat.
  - Assurez-vous que le mur et le support de montage mural (acheté séparément) sont suffisamment résistants pour supporter le poids du moniteur.
  - Mettez le moniteur hors tension et l'alimentation avant de déconnecter les câbles du moniteur LCD.
- Débranchez toujours le produit de la prise secteur avant de le nettoyer. Nettoyez la surface du moniteur LCD avec un tissu non pelucheux et non abrasif. Ne pas utiliser de liquide, d'aérosol ou de nettoyant pour vitres.
- Les orifices et les ouvertures situés au-dessus et à l'arrière du boîtier sont prévus pour la ventilation. Ils ne doivent jamais être bloqués ou obstrués. Ce produit ne doit jamais être placé près ou au-dessus d'un radiateur ou autres sources de chaleur, et il ne doit pas être placé dans un espace clos sauf si un système de ventilation adéquat est en place.
- Ne placez pas de charges lourdes sur le moniteur pour éviter des blessures ou d'endommager le moniteur.
- Envisagez la possibilité de conserver le carton et l'emballage pour une utilisation ultérieure lorsque vous pourrez avoir à transporter le moniteur.
- Consultez l'étiquette du produit pour obtenir des informations sur la puissance nominale, la date de fabrication et les marques d'identification.



## Entretien

- N'essayez pas de réparer par vous-même ce moniteur ; en l'ouvrant ou en enlevant le couvercle, vous vous exposez notamment à des risques d'électrocution. En cas de mauvaise utilisation comme décrit ci-dessus ou d'accident tel qu'une chute ou un choc, contactez un technicien de service qualifié.
- Pour le remplacement du cordon d'alimentation, des câbles de connexion, de la télécommande ou de l'adaptateur d'alimentation, veuillez contacter le service à la clientèle de BenQ.
- Contactez votre revendeur ou visitez le site Web local sur [Support.BenQ.com](http://Support.BenQ.com) pour plus d'assistance.





## Informations générales sur la garantie

Notez que la garantie du moniteur peut être annulée dans les conditions suivantes :

- Les documents nécessaires pour les services de garantie ont été modifiés d'une manière non autorisée ou sont illisibles.
- Le numéro de modèle ou le numéro de production sur le produit a été modifié, effacé, retiré ou rendu illisible.
- Des réparations, des modifications ou des altérations ont été effectuées par du personnel ou des organisations de service non autorisés.
- Dommages causés par un stockage inapproprié du moniteur (y compris, mais pas seulement, force majeure, exposition directe au soleil, à l'eau ou au feu).
- Problèmes de réception dus à des signaux externes (tels que télé câblé, antenne) en dehors du moniteur.
- Défauts dus à une mauvaise utilisation ou une utilisation abusive du moniteur.
- Avant d'utiliser le moniteur, il est de la seule responsabilité de l'utilisateur de vérifier si le moniteur est compatible avec les standards techniques locaux si l'utilisateur emporte le moniteur en dehors de sa zone de vente prévue. Ne pas le faire peut causer une panne du produit et l'utilisateur devra payer le coût de réparation.
- Il est de la seule responsabilité de l'utilisateur si des problèmes (tels que la perte de données et la panne du système) sont dus à des logiciels et des pièces non-fournis par l'usine et/ou accessoires non d'origine.
- Veuillez utiliser les accessoires d'origine (par exemple, câble d'alimentation), seulement avec l'appareil pour éviter d'éventuels dangers tels que l'électrocution et l'incendie.

## Typographie

Icône / Symbole	Élément	Signification
	Avertissement	Informations principalement pour prévenir les dommages aux composants ou données ou des blessures causées par une utilisation et un mauvais fonctionnement ou de comportement.
	Conseil	Informations utiles pour accomplir une tâche.
	Note	Informations supplémentaires.

Dans ce document les étapes nécessaires pour atteindre un menu peuvent être affichées sous une forme condensée, par exemple : **Menu > Système > Information.**

# Sommaire



Droits d'auteur .....	2
Assistance produit .....	3
Mise à jour du micrologiciel.....	3
Index des questions et réponses .....	4
Précautions de sécurité .....	6
Sécurité de l'alimentation électrique .....	6
Installation.....	6
Fonctionnement.....	7
Avis de sécurité concernant la télécommande (applicable si une télécommande est fournie).....	7
Avis sur la sécurité des piles (applicable si une télécommande est fournie).....	8
Entretien et nettoyage .....	8
Entretien.....	9
Informations générales sur la garantie.....	9
Pour commencer .....	12
Présentation du moniteur .....	14
Vue avant.....	14
Vue arrière.....	15
Connexions .....	16
Familiarisation avec votre télécommande .....	17
Vue avant.....	17
Installer la pile .....	18
Installation matérielle du moniteur .....	20
Comment séparer le pied et la base .....	26
Utilisation du kit de montage mural du moniteur (acheté séparément) .....	28
Comment ajuster votre moniteur .....	29
La télécommande et sa portée effective.....	29
Le panneau de commande.....	29
Contrôleur 5 directions et opérations de base du menu .....	30
Configuration de votre moniteur pour différents scénarios.....	32
Basculer rapidement les entrées.....	33
Travailler avec le <b>Menu rapide</b> .....	33
Options de menu disponibles pour chaque <b>Mode couleur</b> .....	35
Paramètres OSD ajustables .....	35
Fonctionnement avec la touche spéciale HDRi ou la touche <b>Mode HDR</b> .....	36
Ajuster la luminosité de l'écran automatiquement (Bright Intelligence Plus).....	37
Travailler avec la technologie HDR .....	37
Choisir rapidement un mode de jeu.....	38
Choisir un scénario audio .....	38
Fonctionne avec le microphone intégré .....	39
Activation <b>Éclairage</b> .....	40
Ajuster le mode d'affichage.....	40

Choisir un mode de couleur approprié .....	40
Connecter le moniteur à votre produit de la gamme MacBook.....	40
Activer l'accessibilité de la vision des couleurs ( <b>Color Weakness (Faiblesse chromatique)</b> ).....	40
Activer la fonction FreeSync™ .....	40
Utilisation de la technologie de prise en charge du format vidéo .....	41
Charger d'autres appareils via les ports USB de type A du moniteur.....	41
Configuration initiale pour les jeux à 144 Hz.....	41
<b>Naviguer dans le menu principal .....</b>	<b>43</b>
Menu <b>Entrée</b> .....	44
<b>Menu rapide</b> .....	45
Menu <b>Mode couleur</b> .....	47
Menu <b>Eye Care</b> .....	50
Menu <b>Son</b> .....	52
Menu <b>Éclairage</b> .....	54
Menu <b>Système</b> .....	56
<b>Dépannage .....</b>	<b>60</b>
Foire aux questions (FAQ) .....	60
Pour plus d'aide ?.....	62

## Pour commencer

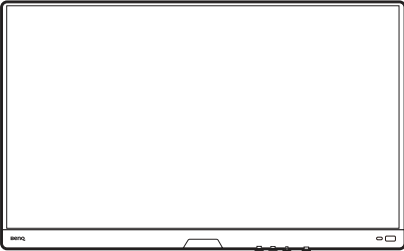
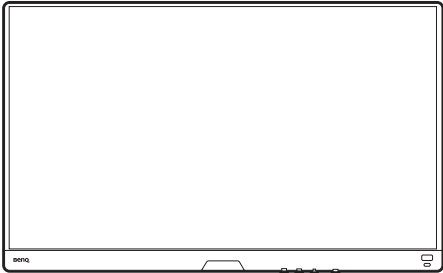
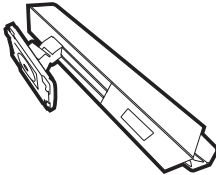
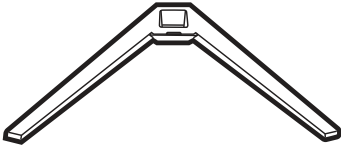
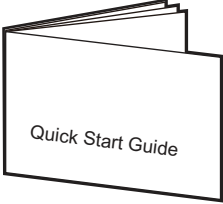
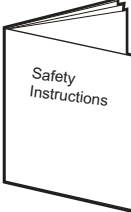
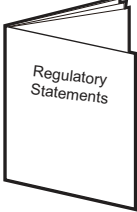
Lorsque vous déballez le produit, vérifiez que vous disposez des éléments suivants. Si certains éléments manquent ou sont endommagés, contactez immédiatement le revendeur auprès duquel vous avez acheté votre moniteur.

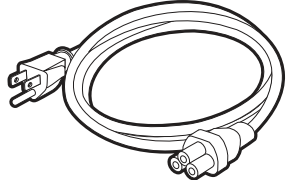
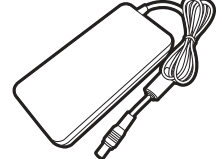
Moniteur à cristaux liquides BenQ	<p style="text-align: center;">EX2710U</p>  <p style="text-align: center;">EX3210U</p> 
Pied du moniteur	
Base du moniteur	
Guide de démarrage rapide	
Instructions de sécurité importantes	
Déclarations réglementaires	

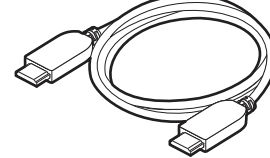
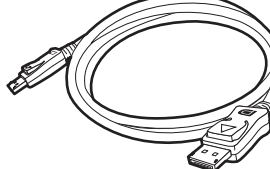
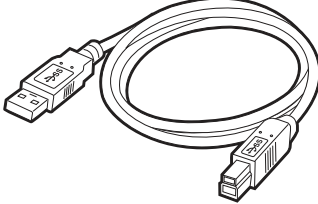
<p>Cordon d'alimentation (Les éléments fournis peuvent différer selon le modèle ou la région.)</p>	
<p>Adaptateur secteur (Les éléments fournis peuvent différer selon le modèle ou la région.)</p>	
<p>Télécommande (RC-0013, avec une pile CR2032)</p>	
<p>Couvercle E/S</p>	
<p>Câble vidéo : HDMI</p>	
<p>Câble vidéo : DP</p>	
<p>Câble USB</p>	



• Les accessoires disponibles et les images présentées ici peuvent être différents du contenu réel et du produit fourni dans votre région. Et le contenu de l'emballage peut être changé sans préavis. En ce qui concerne les câbles qui ne sont pas fournis avec votre produit, vous pouvez les acheter séparément.

• Envisagez la possibilité de conserver le carton et l'emballage pour une utilisation ultérieure lorsque vous pourrez avoir à transporter le moniteur. La garniture en mousse formatée est idéale pour la protection du moniteur pendant le transport.

• Les accessoires et les câbles peuvent être inclus ou vendus séparément en fonction du produit fourni pour votre région.



Gardez toujours le produit et les accessoires hors de portée des jeunes enfants.

# Présentation du moniteur

## Vue avant

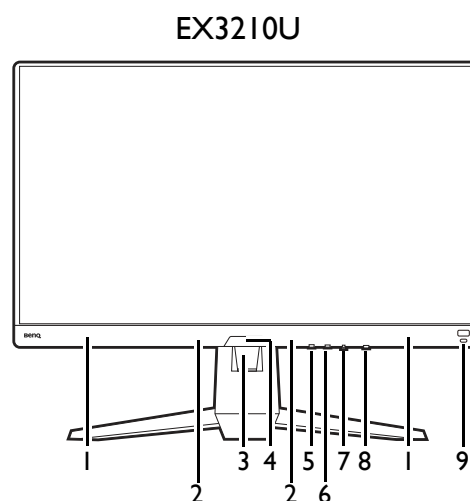
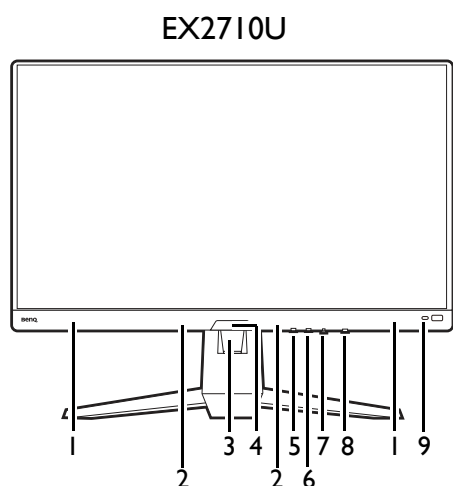

1. Haut-parleurs
2. Microphone
3. Trou de gestion des câbles
4. Capteur de lumière
5. Bouton Muet (pour le microphone) / Voyant DÉL du micro
6. Touche de bouclage
7. Contrôleur 5 directions
8. Bouton d'alimentation / Voyant DEL d'alimentation
9. Touche spéciale HDRi

# Vue arrière

## EX2710U

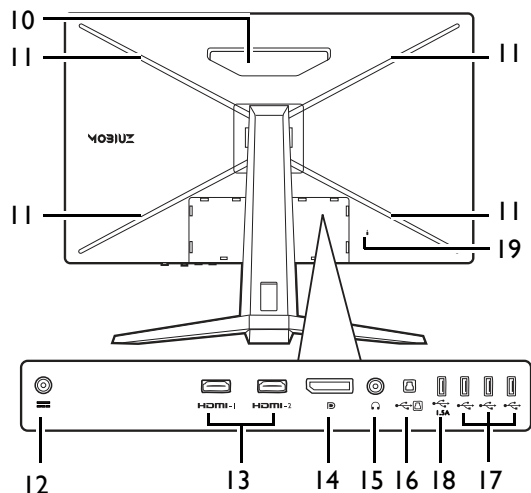

- 10. Haut-parleur
- 11. Lumière RVB
- 12. Prise d'entrée alimentation C.C.
- 13. Connecteur HDMI x 2
- 14. Connecteur DisplayPort
- 15. Prise casque
- 16. Port USB 3.0 (amont ; connexion au PC)
- 17. Ports USB 3.0 x 3 (descendant ; connexion aux périphériques USB, avec alimentation 0,9 A)
- 18. Port USB 3.0 x 1 (descendant ; connexion aux périphériques USB, avec alimentation 1,5 A)
- 19. Fente pour cadenas Kensington

## EX3210U

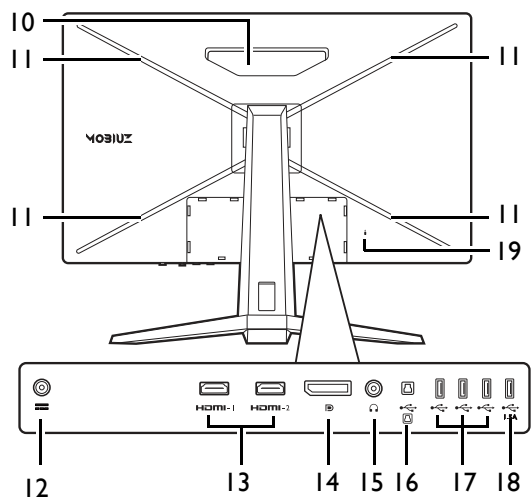

- Le diagramme ci-dessus peut varier selon le modèle.
- L'image peut être différente du produit fourni dans votre région.

# Connexions

Les illustrations de connexion suivantes sont pour votre référence seulement. En ce qui concerne les câbles qui ne sont pas fournis avec votre produit, vous pouvez les acheter séparément.

Pour les méthodes de connexion détaillées, consultez la page 22 - 23.

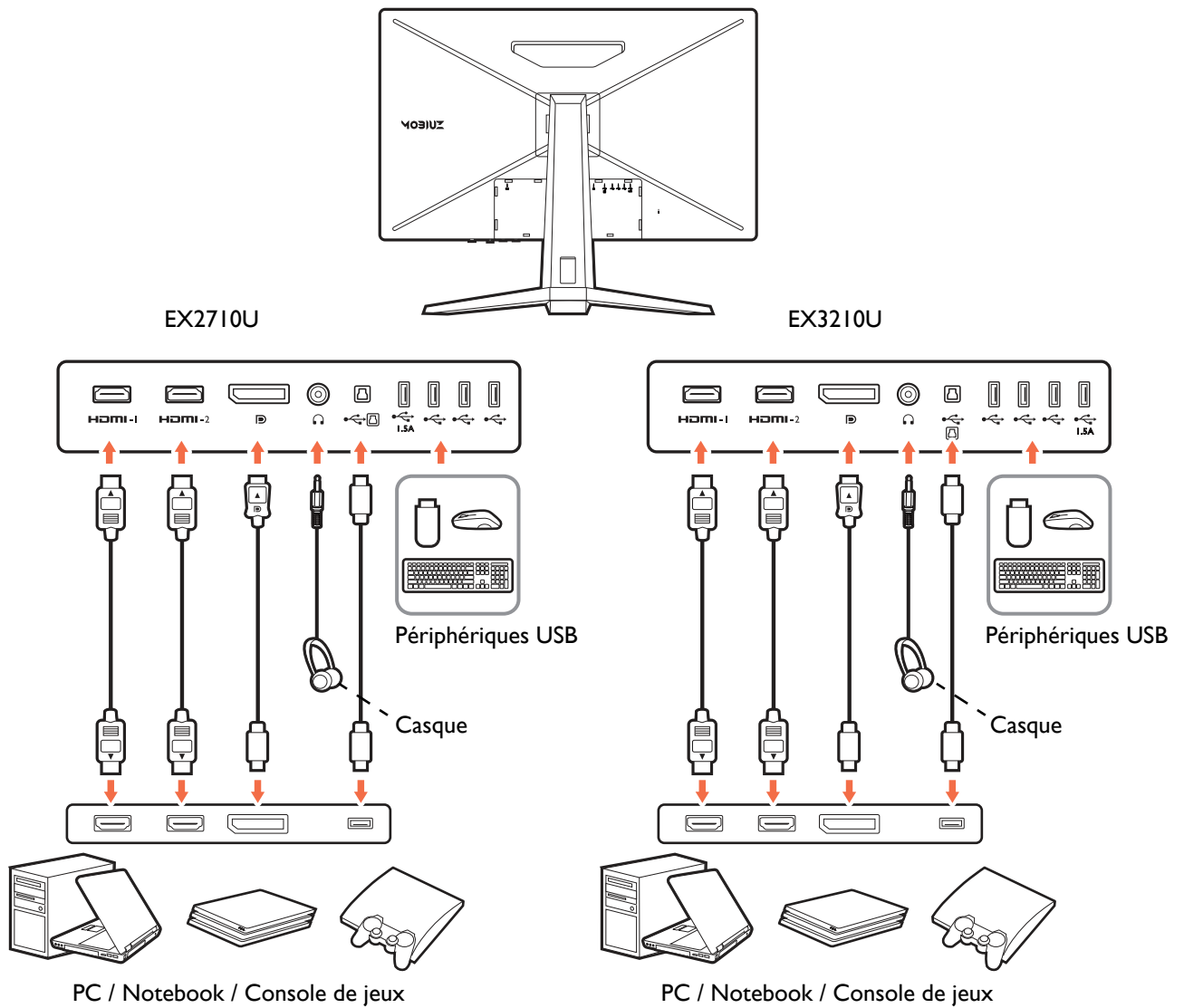



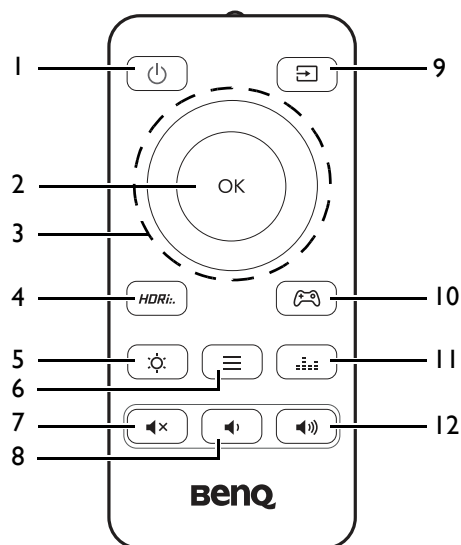

# Familiarisation avec votre télécommande

## Vue avant



No.	Nom	Touche	Description
1	Touche d'alimentation		Cette touche permet d'allumer ou d'éteindre le moniteur.
2	Touche OK		<ul style="list-style-type: none"> <li>• Accède au sous-menu.</li> <li>• Confirme la sélection.</li> </ul>
3	Touches de navigation		<ul style="list-style-type: none"> <li>• Va à l'élément de menu précédent.</li> <li>• Pour l'ajustement haut/augmentation.</li> </ul>
			Accède aux sous-menus.
			<ul style="list-style-type: none"> <li>• Va à l'élément de menu suivant.</li> <li>• Pour l'ajustement bas/diminution.</li> </ul>
			<ul style="list-style-type: none"> <li>• Retourne au menu précédent.</li> <li>• Quitte le menu à l'écran.</li> </ul>
4	Touche <b>Mode HDR</b>		Accède à une liste d'options HDR. Appuyez plusieurs fois pour faire défiler ces options. Voir <a href="#">Fonctionnement avec la touche spéciale HDRi ou la touche Mode HDR à la page 36</a> pour plus d'informations.
5	Touche <b>Luminosité</b>		Ajuste la luminosité.
6	Touche <b>Menu rapide</b>		Active le <b>Menu rapide</b> . Voir <a href="#">Travailler avec le Menu rapide à la page 33</a> pour plus d'informations.
7	Touche Muet		Désactive / active le son.
8	Touches Volume -		Diminue le volume.
9	Touche de source d'entrée		Accède à une liste des sources d'entrée disponibles. Appuyez plusieurs fois pour faire défiler ces options.

No.	Nom	Touche	Description
10	Touche <b>Mode Jeu</b>		Accède à une liste d'options <b>Mode Jeu</b> . Appuyez plusieurs fois pour faire défiler ces options. Voir <a href="#">Choisir rapidement un mode de jeu à la page 38</a> pour plus d'informations.
11	Touche <b>Scénario audio</b>		Accède à une liste d'options <b>Scénario audio</b> . Appuyez plusieurs fois pour faire défiler ces options. Voir <a href="#">Mode Son à la page 52</a> pour plus d'informations.
12	Touche Volume +		Augmente le volume.



OSD = Affichage à l'écran.

## Installer la pile

1. Retournez la télécommande. Utilisez un tournevis cruciforme pour desserrer la vis qui fixe le couvercle à la télécommande, puis détachez le couvercle comme illustré. L'utilisation d'un tournevis à pointe magnétisée est recommandée pour éviter de perdre la vis.

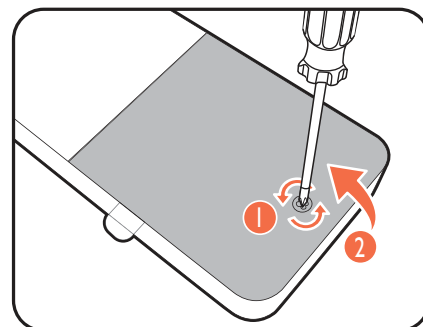

2. Appuyez sur la partie supérieure de la pile pour pouvoir retirer la batterie depuis la partie inférieure, comme illustré.

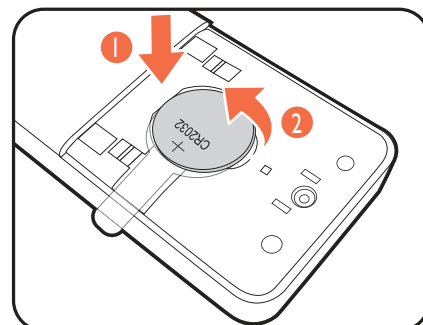

3. Retirer la feuille isolante de la pile.

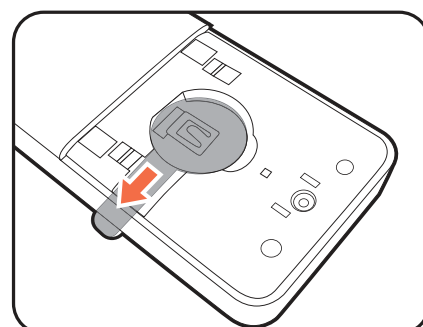

4. Réinstallez la pile fournie (CR2032) sur le support de la pile correctement. Assurez-vous que la borne positive (+) est dirigée vers le haut.

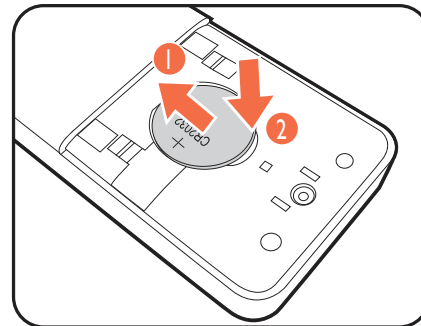

5. Remettez le couvercle des piles en place et fixez la vis. La télécommande est maintenant prête pour l'utilisation.

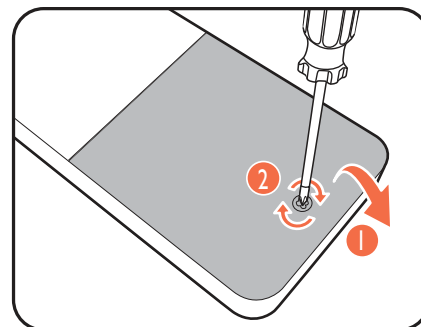

- Gardez la télécommande et la pile hors de portée des enfants.
- La télécommande fournie avec ce produit contient une pile bouton. En cas d'ingestion de la pile bouton, elle peut provoquer de graves brûlures internes en seulement 2 heures et entraîner la mort.
- Si la télécommande ne doit pas être utilisée pendant une période prolongée, retirez la batterie.

# Installation matérielle du moniteur



- Si l'ordinateur est sous tension, vous devez le mettre hors tension avant de continuer. Ne branchez pas et ne mettez pas le moniteur sous tension avant d'y être invité.
- Les illustrations suivantes sont pour votre référence seulement. Les prises d'entrée et de sortie disponibles peuvent varier selon le modèle acheté.
- Les fréquences prises en charge peuvent varier selon le signal d'entrée. Téléchargez le **Resolution file (Fichier de résolution)** depuis le site Web (voir [Assistance produit à la page 3](#)). Voir « **Modes d'affichage prédéfinis** » dans le **Resolution file (Fichier de résolution)** pour plus d'informations.
- Évitez la pression des doigts sur la surface de l'écran.



Soyez prudent lorsque vous manipulez la base du moniteur tranchante et protégez-vous contre tout dommage physique.



Ne posez jamais votre moniteur sur un bureau ou sur le sol sans son bras de support et sa base. Les commandes situées au bas de la face avant ne sont pas conçues pour supporter le poids du moniteur et risquent d'être endommagées.

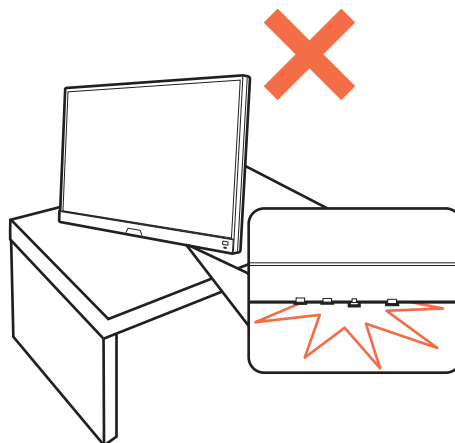

## I. Fixez la base du moniteur.



Votre moniteur comporte un écran incurvé et la surface de l'écran ne doit jamais être placée sur le bureau sans un coussin dessous.



Veillez procéder avec soin pour éviter d'endommager le moniteur. Si la surface de l'écran est placée sur un objet tel qu'une agrafeuse ou une souris, cela fêlera le verre ou endommagera la surface du LCD, annulant votre garantie. Si vous faites glisser ou frotter le moniteur sur votre bureau, cela rayera ou endommagera les contrôles et la coque du moniteur.

Ouvrez la boîte et sortez le support et la base du moniteur.

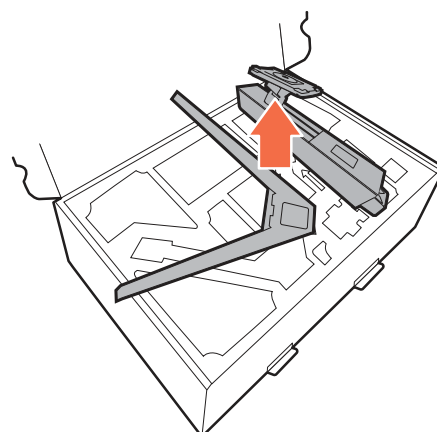

Retirez le coussin qui protège l'arrière du moniteur.

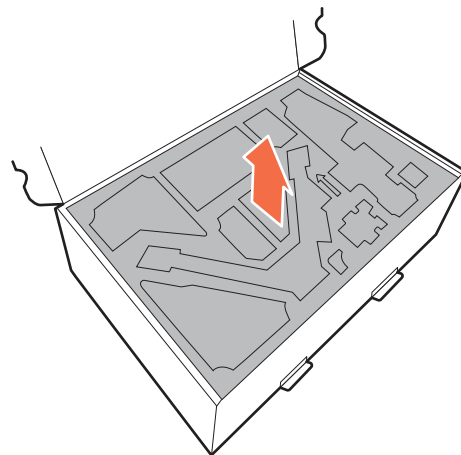

Fixez le pied du moniteur à la base du moniteur comme illustré. Soulevez l'anse de la vis et serrez la vis comme illustré. Puis repoussez l'anse.

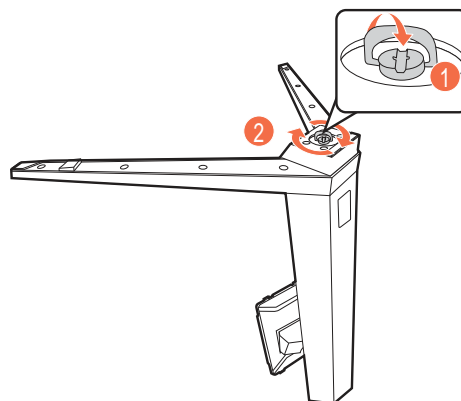

Orientez et alignez le bras du support avec le moniteur, puis poussez pour les rapprocher jusqu'à un déclic et leur verrouillage en place.

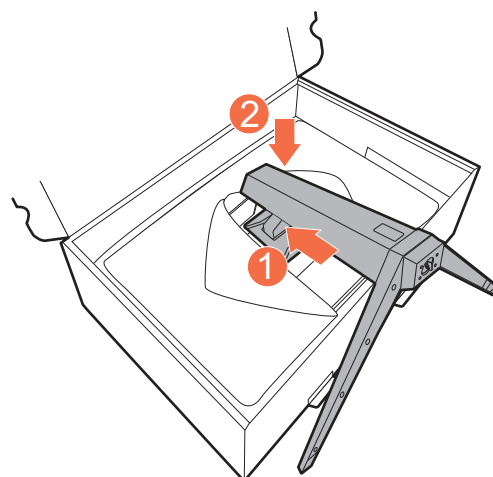

Soulevez doucement le moniteur, retournez-le et placez le droit sur son support sur une surface plane et égale.

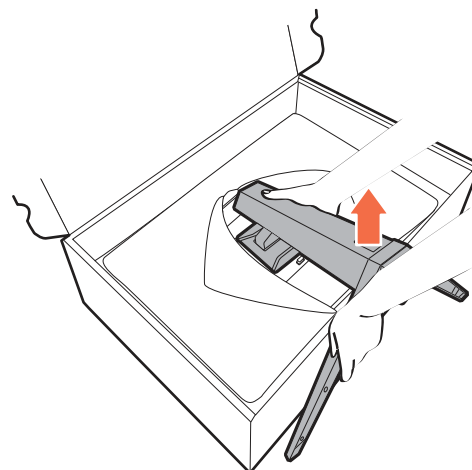

## 2. Connectez l'adaptateur au moniteur.

Passer d'abord le câble au travers du trou de gestion des câbles sur le bras du support.

Connectez l'adaptateur dans la prise marquée  sur l'arrière du moniteur. Ne connectez pas tout de suite l'autre extrémité à une prise secteur.

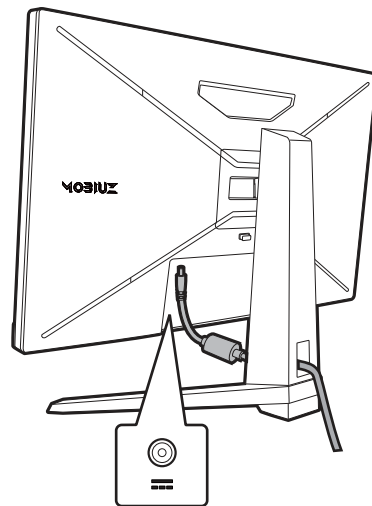

## 3. Connectez le câble vidéo.



Les câbles vidéo inclus dans votre emballage et les illustrations des connecteurs dans ce document peuvent varier selon le produit fourni pour votre région.

1. Faites passer les câbles par l'orifice de gestion des câbles sur la colonne du pied.
2. Établir les connexions de câble vidéo.

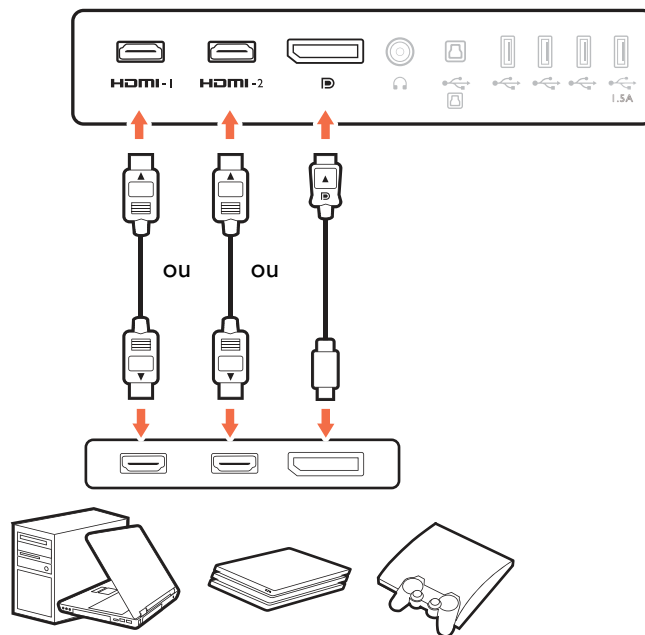

- Connectez la prise du câble HDMI au port HDMI sur le moniteur. Connectez l'autre extrémité du câble HDMI au port HDMI d'un appareil de sortie numérique.
  - Branchez le connecteur du câble DP au connecteur vidéo du moniteur. Branchez l'autre prise du câble au connecteur vidéo de l'ordinateur.
3. Connectez l'autre extrémité du câble vidéo à port approprié d'un appareil de sortie numérique (p.ex. un ordinateur).

#### 4. Connectez le câble audio.

Vous pouvez connecter un casque à la prise casque sur l'arrière du moniteur.

Passer le câble au travers du trou de gestion des câbles sur le bras du support.

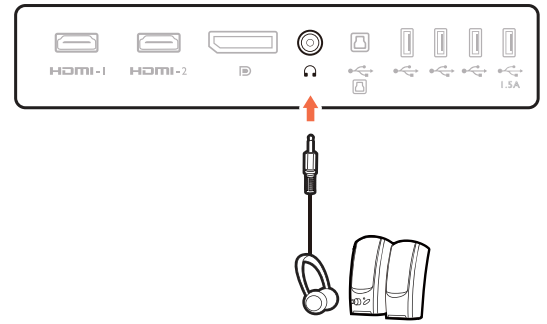

#### 5. Connectez les périphériques USB.

Pour connecter le câble USB de type B.

Branchez le câble USB entre le PC et le moniteur (via le port USB amont au dos). Ce port USB amont transmet les données entre le PC et les périphériques USB connectés au moniteur.

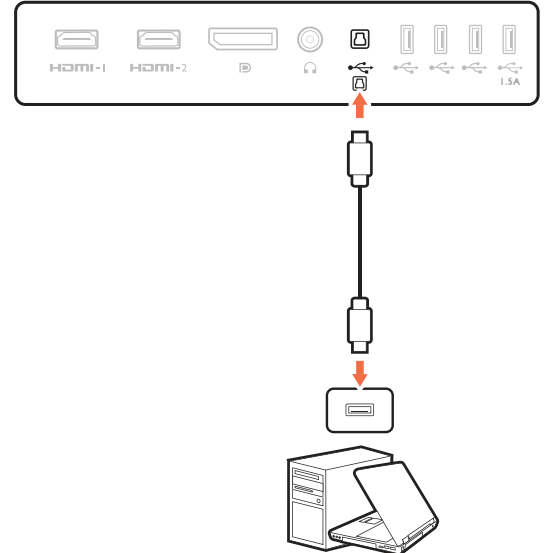

Branchez les périphériques USB via les autres ports USB (descendant) sur le moniteur. Ces ports USB descendants transmettent les données entre les périphériques USB connectés et le port amont.



L'emplacement et les prises d'entrée et de sortie disponibles peuvent varier selon le modèle acheté.

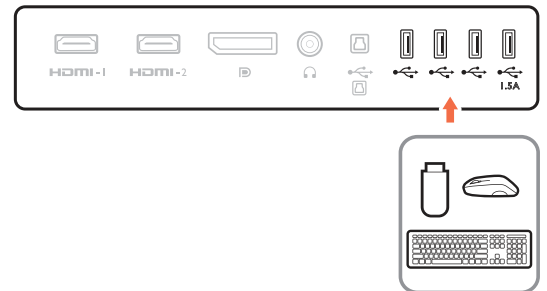

## 6. Installez le couvercle E/S.

Soulevez doucement l'affichage vers le haut et déployez-le à la position déployée maximale. Inclinez ensuite le moniteur pour installer/retirer facilement le couvercle E/S.

Alignez le couvercle E/S avec les trous sur l'arrière du moniteur, et appuyez sur les côtés et le bas du couvercle contre les trous pour le verrouiller en place. Poussez à partir du bas du capot et vérifiez s'il a été correctement installé.

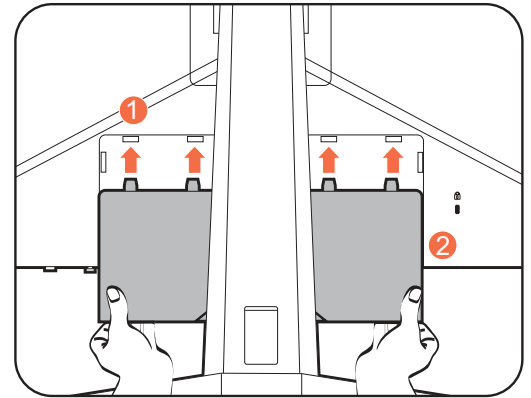
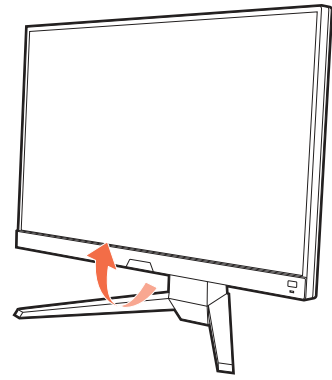

## 7. Placez le moniteur correctement.

Placez le moniteur comme désiré après la connexion correcte des câbles. Déplacez le moniteur avec précaution en tenant la partie inférieure du moniteur, la base ou le bras de support.

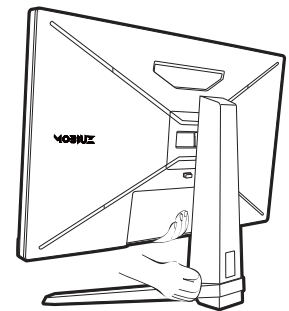
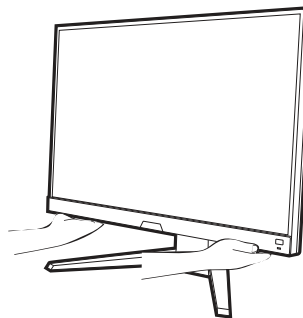

La pression des doigts sur la surface de l'écran est interdite. L'écran peut être endommagé par une force excessive.





## 8. Ajustez la hauteur du moniteur.

Pour ajuster la hauteur du moniteur, tenez simultanément sur le haut et le bas l'écran pour abaisser le moniteur ou le soulever à la hauteur désirée.

- ! Votre moniteur est un moniteur bord-à-bord et doit être manipulé avec soin. Évitez la pression des doigts sur la surface de l'écran. Une force excessive sur l'écran est interdite.

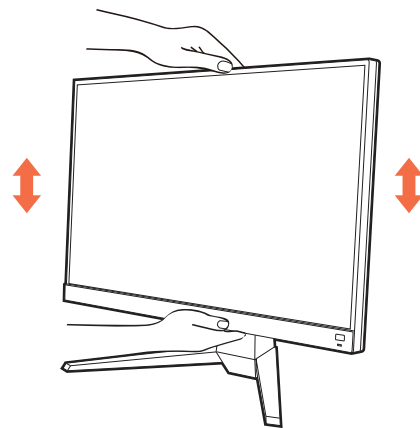

## 9. Incliner le moniteur.

Le moniteur doit être positionné et l'angle de l'écran réglé de manière à minimiser les réflexions indésirables d'autres sources lumineuses.

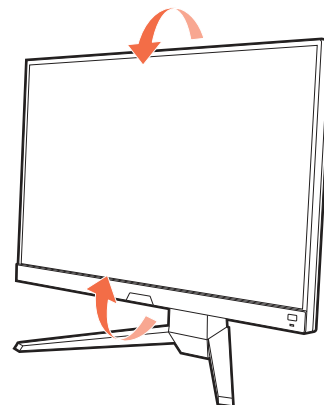

## 10. Connexion de l'alimentation et mise sous tension.

Connectez le cordon d'alimentation à l'adaptateur secteur. Branchez l'autre extrémité du cordon d'alimentation à une prise et branchez-le.

- 💡 L'image peut être différente du produit fourni dans votre région.

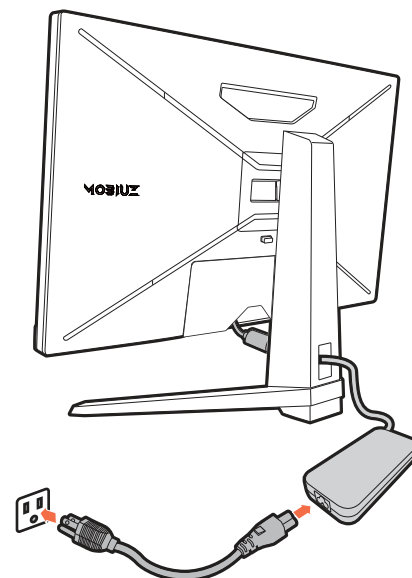

Allumez le moniteur en appuyant sur le bouton d'alimentation sur le moniteur.

Allumez également l'ordinateur.

- 💡 Pour prolonger la longévité de l'appareil, il est conseillé d'employer la fonction d'économie d'énergie de l'ordinateur.

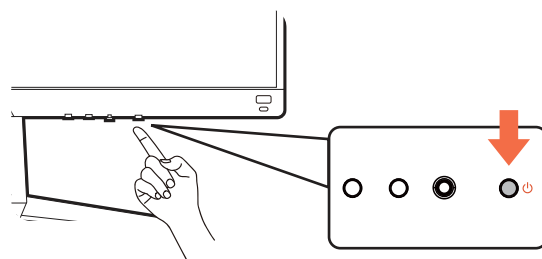

## 11. Configuration du moniteur pour certains scénarios.

Lors de la première mise sous tension, vous êtes invité à régler le moniteur pour qu'il fonctionne dans des scénarios spécifiques. Voir [Configuration de votre moniteur pour différents scénarios à la page 32](#) pour effectuer la configuration.

# Comment séparer le pied et la base

## 1. Éteignez le moniteur.

Éteignez le moniteur et l'alimentation avant de débrancher le câble d'alimentation. Éteignez l'ordinateur avant de débrancher le câble signal du moniteur.

## 2. Retirez le couvercle E/S.

Soulevez doucement l'affichage vers le haut et déployez-le à la position déployée maximale. Inclinez ensuite le moniteur pour installer/retirer facilement le couvercle E/S.

Retirez le couvercle E/S depuis le bas comme illustré. Vous pouvez incliner le moniteur pour le retirer facilement. Débranchez soigneusement tous les câbles.

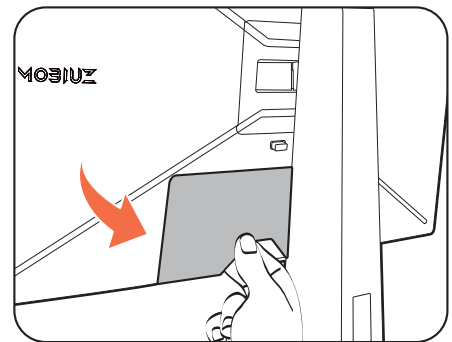
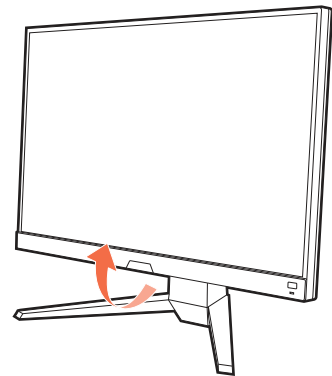

## 3. Préparez le moniteur et la zone.

Remettez le moniteur dans la boîte qui a servi à expédier le produit en premier lieu.



Veillez procéder avec soin pour éviter d'endommager le moniteur. Si la surface de l'écran est placée sur un objet tel qu'une agrafeuse ou une souris, cela fêlera le verre ou endommagera la surface du LCD, annulant votre garantie. Si vous faites glisser ou frotter le moniteur sur votre bureau, cela rayera ou endommagera les contrôles et la coque du moniteur.

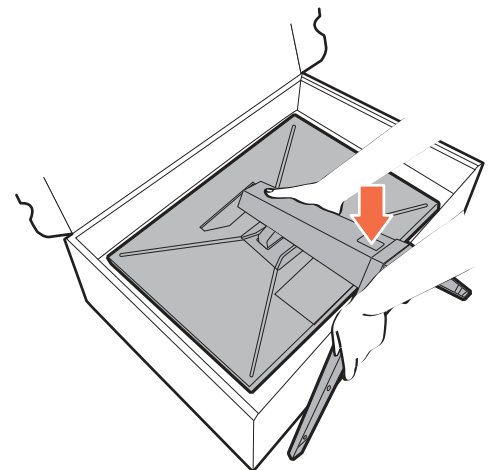

## 4. Retirez le pied du moniteur.

Tout en appuyant et maintenant le bouton de libération du montage VESA (1), séparez le pied du moniteur (2) et (3).

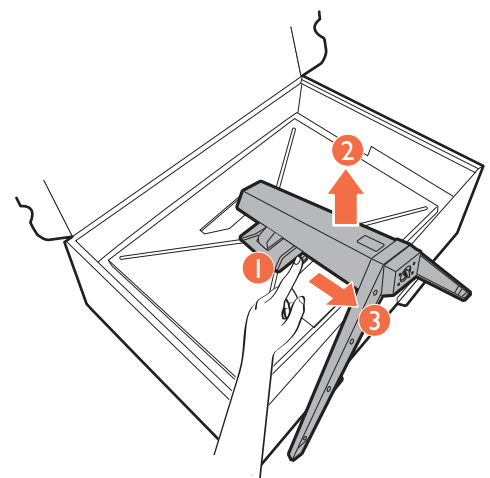

## 5. Retirez la base du moniteur.

Desserrez la vis en bas de la base du moniteur et détachez la base comme illustré.



Au cas où vous souhaitez utiliser votre moniteur sur le pied ultérieurement, veuillez conserver la base du moniteur, le pied du moniteur et les vis dans un endroit sûr pour une utilisation ultérieure.

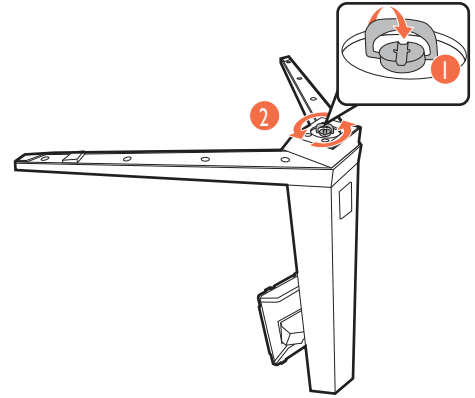

# Utilisation du kit de montage mural du moniteur (acheté séparément)

L'arrière de votre moniteur LCD a une monture standard VESA avec une forme de 100 mm, permettant l'installation d'un support de montage au mur. Avant de commencer l'installation d'un kit de montage du moniteur, lisez attentivement les précautions ci-dessous.

## Précautions

- Montez votre moniteur et son kit de montage sur un mur plat.
- Assurez-vous que le mur et le support de montage mural (acheté séparément) sont suffisamment résistants pour supporter le poids du moniteur. Consultez les spécifications du produit sur le site Web pour des informations de poids.
- Mettez le moniteur hors tension et l'alimentation avant de déconnecter les câbles du moniteur LCD.

### 1. Retirez le pied du moniteur.

Alors que le moniteur est à l'intérieur de la boîte, retirez le pied du moniteur comme illustré.

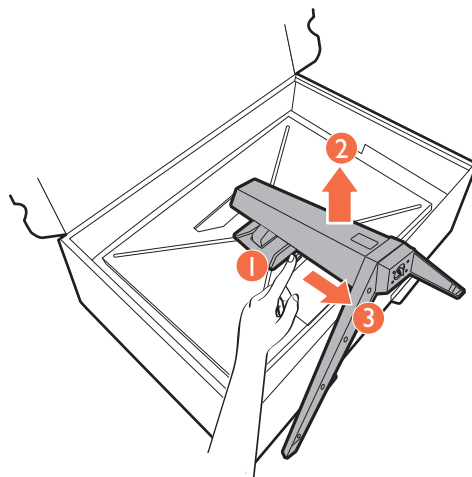

### 2. Retirez les vis sur le couvercle arrière.

Utilisez un tournevis cruciforme pour retirer les vis sur le couvercle arrière au moniteur. L'utilisation d'un tournevis à pointe magnétisée est recommandée pour éviter de perdre les vis.

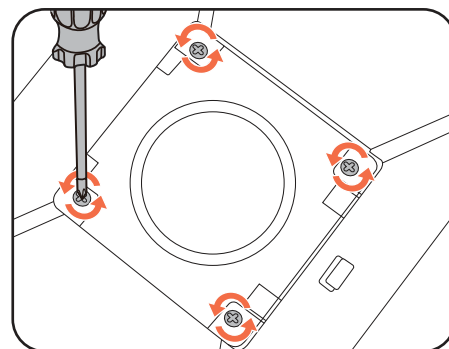

### 3. Suivez les instructions du manuel du support de montage sur mur que vous avez acheté pour effectuer l'installation.



Utilisez quatre vis M4 x 10 mm pour fixer un support de montage mural standard VESA au moniteur. Assurez-vous que toutes les vis sont bien serrées correctement. Consultez un technicien professionnel ou le service BenQ pour l'installation murale et les précautions de sécurité.

# Comment ajuster votre moniteur

## La télécommande et sa portée effective

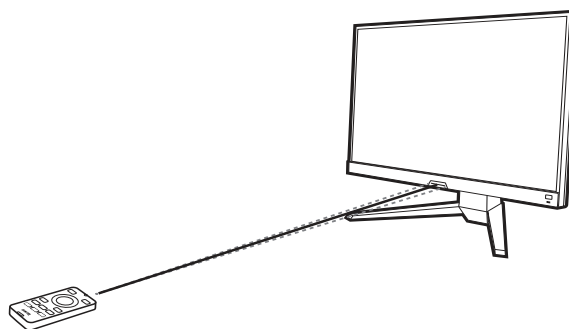

1. Suivez les instructions de [Installer la pile à la page 18](#) pour préparer la télécommande.
2. Dirigez la télécommande vers le moniteur. Le capteur de télécommande infrarouge est situé à l'avant du moniteur avec une portée de 6 mètres approximativement à un angle de 30 degrés (gauche et droite) et de 30 degrés (haut et bas). Assurez-vous qu'il n'y a pas d'obstacle entre la télécommande et le capteur infrarouge sur le moniteur.
3. Pour utiliser la télécommande, voir pour [Familiarisation avec votre télécommande à la page 17](#) plus d'informations.

## Le panneau de commande

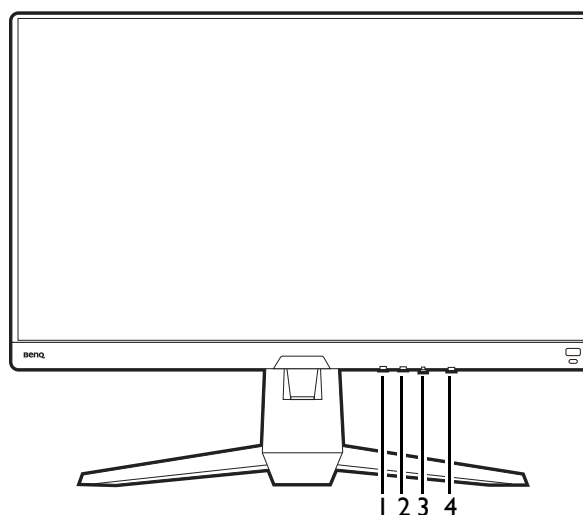





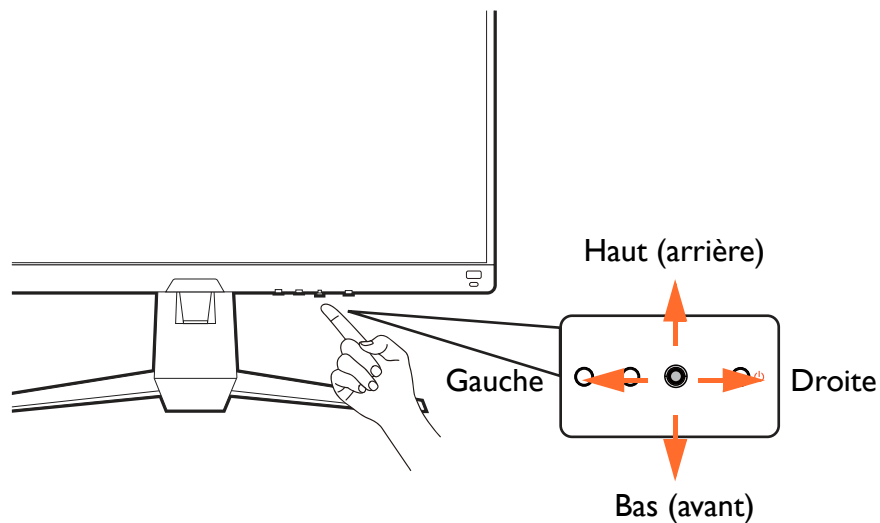

No.	Nom	Description
1.	Bouton Muet (pour le microphone)	Désactive / active le microphone intégré. Voir <a href="#">Fonctionne avec le microphone intégré à la page 39</a> pour plus d'informations.
2.	Touche de bouclage	Accède au menu de sélection de la source vidéo. Voir <a href="#">Basculer rapidement les entrées à la page 33</a> pour plus d'informations.
3.	Contrôleur 5 directions	Accède aux fonctions ou éléments du menu avec les icônes à l'écran. Voir <a href="#">Contrôleur 5 directions et opérations de base du menu à la page 30</a> pour plus d'informations.
4.	Touche d'alimentation	Cette touche permet d'allumer ou d'éteindre le moniteur.

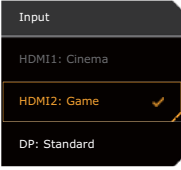
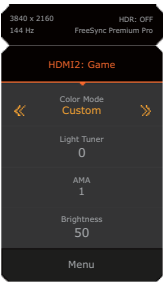
# Contrôleur 5 directions et opérations de base du menu

Le contrôleur 5 directions est situé sous la partie inférieure de la face avant. Lorsque vous êtes assis devant le moniteur, déplacez le contrôleur dans les directions indiquées par les icônes à l'écran pour la navigation et les opérations dans les menus.



Icône OSD	Opération du contrôleur 5 directions	Fonction
(Avec une entrée vidéo disponible mais aucun menu n'a été activé)		
N/D	Appuyer au centre ou déplacer vers la droite / gauche	Active le <b>Menu rapide</b> .
N/D	Déplacer vers le haut / bas	Ajuste le volume.
(Quand le menu de sélection de la source vidéo a été activé)		
	Déplacer vers le haut / bas	Passe à la source d'entrée souhaitée.
(Quand le <b>Menu rapide</b> a été activé)		
	Déplacer vers le haut / bas	Va au paramètre du menu précédent / suivant.
	Déplacer vers la droite / gauche	<ul style="list-style-type: none"> <li> Va à l'élément de menu précédent / suivant.</li> <li> (Quand <b>Menu</b> est en surbrillance) Déplacez vers la gauche pour fermer le <b>Menu rapide</b>; déplacez vers la droite pour accéder au menu principal.</li> </ul>
	Appuyer au centre	<ul style="list-style-type: none"> <li> Ferme le <b>Menu rapide</b>.</li> <li> (Quand <b>Menu</b> est en surbrillance) Accède au menu principal.</li> </ul>
(Quand le menu principal a été activé)		
	Appuyer au centre	Confirme la sélection.
	Déplacer vers la droite	<ul style="list-style-type: none"> <li> Accède aux sous-menus.</li> <li> Confirme la sélection.</li> </ul>
	Déplacer vers le haut	<ul style="list-style-type: none"> <li> Va à l'élément de menu précédent.</li> <li> Pour l'ajustement haut/augmentation.</li> </ul>

Icône OSD	Opération du contrôleur 5 directions	Fonction
	Déplacer vers le bas	<ul style="list-style-type: none"> <li>• Va à l'élément de menu suivant.</li> <li>• Pour l'ajustement bas/diminution.</li> </ul>
	Déplacer vers la gauche	<ul style="list-style-type: none"> <li>• Retourne au menu précédent.</li> <li>• Quitte le menu à l'écran.</li> </ul>

Tous les menus à l'écran peuvent être accédés par les touches de commande. Vous pouvez utiliser le menu à l'écran pour ajuster tous les paramètres sur votre écran. Les options de menu disponibles peuvent varier selon les sources d'entrée, les fonctions et les réglages.

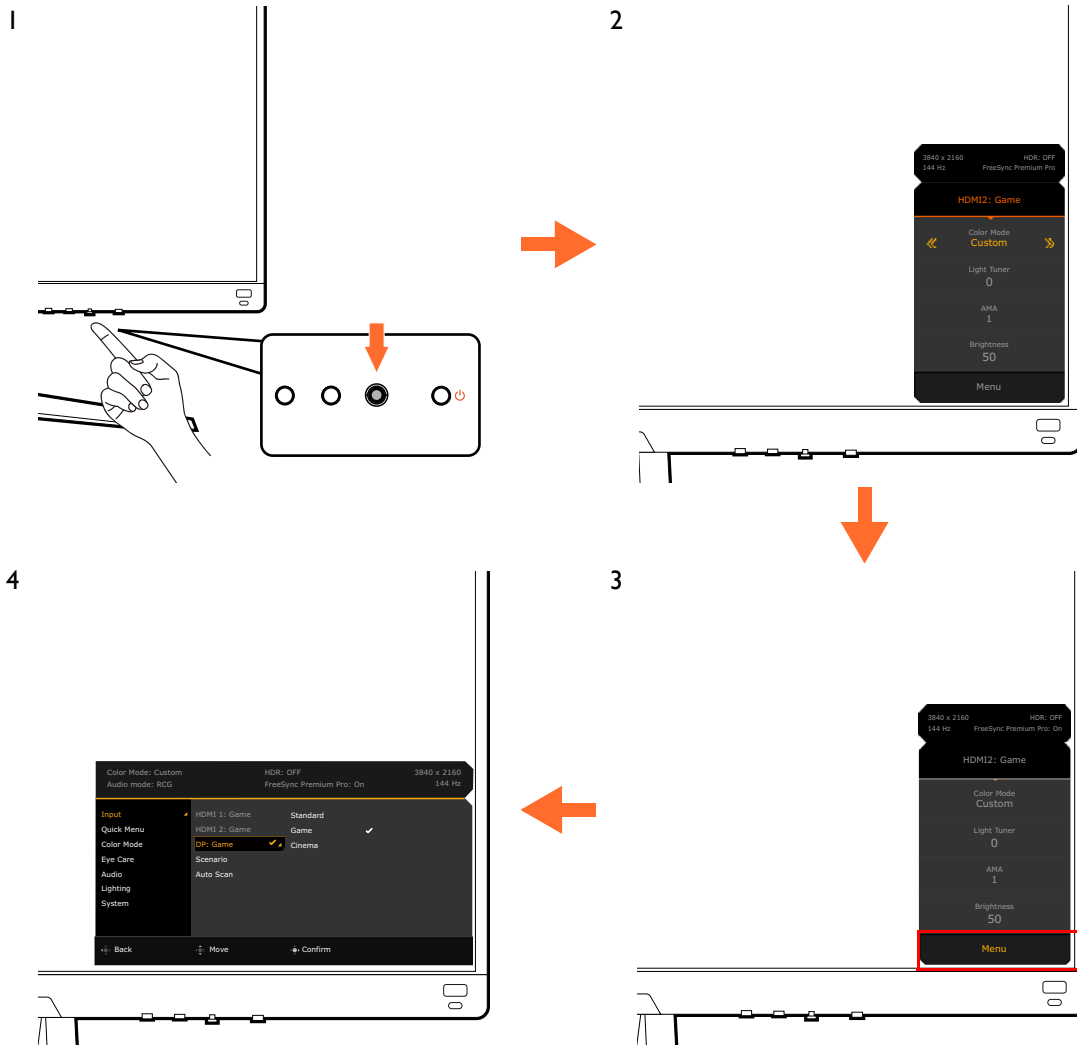

1. Appuyez le contrôleur 5 directions.
2. Le **Menu rapide** est affiché.
3. Sélectionnez **Menu** pour accéder au menu principal.
4. Dans le menu principal, suivez les icônes à l'écran au bas du menu pour effectuer des ajustements ou une sélection. Voir [Naviguer dans le menu principal à la page 43](#) pour des détails sur les options du menu.

# Configuration de votre moniteur pour différents scénarios

En fonction de l'environnement dans lequel le produit est utilisé, votre moniteur a plusieurs ports d'entrée et vous pouvez respectivement prédéfinir un scénario pour chaque entrée. Si possible, effectuez les connexions et la configuration dès la première utilisation du moniteur, afin de pouvoir changer facilement de scénario sans configuration future précipitée.

Un exemple d'utilisation du moniteur dans différents scénarios

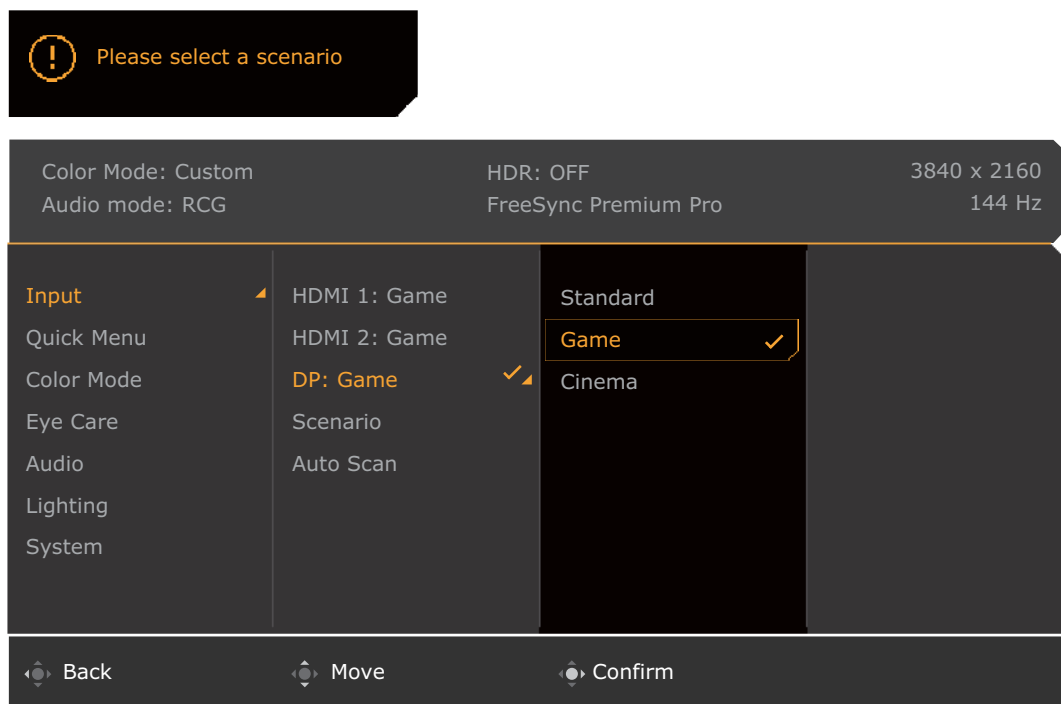
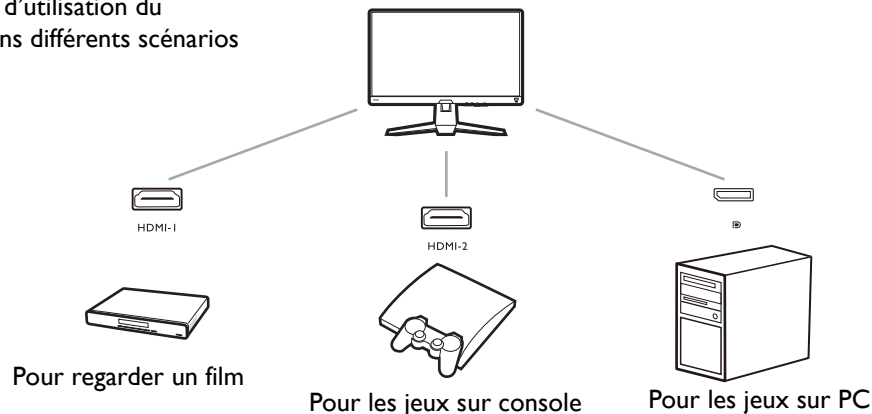



1. Connectez correctement les sources d'entrée au moniteur conformément aux instructions de [Connectez le câble vidéo. à la page 22.](#)
2. Sélectionnez un scénario pour une source d'entrée disponible. Le scénario change en fonction de la source d'entrée. Si vous ignorez la configuration maintenant, le scénario est prédéfini sur **Jeu** pour chaque source d'entrée. Vous pourrez changer le réglage dans **Menu > Entrée** ultérieurement.
3. Pour changer de source d'entrée / de scénario, appuyez sur la touche de bouclage. Voir [Basculer rapidement les entrées à la page 33](#) pour plus d'informations.



- Vous êtes invité à effectuer de nouveau la configuration après une réinitialisation du système dans **Menu > Système > Rétablir tout.**
- Si vous avez désactivé la configuration du scénario dans **Menu > Entrée > Scénario**, le scénario de chaque entrée est défini par défaut sur **Standard.**







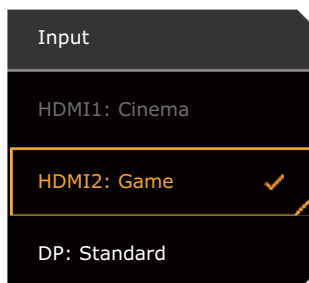

## Basculer rapidement les entrées

1. Appuyez la touche de bouclage du moniteur ou la touche  de la télécommande pour faire apparaître le menu de sélection de la source d'entrée. Chaque source est préréglée pour un scénario tel que décrit dans [Configuration de votre moniteur pour différents scénarios à la page 32](#). Le scénario change en fonction de la source d'entrée.
2. Appuyez la touche de bouclage ou la touche  de la télécommande plusieurs fois pour faire défiler les sources vidéo disponibles.





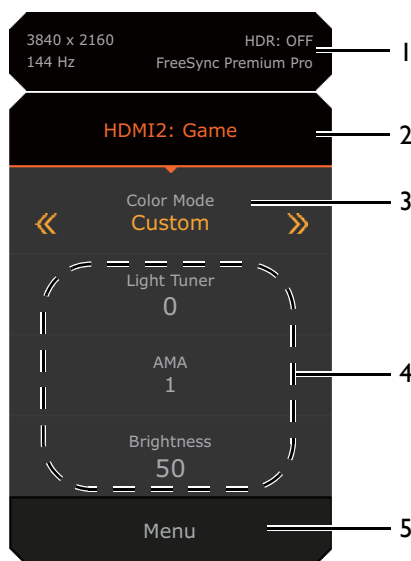

## Travailler avec le **Menu rapide**

Le **Menu rapide** est un accès rapide pour changer certains paramètres du moniteur fréquemment ajustés par scénario. Il permet également d'accéder au menu principal.

- Appuyez  /  /  pour faire apparaître le **Menu rapide**.
- Appuyez  /  pour différents paramètres.
- Allez au **Menu** et appuyez  pour accéder au menu principal.









No.	Élément	Description
1	Informations système	Affichent les informations actuelles du système, notamment la résolution, la fréquence de rafraîchissement, le statut HDR et le statut Adaptive-Sync. Voir <a href="#">Activer la fonction FreeSync™ à la page 40</a> pour plus d'informations sur le statut de Adaptive-Sync.
2	Source d'entrée et scénario prédéfini	Affiche la source vidéo / le scénario actuel. Pour changer le scénario qui accompagne une entrée, allez à <b>Menu &gt; Entrée</b> . Voir <a href="#">Configuration de votre moniteur pour différents scénarios à la page 32</a> pour plus d'informations.

No.	Élément	Description
3	Mode couleur	Appuyez  /  pour faire défiler les modes de couleur disponibles. Voir <a href="#">Mode couleur à la page 48</a> pour plus d'informations.
4	Paramètres rapides	Appuyez  /  pour effectuer les ajustements. Les menus des paramètres par défaut varient selon le scénario et peuvent ne pas être ajustables sur certains modes de couleur. Voir <a href="#">Options de menu disponibles pour chaque Mode couleur à la page 35</a> pour les options disponibles sur chaque mode de couleur.  Pour personnaliser les menus des paramètres accessibles dans le <b>Menu rapide</b> , voir <a href="#">Personnaliser le Menu rapide à la page 34</a> .
5	Menu principal	Accède au menu principal. Voir <a href="#">Naviguer dans le menu principal à la page 43</a> pour plus d'informations.

## Personnaliser le **Menu rapide**

Par défaut, 3 paramètres peuvent être personnalisés pour chaque scénario sur le **Menu rapide**. Changez les paramètres si vous le souhaitez.

1. Appuyez  /  /  pour faire apparaître le **Menu rapide**.
2. Allez à **Menu > Menu rapide**.
3. Sélectionnez un scénario et appuyez  pour poursuivre la sélection.
4. Les deux premiers éléments sont grisés et ne peuvent pas être changés. Sélectionnez un élément disponible et appuyez  pour poursuivre la sélection.
5. Faites défiler jusqu'à un élément et appuyez  /  pour confirmer. Un menu de paramètres est grisé sur le **Menu rapide** s'il n'est pas pris en charge par un mode de couleur.

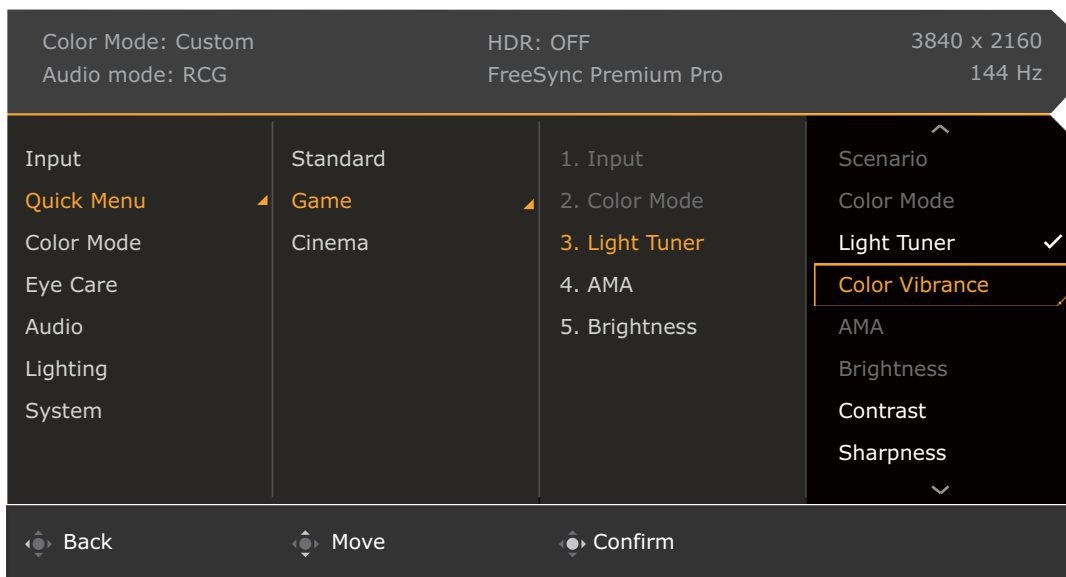

## Options de menu disponibles pour chaque **Mode couleur**

Selon le **Mode couleur** que vous venez de définir, les options disponibles pour l'ajustement de couleur peut varier. La liste est donnée à titre indicatif car les options disponibles varient également en fonction de l'entrée. Les options de menu qui ne sont pas disponibles apparaîtront en grisé.

Mode couleur	Jeu HDRi	Cinéma HDRi	Display HDR	JTS	RPG	Jeu de Course	sRGB	M-book	ePapier	Personnalisé	Joueur 1 / Joueur 2 / Joueur 3
Options											
Light Tuner	✓	✓	✗	✓	✓	✓	✗	✗	✗	✓	✓
Vibrance couleurs	✓	✓	✗	✓	✓	✓	✗	✗	✗	✓	✓
Luminosité	✓ <sup>(2)</sup>	✓ <sup>(2)</sup>	✓ <sup>(5)</sup>	✓	✓	✓	✓	✓ <sup>(2)</sup>	✓ <sup>(2)</sup>	✓ <sup>(2)</sup>	✓ <sup>(2)</sup>
Contraste	✓ <sup>(2)</sup>	✓ <sup>(2)</sup>	✗	✓	✓	✓	✓	✗	✓ <sup>(2)</sup>	✓ <sup>(2)</sup>	✓ <sup>(2)</sup>
Finesse	✓	✓	✓	✓	✓	✓	✓	✓	✓	✓	✓
Gamma	✗	✗	✗	✓	✓	✓	✗	✗	✗	✓ <sup>(2)</sup>	✓ <sup>(2)</sup>
Temp. couleur	✓ <sup>(4)</sup>	✓ <sup>(4)</sup>	✗	✓	✓	✓	✗	✗	✗	✓ <sup>(2)</sup>	✓ <sup>(2)</sup>
AMA	✓	✓	✓	✓	✓	✓	✓	✓	✓	✓	✓
Blur Reduction	✗	✗	✗	✓ <sup>(1)</sup>	✓ <sup>(1)</sup>	✓ <sup>(1)</sup>	✗	✗	✗	✓ <sup>(1)</sup>	✓ <sup>(1)</sup>
B.I.+	✓	✓	✗	✗	✗	✗	✗	✓ <sup>(3)</sup>	✓	✓ <sup>(3)</sup>	✓ <sup>(3)</sup>
Low Blue Light	✗	✗	✗	✓	✓	✓	✗	✗	✗	✓	✓
Ajuster par Durée	✗	✗	✗	✗	✗	✗	✗	✓ <sup>(2)</sup>	✗	✗ <sup>(2)</sup>	✗ <sup>(2)</sup>
Color Weakness (Faiblesse chromatique)	✗	✗	✗	✓	✓	✓	✗	✗	✗	✓	✓



• V : Disponible.

• X : Indisponible.

• <sup>(1)</sup> : Disponible uniquement lorsque le taux de rafraîchissement est supérieur à 100 Hz.

• <sup>(2)</sup> : Disponible uniquement lorsque **B.I.+** est désactivé.

• <sup>(3)</sup> : Disponible uniquement lorsque **Ajuster par Durée** est désactivé.

• <sup>(4)</sup> : Disponible uniquement quand **Temp. couleur** est réglé sur **Déf. par utilisateur**.

• <sup>(5)</sup> : Disponible uniquement quand **Ctrl rétroéclairage** est désactivé ou grisé.

## Paramètres OSD ajustables

Alors que certains paramètres (p.ex., la langue de l'OSD) soient changés et prennent effet immédiatement, indépendamment des autres paramètres du moniteur ou des entrées, la plupart des paramètres de l'OSD peuvent être ajustés et enregistrés pour aller avec les entrées, les modes de couleurs ou les scénarios. Lorsque l'on sélectionne une entrée, un mode de couleur ou un scénario, les paramètres souhaités sont appliqués.

Éléments	Description
<b>Scénario</b>	Enregistré et appliqué par le basculement d'entrée.
<b>Mode d'affichage</b>	
<b>Overscan</b>	
<b>Plage PC RGB</b>	
<b>Mode couleur</b> (Tous excepté Joueur 1/2/3)	Enregistré et appliqué par le basculement d'entrée et de scénario.
<b>Mode Son</b>	
<b>Volume</b>	

Éléments	Description
<b>Light Tuner</b>	Enregistré et appliqué par le basculement d'entrée et de mode de couleur.
<b>Vibrance couleurs</b>	
<b>Luminosité</b>	
<b>Contraste</b>	
<b>Gamma</b>	
<b>Temp. couleur</b>	
<b>AMA</b>	
<b>Blur Reduction</b>	
<b>Finesse</b>	
<b>B.I.+</b>	
<b>Ajuster par Durée</b>	
<b>Low Blue Light</b>	
<b>Color Weakness (Faiblesse chromatique)</b>	

## Fonctionnement avec la touche spéciale HDRi ou la touche **Mode HDR**

Le moniteur tire parti de la technologie Bright Intelligence Plus pour équilibrer la luminosité de l'écran lors de la lecture de contenu HDR afin de conserver tous les détails de l'image. Vous disposez d'une touche spéciale sur le moniteur ou d'une touche **Mode HDR** () sur la télécommande pour basculer facilement à un réglage HDR préféré.

1. Assurez-vous que le contenu HDR est disponible. Voir [Travailler avec la technologie HDR à la page 37](#) pour plus d'informations. La fonction HDR est activée automatiquement une fois que le contenu HDR est disponible sur le moniteur.
2. Appuyez sur la touche spéciale HDRi pour afficher une liste des options HDR.
3. Appuyez la même touche plusieurs fois pour faire défiler ces options jusqu'à celle qui est souhaitée. Voir [Menu Mode couleur à la page 47](#) pour plus d'informations.

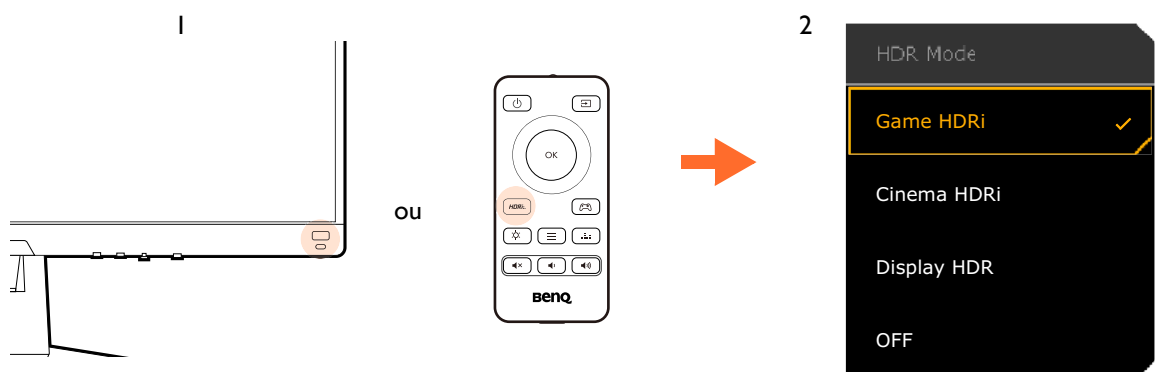

- Pour activer B.I.+ ou HDR respectivement, voir [Ajuster la luminosité de l'écran automatiquement \(Bright Intelligence Plus\) à la page 37](#) ou [Activer la fonction HDR à la page 37](#).
- Si **Display HDR** est sélectionné et que l'écran scintille, vous pouvez désactiver le contrôle du rétroéclairage. Voir [Ctrl rétroéclairage à la page 49](#) pour plus d'informations.

# Ajuster la luminosité de l'écran automatiquement (Bright Intelligence Plus)



La fonction Bright Intelligence Plus n'est disponible qu'avec certains modes de couleur seulement. Si elle n'est pas disponible, les options de son menu apparaîtront en grisé.

Le capteur de lumière intégré fonctionne avec la technologie Bright Intelligence Plus pour détecter la lumière ambiante, la luminosité de l'image, le contraste et la température de couleur, puis équilibrer l'écran automatiquement. Il permet de garder les détails de l'image ainsi que de réduire la fatigue oculaire.

Pour activer cette fonction, allez à **Menu > Eye Care > B.I.+ (Bright Intelligence Plus) > ACTIVÉ**. Cela prend quelques secondes pour que l'ajustement se fasse.

Si vous sélectionnez **Jeu HDRi** ou **Cinéma HDRi**, la fonction Bright Intelligence Plus est automatiquement activée. Vous pouvez la désactiver depuis **Mode couleur > Jeu HDRi / Cinéma HDRi > B.I.+**.



La performance de Bright Intelligence Plus peut être affectée par les sources de lumière et l'angle d'inclinaison du moniteur. Vous pouvez augmenter la sensibilité du capteur de lumière depuis **Eye Care > B.I.+ (Bright Intelligence Plus) > Sensibilité capteur** si nécessaire. Voir [page 50](#) pour plus d'informations.

## Travailler avec la technologie HDR



- Votre moniteur prend en charge la technologie HDR10.
- Les informations concernant le contenu et les appareils compatibles HDR de ce document sont les plus à jour au moment de la publication. Pour les dernières informations, contactez le fabricant de votre appareil et le fournisseur de contenu.

Pour activer la fonction HDR, vous devez avoir un lecteur et du contenu compatibles.

1. Assurez-vous qu'un lecteur HDR FHD est prêt. Les lecteurs avec les noms et les résolutions suivantes sont pris en charge.

Noms généralement utilisés pour FHD (peut varier selon le fabricant)	FHD, 4K, 4K Ultra HD, UHD, UHD 4K, Ultra HD, 2160p
Noms généralement utilisés pour HDR10 (peut varier selon le fabricant)	HDR Premium, High Dynamic Range, HDR

2. Assurez-vous que le contenu HDR est disponible. Le contenu peut provenir d'un lecteur FHD.
3. Assurez-vous que le lecteur et le moniteur ont été connectés via un câble approprié :
  - le câble HDMI / DP / DP vers mini-DP / USB-C™ fourni (si disponible)
  - un câble HDMI qui est certifié HDMI High Speed ou HDMI Premium (pour les modèles avec entrées HDMI)
  - un câble DP / DP vers mini DP certifié conforme DisplayPort (pour les modèles avec entrées DP)
  - un câble certifié USB-C™ avec la capacité DisplayPort en mode alternatif (pour les modèles avec entrées USB-C™)

## Activer la fonction HDR

Si les instructions dans [Travailler avec la technologie HDR à la page 37](#) sont suivies et le contenu en entrée est compatible HDR, le message OSD **HDR: Activé** est affiché à l'écran. Cela signifie que votre lecteur de contenu et le contenu sont compatibles HDR et la fonction HDR est correctement activée. Le moniteur suit la norme ST2084 pour traiter le contenu HDR. Dans ce cas, le moniteur est défini par défaut sur **Jeu HDRi**.

Vous pouvez appuyer la touche spéciale HDRi pour afficher les paramètres HDR et sélectionner un autre mode HDR dans la liste. Vous pouvez également aller à **Mode couleur** pour la sélection.

## Activer le mode émulé HDR

Si la connexion est établie et qu'aucun message OSD n'est affiché, cela signifie que le lecteur de contenu et/ou le contenu ne sont pas compatibles HDR. Le moniteur reste dans le mode de couleur précédemment choisi pour le contenu non HDR. Vous pouvez activer manuellement le mode émulé HDR en sélectionnant **Display HDR**, **Jeu HDRi** ou **Cinéma HDRi** depuis **Mode couleur**.

Type de contenu	Mode de couleur sélectionné	Informations sur le système sur le menu principal
Contenu HDR	Si un mode non-HDR est sélectionné, il passe automatiquement en <b>Jeu HDRi</b> .	<b>HDR: ACTIVÉ</b>
	<b>Jeu HDRi</b> <b>Cinéma HDRi</b> <b>Display HDR</b>	
Contenu non HDR	Si un mode de couleur non-HDR est sélectionné	<b>HDR: DÉSACT</b>
	<b>Jeu HDRi</b> <b>Cinéma HDRi</b> <b>Display HDR</b>	<b>HDR: Émulé</b>



Chaque mode HDR s'accompagne de certains paramètres d'écran par défaut. Vous pouvez ajuster les réglages comme vous le souhaitez. Voir [Options de menu disponibles pour chaque Mode couleur à la page 35](#) pour les options de menu disponibles.

## Choisir rapidement un mode de jeu

Plusieurs modes de jeu avec des réglages de couleurs précis sont proposés pour s'adapter au mieux aux différents titres de jeu.

1. Appuyez / / pour faire apparaître le **Menu rapide**.
2. Allez à **Menu > Mode couleur**.
3. Sélectionnez une option dans la liste. Voir [Mode couleur à la page 48](#) pour plus d'informations.



Vous pouvez également appuyer sur la télécommande pour faire apparaître une liste d'options **Mode Jeu**.

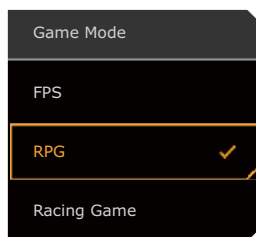

## Choisir un scénario audio

Plusieurs égaliseurs audio sont fournis pour la lecture audio dans différents scénarios.

1. Appuyez / / pour faire apparaître le **Menu rapide**.
2. Allez à **Menu > Son > Mode Son**.

3. Sélectionnez une option dans la liste. Voir [Mode Son à la page 52](#) pour plus d'informations.



Vous pouvez également appuyer  sur la télécommande pour faire apparaître une liste d'options **Mode Son**.

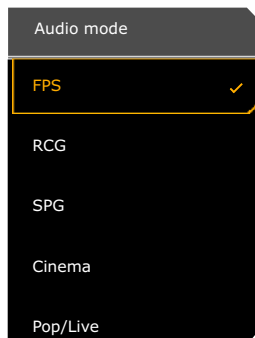

- Tous les réglages audio ne sont pas disponibles pour la fréquence d'échantillonnage de 32 kHz. Si vous ne pouvez pas ajuster les réglages audio, essayez avec d'autres fréquences d'échantillonnage.
- Pour éviter que les haut-parleurs ne fassent du bruit, procédez comme suit :
  - sélectionnez toujours un mode audio approprié pour le scénario en cours ;
  - évitez les volumes trop élevés.

## Fonctionne avec le microphone intégré

Si un câble USB (USB de type B vers USB de type A) est connecté au port USB en amont de votre moniteur, le microphone intégré peut être allumé depuis **Son > Microphone > Activer**. Si plusieurs microphones sont détectés par votre ordinateur et que vous êtes invité à en sélectionner un, sélectionnez le nom du modèle du moniteur (c.-à-d. le microphone intégré du moniteur).

Vous pouvez activer/désactiver le microphone en appuyant sur le bouton Muet. Consultez [Voyant DÉL MIC à la page 39](#) pour plus d'informations.

Grâce à la technologie d'annulation du bruit avec IA, le microphone capte les sons (notamment vocaux) dans une certaine portée ([Mode privé](#)). Pour régler le volume ou changer les paramètres, voir [Microphone à la page 53](#) pour plus d'informations.

Pour éteindre le microphone intégré, allez à **Son > Microphone > Désactiver**.

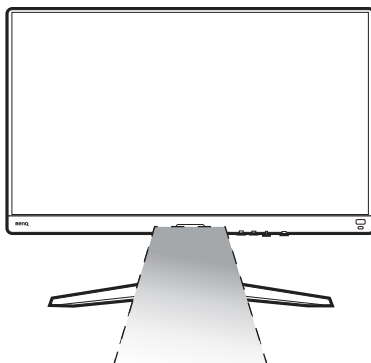



## Voyant DÉL MIC

Couleur de la lumière	Description
Vert	Le microphone est allumé et prêt à être utilisé.
Orange	Le microphone est coupé.
Désact	Le microphone n'est pas disponible.



## Activation Éclairage

Les lumières à DÉL à l'arrière du moniteur fournissent différentes couleurs ou effets pour améliorer votre expérience utilisateur.

1. Appuyez  /  /  pour faire apparaître le **Menu rapide**.
2. Allez à **Menu > Éclairage > Activer** pour activer la fonction.
3. Sélectionnez une couleur ou un effet préféré. Le réglage sera effectif immédiatement.



## Ajuster le mode d'affichage

Pour afficher les images à un format autre que 16:9 et une taille autre que la taille du panneau du modèle que vous avez acheté, vous pouvez ajuster le mode d'affichage sur le moniteur.

1. Appuyez  /  /  pour faire apparaître le **Menu rapide**.
2. Allez à **Menu > Système > Affichage > Mode d'affichage**.
3. Sélectionnez un mode d'affichage approprié. Le réglage sera effectif immédiatement.



## Choisir un mode de couleur approprié

Votre moniteur fournit divers modes d'image qui conviennent à différents types d'images. Les paramètres d'affichage peuvent être enregistrés par mode couleur. Voir [Mode couleur à la page 48](#) pour tous les modes d'images disponibles.

1. Appuyez  /  /  pour faire apparaître le **Menu rapide**.
2. Allez à **Menu > Mode couleur** pour un mode de couleur désiré.
3. Dans chaque mode, réglez et enregistrez les paramètres en fonction de vos besoins.



## Connecter le moniteur à votre produit de la gamme MacBook

Lorsque le moniteur est connecté à votre produit de la gamme MacBook, passez au mode **M-book** qui représente la correspondance des couleurs et la représentation visuelle du MacBook sur votre moniteur.

1. Connectez votre moniteur au produit de la gamme MacBook.
2. Appuyez  /  /  pour faire apparaître le **Menu rapide**.
3. Allez à **Menu > Mode couleur**.
4. Sélectionnez **M-book**. Le réglage sera effectif immédiatement.

## Activer l'accessibilité de la vision des couleurs (**Color Weakness (Faiblesse chromatique)**)

**Color Weakness (Faiblesse chromatique)** est l'accessibilité qui aide les personnes ayant une déficience de la vision des couleurs à distinguer les couleurs. **Filtre rouge** et **Filtre vert** sont fournis sur ce moniteur. Choisissez-en un au besoin.

1. Appuyez  /  /  pour faire apparaître le **Menu rapide**.
2. Allez à **Menu > Eye Care > Color Weakness (Faiblesse chromatique)**.
3. Choisissez **Filtre rouge** ou **Filtre vert**.
4. Ajustez la valeur du filtre. Un effet plus fort est produit lorsque la valeur augmente.

## Activer la fonction FreeSync™

Un moniteur la fonction FreeSync éliminera les déchirures, les interruptions et les saccades de l'écran dans les jeux.



1. Utilisez une unité de traitement graphique (GPU) avec le dernier pilote. Pour confirmer les technologies prises en charge veuillez visiter [www.AMD.com](http://www.AMD.com).
2. Assurez-vous de connecter avec DisplayPort ou HDMI. Voir [Connectez le câble vidéo. à la page 22](#) pour plus d'informations.
3. Un message s'affiche à l'écran, indiquant l'état de FreeSync. Selon la certification FreeSync du moniteur et les spécifications de votre carte graphique, le statut FreeSync affiché peut varier.

Textes de l'OSD	Description
<b>FreeSync Premium Pro</b>	Les fonctions FreeSync et HDR sont activées, avec la prise en charge de votre moniteur, de la carte graphique et de l'entrée de contenu HDR.
<b>FreeSync Premium</b>	La fonction FreeSync est activée, avec la prise en charge de votre moniteur, de la carte graphique.
<b>FreeSync désact</b>	Le paramètre FreeSync de la carte graphique est désactivé. La fonction FreeSync n'est pas activée.





Pour toute question relative à la performance de FreeSync™ veuillez vous reporter à [www.AMD.com](http://www.AMD.com).

## Utilisation de la technologie de prise en charge du format vidéo

Votre moniteur prend en charge la lecture de vidéos 24P si elles ont été produites à cette cadence. Grâce à la technologie de prise en charge du format vidéo, le moniteur affiche ces vidéos à la cadence appropriée, sans aucune compression pour déformer la vidéo source. Naviguer dans le menu principal

## Charger d'autres appareils via les ports USB de type A du moniteur

Les ports USB de type A de votre moniteur ne fonctionnent pas seulement comme ports descendants mais permettent également de charger les appareils USB connectés. La tension maximale de chaque port USB de type A varie. Pour charger correctement un appareil, vérifiez d'abord ses spécifications de charge et assurez-vous qu'un port USB de type A approprié est connecté.

Icône	Alimentation fournie	Descriptions
	0,9 A	Fournit une alimentation jusqu'à 0,9 A pour charger les appareils connectés, p.ex. un téléphone Android.
	1,5 A	Fournit une alimentation jusqu'à 1,5 A pour charger les appareils connectés, p.ex. un iPhone.



Un port USB de type A sur le moniteur peut fonctionner comme chargeur seul sans la connexion USB de type B.

## Configuration initiale pour les jeux à 144 Hz

Vous pouvez optimiser le moniteur pour améliorer votre expérience de jeu. Vous pouvez souhaiter commencer avec les étapes suivantes.



Selon le système d'exploitation sur votre PC, différentes procédures doivent être suivies pour ajuster le taux de rafraîchissement de l'écran. Consultez le document d'aide de votre système d'exploitation pour plus de détails.

1. Définissez le taux de rafraîchissement de l'écran sur **144 Hertz (144 Hz)**. Cliquez-droit sur le bureau et sélectionnez **Résolution de l'écran**. Cliquez sur **Paramètres avancés**. Sous l'onglet **Moniteur**, changez le taux de rafraîchissement de l'écran sur **144 Hertz**. Puis cliquez sur **Appliquer** et **Oui** pour confirmer la modification.

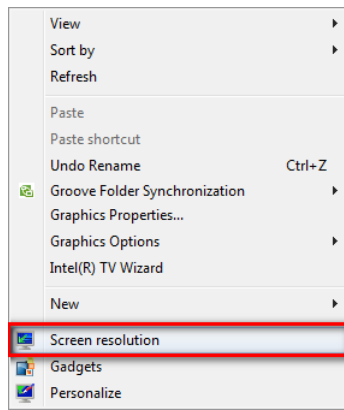

### Change the appearance of your display



[Connect to a projector](#) (or press the key and tap P)  
[Make text and other items larger or smaller](#)  
[What display settings should I choose?](#)

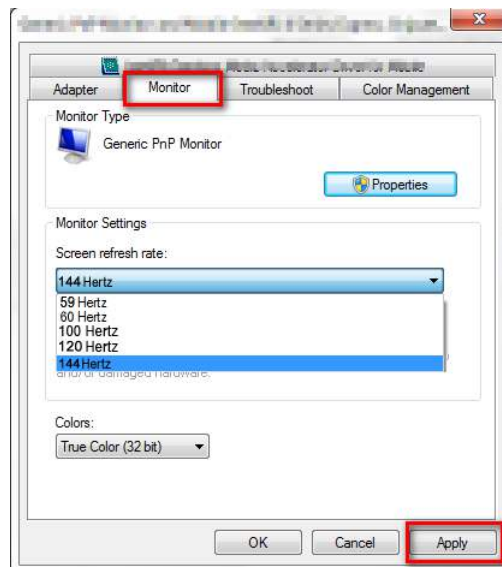
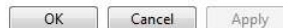

2. Allez dans le menu de configuration dans votre jeu, et changez la fréquence d'images ou le taux de rafraîchissement de l'écran à 144 Hz. Consultez le document d'aide fourni avec votre jeu pour plus de détails.
3. Pour vérifier si le taux de rafraîchissement de l'écran a été modifié, allez au **Menu rapide** sur votre moniteur et vérifiez les informations système.



Si 144 Hz n'est pas disponible dans vos menus, vérifiez ce qui suit :

- assurez-vous que le câble DisplayPort est correctement connecté à votre ordinateur et au moniteur
- assurez-vous que votre GPU prend en charge 144 Hz
- assurez-vous que votre jeu prend en charge 144 Hz.
- Si l'entrée vidéo est via HDMI, assurez-vous que le câble HDMI est correctement connecté à votre ordinateur et au moniteur. Puis allez à **Système > Paramètres HDMI** et sélectionnez **144 Hz** sur votre moniteur.

# Naviguer dans le menu principal

Vous pouvez utiliser le menu à l'écran (OSD) pour ajuster tous les paramètres sur votre écran.

Appuyez  /  /  pour faire apparaître le **Menu rapide** et sélectionnez **Menu** pour accéder au menu principal. Voir [Contrôleur 5 directions et opérations de base du menu à la page 30](#) pour plus de détails.

Les options de menu disponibles peuvent varier selon les sources d'entrée, les fonctions et les réglages. Les options de menu qui ne sont pas disponibles apparaîtront en grisé. Les touches qui ne sont pas disponibles seront désactivées et les icônes OSD correspondantes disparaîtront. Pour les modèles sans certaines fonctions, leurs paramètres et éléments liés n'apparaîtront pas sur le menu.



Les langues du menu OSD peuvent être différentes du produit fourni dans votre région, voir [Langue à la page 57](#) sous **Système** et **Paramètres OSD** pour plus de détails.

---

Pour plus d'informations sur chaque menu, veuillez consulter les pages suivantes :

- [Menu Entrée à la page 44](#)
- [Menu rapide à la page 45](#)
- [Menu Mode couleur à la page 47](#)
- [Menu Eye Care à la page 50](#)
- [Menu Son à la page 52](#)
- [Menu Éclairage à la page 54](#)
- [Menu Système à la page 56](#)

# Menu Entrée

Les options de menu disponibles peuvent varier selon les sources d'entrée, les fonctions et les réglages. Les options de menu qui ne sont pas disponibles apparaîtront en grisé. Les touches qui ne sont pas disponibles seront désactivées et les icônes OSD correspondantes disparaîtront. Pour les modèles sans certaines fonctions, leurs paramètres et éléments liés n'apparaîtront pas sur le menu.

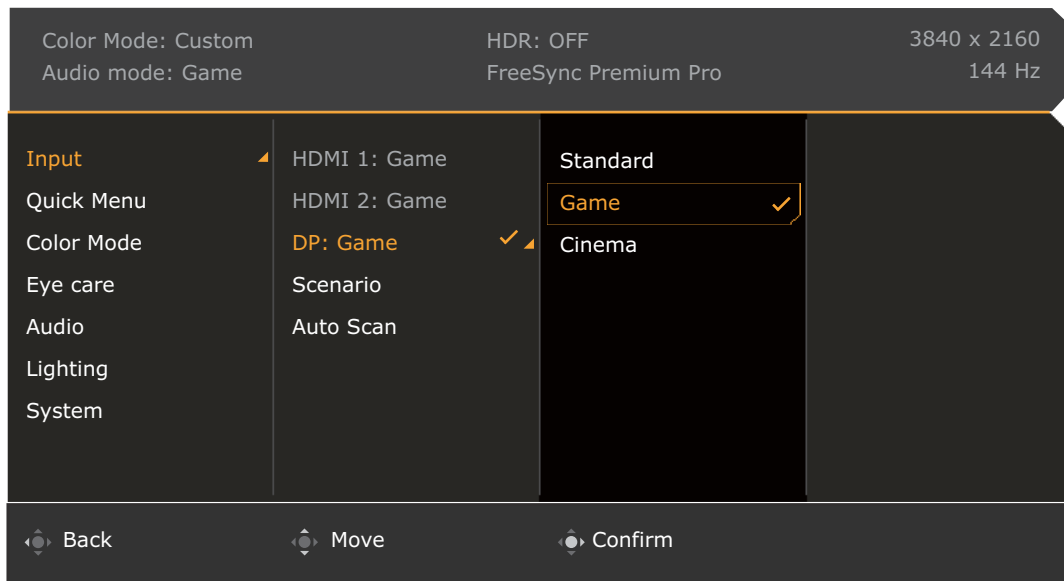









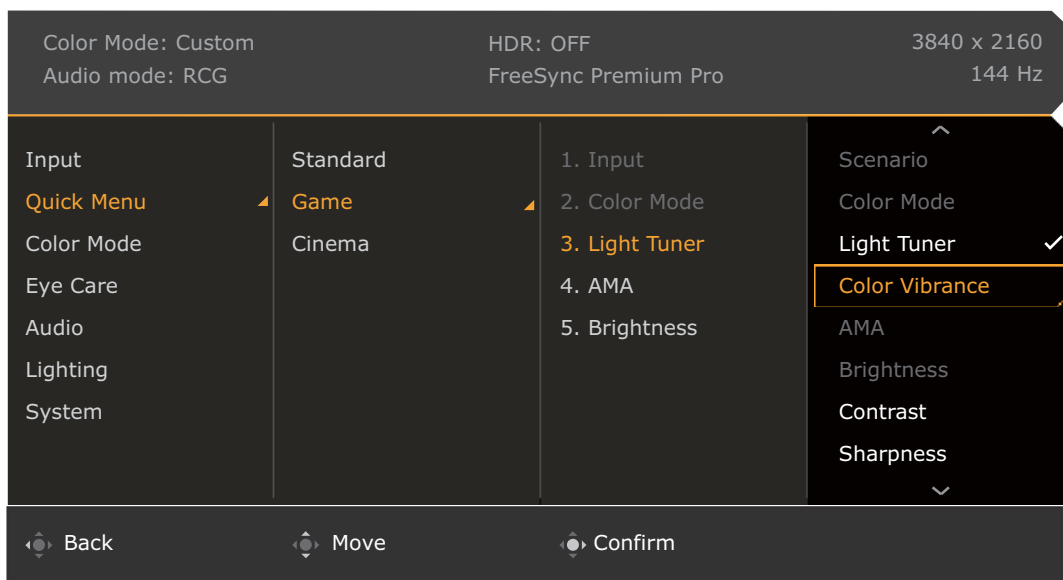





1. Appuyez / / pour faire apparaître le **Menu rapide**.
2. Sélectionnez **Menu** dans le **Menu rapide**.
3. Utilisez ou pour sélectionner **Entrée**.
4. Sélectionnez pour aller à un sous-menu, puis utilisez ou pour sélectionner un élément du menu.
5. Utilisez ou pour faire des ajustements ou pour faire des sélections.
6. Pour retourner au menu précédent, sélectionnez .
7. Pour quitter le menu, sélectionnez .

Élément	Fonction	Plage
<b>Entrée</b>	Utilisez ceci pour changer l'entrée à celle appropriée pour votre type de connexion de câble vidéo. Un scénario peut être désigné pour une entrée. Voir <a href="#">Configuration de votre moniteur pour différents scénarios à la page 32</a> pour plus d'informations.	<ul style="list-style-type: none"> <li>• <b>HDMI 1</b></li> <li>• <b>HDMI 2</b></li> <li>• <b>DP</b></li> <li>• <b>Scénario</b></li> <li>• <b>Recherche auto</b></li> </ul>

# Menu rapide

Les options de menu disponibles peuvent varier selon les sources d'entrée, les fonctions et les réglages. Les options de menu qui ne sont pas disponibles apparaîtront en grisé. Les touches qui ne sont pas disponibles seront désactivées et les icônes OSD correspondantes disparaîtront. Pour les modèles sans certaines fonctions, leurs paramètres et éléments liés n'apparaîtront pas sur le menu.



1. Appuyez  /  /  pour faire apparaître le **Menu rapide**.
2. Sélectionnez **Menu** dans le **Menu rapide**.
3. Utilisez  ou  pour sélectionner **Menu rapide**.
4. Sélectionnez  pour aller à un sous-menu, puis utilisez  ou  pour sélectionner un élément du menu.
5. Utilisez  ou  pour faire des ajustements ou  pour faire des sélections.
6. Pour retourner au menu précédent, sélectionnez .
7. Pour quitter le menu, sélectionnez .

Élément	Fonction	Plage
<b>Menu rapide</b>	<p>Définit 3 paramètres qui peuvent être fréquemment ajustés dans le <b>Menu rapide</b>. Voir <a href="#">Travailler avec le Menu rapide à la page 33</a> et <a href="#">Personnaliser le Menu rapide à la page 34</a> pour plus d'informations.</p> <p> Si <b>Entrée &gt; Scénario</b> est désactivé, seul <b>Standard</b> est disponible pour la configuration.</p>	

Élément	Fonction		Plage
	<b>Standard</b>	Pour des applications PC de base.	<ul style="list-style-type: none"> <li>• <b>Scénario</b> (ne peut pas être changé)</li> <li>• <b>Mode couleur</b> (ne peut pas être changé)</li> <li>• <b>Light Tuner</b></li> <li>• <b>Vibrance couleurs</b></li> <li>• <b>AMA</b></li> <li>• <b>Luminosité</b></li> <li>• <b>Contraste</b></li> <li>• <b>Finesse</b></li> <li>• <b>Mode Son</b></li> <li>• <b>Volume</b></li> <li>• <b>Low Blue Light</b></li> <li>• <b>Blur Reduction</b></li> </ul>
	<b>Jeu</b>	Pour les jeux.	
	<b>Cinéma</b>	Pour regarder des films.	

# Menu Mode couleur

Les options de menu disponibles peuvent varier selon les sources d'entrée, les fonctions et les réglages. Les options de menu qui ne sont pas disponibles apparaîtront en grisé. Les touches qui ne sont pas disponibles seront désactivées et les icônes OSD correspondantes disparaîtront. Pour les modèles sans certaines fonctions, leurs paramètres et éléments liés n'apparaîtront pas sur le menu.

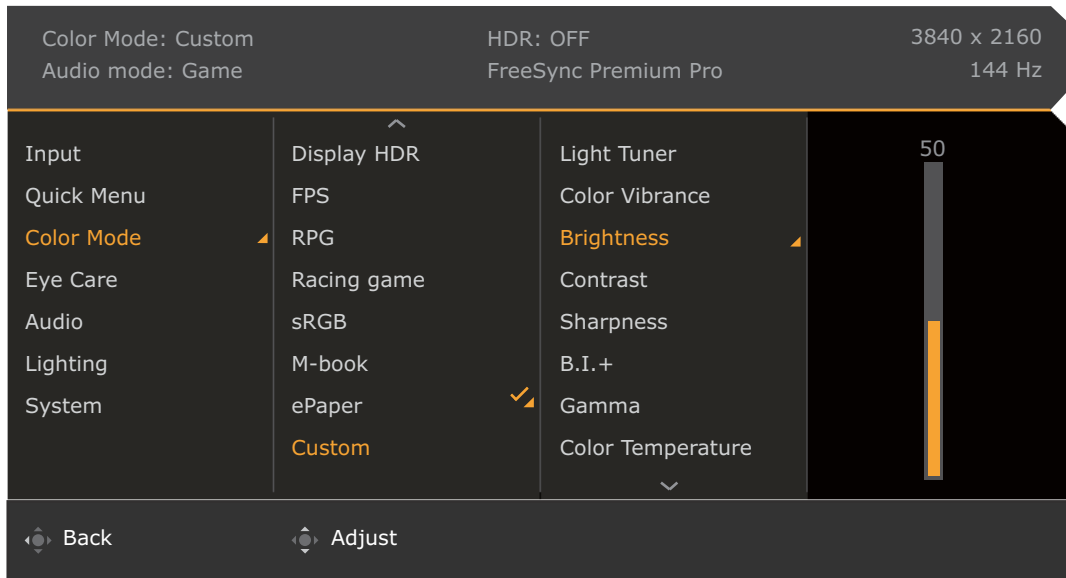

1. Appuyez / / pour faire apparaître le **Menu rapide**.
2. Sélectionnez **Menu** dans le **Menu rapide**.
3. Utilisez ou pour sélectionner **Mode couleur**.
4. Sélectionnez pour aller à un sous-menu, puis utilisez ou pour sélectionner un élément du menu.
5. Utilisez ou pour faire des ajustements ou pour faire des sélections.
6. Pour retourner au menu précédent, sélectionnez .
7. Pour quitter le menu, sélectionnez .

Élément	Fonction	Plage	
<b>Mode couleur</b>	Sélectionnez un mode de couleur qui correspond le mieux au type d'images sur l'écran.		
	<b>Jeu HDRi</b>	Active les fonctions HDR et B.I. + en même temps lorsque le contraste est amélioré.	<ul style="list-style-type: none"> <li>• <a href="#">Light Tuner</a></li> <li>• <a href="#">Vibrance couleurs</a></li> <li>• <a href="#">Luminosité</a></li> <li>• <a href="#">Contraste</a></li> <li>• <a href="#">Finesse</a></li> <li>• <a href="#">B.I.+</a></li> <li>• <a href="#">Gamma</a></li> <li>• <a href="#">Temp. couleur</a></li> <li>• <a href="#">AMA</a></li> <li>• <a href="#">Blur Reduction (Réduction du flou de mouvement)</a></li> <li>• <a href="#">Ctrl rétroéclairage (Display HDR uniquement)</a></li> <li>• <a href="#">Enr. sous</a></li> <li>• <a href="#">Réinit. couleur</a></li> </ul>
	<b>Cinéma HDRi</b>	Active les fonctions HDR et B.I.+ ensemble.	
	<b>Display HDR</b>	Active la fonction HDR pour un contenu conforme aux normes DisplayHDR™ (certifié VESA).	
	<b>JTS</b>	Pour les jeux JTS (Jeu de tir subjectif).	
	<b>RPG</b>	Pour les jeux de rôle (RPG).	
	<b>Jeu de Course</b>	Pour les jeux de course.	
	<b>sRGB</b>	Pour une meilleure représentation de la correspondance des couleurs avec les périphériques compatibles sRGB.	
	<b>M-book</b>	Réduit les différences visuelles entre le moniteur et le produit de la gamme MacBook connecté.	
	<b>ePapier</b>	Pour lire des livres électroniques ou des documents en noir et blanc avec une luminosité appropriée à l'écran et des textes clairs.	
	<b>Personnalisé</b>	Applique une combinaison de réglages de couleur définis par les utilisateurs.	
	<b>Joueur 1</b>	Enregistre un nouveau groupe de paramètres d'affichage personnalisés.	
	<b>Joueur 2</b>		
<b>Joueur 3</b>			

Les options de menu disponibles peuvent varier selon les sources d'entrée, les fonctions et les réglages. Voir [Options de menu disponibles pour chaque Mode couleur à la page 35](#) pour plus d'informations.

Élément	Fonction	Plage
<b>Light Tuner</b>	Fait ressortir les nuances sombres en augmentant la luminosité, le contraste et la saturation de l'ensemble.	-10 ~ 10
<b>Vibrance couleurs</b>	Fournit différents jeux de réglages de couleur. Une fois appliqué, vous pouvez ajuster certains des réglages de couleur dans les menus correspondants.	0 ~ 20
<b>Luminosité</b>	Ajuste la balance entre les niveaux lumineux et sombres.	0 ~ 100
<b>Contraste</b>	Ajuste le degré de différence entre les points sombres et les points lumineux.	0 ~ 100
<b>Finesse</b>	Ajuste la clarté et la visibilité des contours des sujets dans l'image.	0 ~ 10



Élément	Fonction		Plage
<b>B.I.+</b>	Active ou désactive la fonction Bright Intelligence Plus. Le capteur de lumière intégré fonctionne avec la technologie Bright Intelligence Plus pour détecter la lumière ambiante, la luminosité de l'image, le contraste et la température de couleur, puis équilibrer l'écran automatiquement. Voir <a href="#">B.I.+ (Bright Intelligence Plus)</a> à la page 50 pour d'autres ajustements.		• <b>ACTIVÉ</b> • <b>DÉSACT</b>
<b>Gamma</b>	Réglez la luminescence du ton.		1 ~ 5
<b>Temp. couleur</b>	<b>Normal</b>	Permet aux vidéos et aux photos d'être affichées en couleurs naturelles. C'est la couleur par défaut de l'usine.	
	<b>Bleuâtre</b>	Applique une teinte froide à l'image. Elle est prédéfinie à l'usine à la couleur blanche standard de l'industrie informatique.	
	<b>Rougeâtre</b>	Applique une teinte chaude à l'image. Elle est prédéfinie à l'usine à la couleur blanche standard de la presse.	
	<b>Déf. par utilisateur</b>	Le mélange des couleurs primaires Rouge, Vert et Bleu peut être modifié pour changer la teinte de la couleur de l'image. Allez aux menus <b>R</b> (rouge), <b>G</b> (vert) et <b>B</b> (bleu) se suivant pour modifier les paramètres.  La diminution d'une ou plusieurs des couleurs réduira leur influence respective sur la teinte de la couleur de l'image. (P. ex. si vous réduisez le niveau bleu, l'image prendra graduellement une teinte jaunâtre. Si vous réduisez le vert, l'image prendra une teinte magenta.)	• <b>R</b> (0 ~ 100) • <b>G</b> (0 ~ 100) • <b>B</b> (0 ~ 100)
<b>AMA</b>	Améliore le temps de réponse du niveau de gris du panneau LCD.		0 ~ 3
<b>Blur Reduction</b> (Réduction du flou de mouvement)	 Réduit le flou de mouvement dans les jeux ou lors de la lecture vidéo. Notez les impacts de la fonction <b>Blur Reduction</b> une fois activée. <ul style="list-style-type: none"> <li>- La luminosité est réduite.</li> <li>- Sans scintillement est désactivé.</li> <li>- Disponible uniquement lorsque le taux de rafraîchissement est supérieur à 100 Hz. Adaptive-Sync est désactivée quand <b>Blur Reduction</b> est activée.</li> </ul>		• <b>ACTIVÉ</b> • <b>DÉSACT</b>
<b>Ctrl rétroéclairage</b> ( <b>Display HDR</b> uniquement)	(Disponible uniquement quand l'entrée est compatible HDR.) Une fois activé, le moniteur peut scintiller lors de la lecture de contenu HDR, car le rétroéclairage change dynamiquement avec le contenu. Cela est un phénomène normal. Vous pouvez désactiver cette fonction si vous le souhaitez.		• <b>ACTIVÉ</b> • <b>DÉSACT</b>
<b>Enr. sous</b> (Certains modes seulement)	Enregistre un nouveau groupe de paramètres d'affichage personnalisés.		• <b>Joueur 1</b> • <b>Joueur 2</b> • <b>Joueur 3</b>
<b>Réinit. couleur</b>	Réinitialise les réglages de couleur personnalisés aux valeurs par défaut de l'usine.		• <b>OUI</b> • <b>NON</b>

# Menu Eye Care

Les options de menu disponibles peuvent varier selon les sources d'entrée, les fonctions et les réglages. Les options de menu qui ne sont pas disponibles apparaîtront en grisé. Les touches qui ne sont pas disponibles seront désactivées et les icônes OSD correspondantes disparaîtront. Pour les modèles sans certaines fonctions, leurs paramètres et éléments liés n'apparaîtront pas sur le menu.

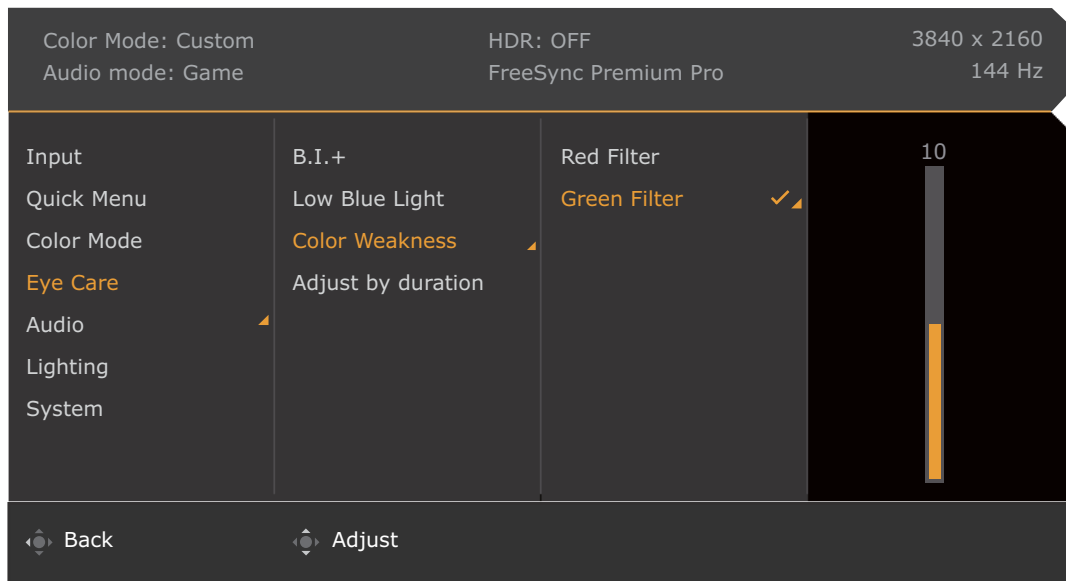

1. Appuyez / / pour faire apparaître le **Menu rapide**.
2. Sélectionnez **Menu** dans le **Menu rapide**.
3. Utilisez ou pour sélectionner **Eye Care**.
4. Sélectionnez pour aller à un sous-menu, puis utilisez ou pour sélectionner un élément du menu.
5. Utilisez ou pour faire des ajustements ou pour faire des sélections.
6. Pour retourner au menu précédent, sélectionnez .
7. Pour quitter le menu, sélectionnez .

Élément	Fonction	Plage
<b>B.I.+ (Bright Intelligence Plus)</b>	Si la fonction Bright Intelligence Plus a été activée depuis un mode dans le menu <b>Mode couleur</b> , les réglages correspondants sont disponibles ici.	
	<b>Luxmètre</b> Définit pour afficher l'état de lumière autour du moniteur sur l'écran.	• <b>ACTIVÉ</b> • <b>DÉSACT</b>
	<b>Sensibilité capteur</b> Ajuste la sensibilité du capteur de lumière pour changer la plage de luminosité à détecter. Cela peut être utile pour corriger un éclairage inégal dans la détection de lumière.	0 ~ 100
<b>Low Blue Light</b>	Diminue la lumière bleue émise par l'écran pour réduire le risque d'exposition à la lumière bleue de vos yeux. Plus la valeur est élevée, plus la lumière bleue diminue.	0 ~ 20

Élément	Fonction		Plage
<b>Color Weakness (Faiblesse chromatique)</b>	Ajuste la représentation de la correspondance des couleurs pour les personnes ayant une déficience de la vision des couleurs afin de distinguer facilement les couleurs.		
	<b>Filtre rouge</b>	Décide de l'effet produit par le filtre rouge. Un effet plus fort est produit lorsque la valeur augmente.	0 ~ 20
	<b>Filtre vert</b>	Décide de l'effet produit par le filtre vert. Un effet plus fort est produit lorsque la valeur augmente.	0 ~ 20
<b>Ajuster par Durée</b>	La température de couleur du moniteur change à mesure que le temps d'utilisation augmente pour réduire la fatigue oculaire possible.		<ul style="list-style-type: none"> <li>• <b>ACTIVÉ</b></li> <li>• <b>DÉSACT</b></li> </ul>

# Menu Son

Les options de menu disponibles peuvent varier selon les sources d'entrée, les fonctions et les réglages. Les options de menu qui ne sont pas disponibles apparaîtront en grisé. Les touches qui ne sont pas disponibles seront désactivées et les icônes OSD correspondantes disparaîtront. Pour les modèles sans certaines fonctions, leurs paramètres et éléments liés n'apparaîtront pas sur le menu.

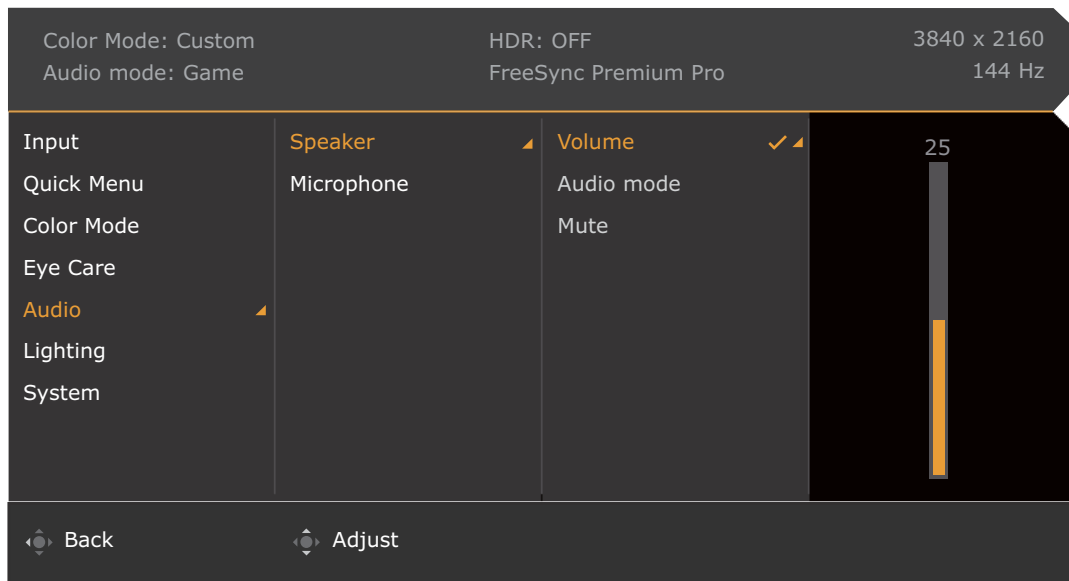

1. Appuyez / / pour faire apparaître le **Menu rapide**.
2. Sélectionnez **Menu** dans le **Menu rapide**.
3. Utilisez ou pour sélectionner **Son**.
4. Sélectionnez pour aller à un sous-menu, puis utilisez ou pour sélectionner un élément du menu.
5. Utilisez ou pour faire des ajustements ou pour faire des sélections.
6. Pour retourner au menu précédent, sélectionnez .
7. Pour quitter le menu, sélectionnez .









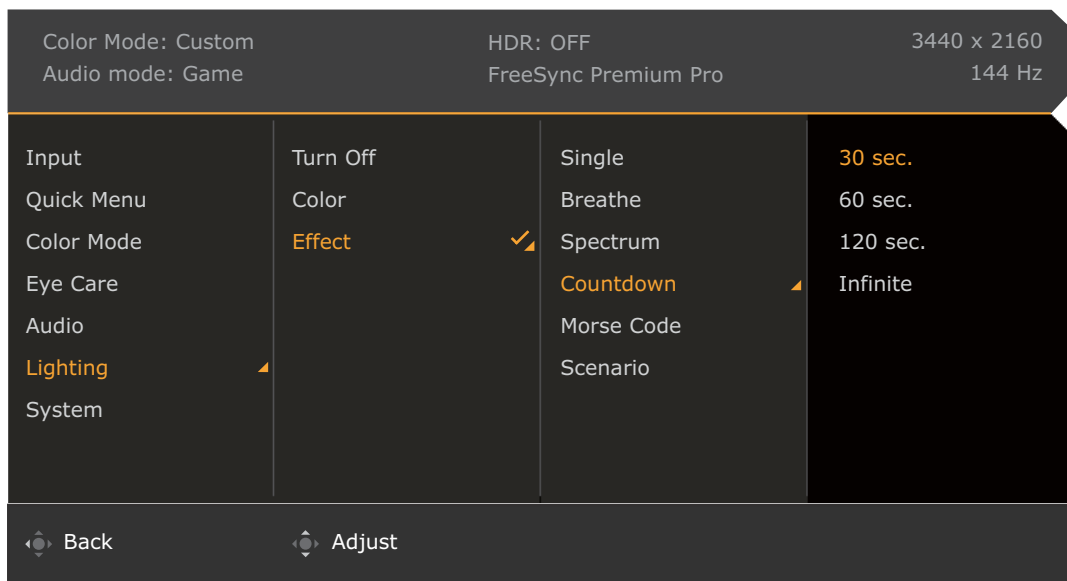



Élément	Fonction		Plage
<b>Haut-parleur</b>	Règle les paramètres du haut-parleur intégré.		
	<b>Volume</b>	Ajuste le volume audio.	0 à 50
	<b>Mode Son</b>	Sélectionne un des égaliseurs pour obtenir le meilleur effet audio dans certains scénarios.	
		<b>FPS</b>	Améliore le positionnement du son afin que vous puissiez identifier l'emplacement ou l'origine de sons détaillés, par exemple une balle de pistolet ou les pas de l'ennemi.
	<b>RCG</b>	Améliore le régime du moteur.	

Élément	Fonction		Plage
	<b>SPG</b>	Annule le bruit pour améliorer la clarté du son et améliorer les diffusions sportives.	
	<b>Cinéma</b>	Améliore les basses tout en maintenant la voix claire.	
	<b>POP/Live</b>	Maintient la musique et la voix en harmonie comme en direct.	
	<b>Muet</b>	Désactive l'entrée audio.	<ul style="list-style-type: none"> <li>• <b>ACTIVÉ</b></li> <li>• <b>DÉSACT</b></li> </ul>
<b>Microphone</b>	Règle les paramètres du microphone intégré.		
	<b>Activer / Désactiver</b>	Active ou désactive le microphone.	
	<b>Sensibilité</b>	Détermine la sensibilité du microphone. Plus la valeur est élevée, plus le microphone est sensible. En général, un microphone à haute sensibilité permet de capter les sons plus faibles ou éloignés, tandis qu'un microphone à faible sensibilité permet de réduire le bruit de fond.	1 à 10
	<b>Modèle polaire</b>	Décide des directions dans lesquelles le microphone capte les sons. Si c'est réglé sur <b>Omnidirectionnel</b> , le microphone capte les sons tout autour du moniteur. Si c'est réglé sur <b>Mode privé</b> , le microphone capte les sons provenant de l'avant dans une plage limitée (50±10 degrés).	<ul style="list-style-type: none"> <li>• <b>Omnidirectionnel</b></li> <li>• <b>Mode privé</b></li> </ul>
	<b>Annulation du bruit</b>	Réduit les bruits parasites environnants. Ceci détermine la sensibilité du microphone intégré. Si le réglage est <b>3</b> , davantage de bruits sont réduits. À ce moment, la voix peut ne pas être aussi claire si elle n'est pas assez proche du microphone.	0 à 3
	<b>Muet</b>	Désactive le microphone.	<ul style="list-style-type: none"> <li>• <b>ACTIVÉ</b></li> <li>• <b>DÉSACT</b></li> </ul>

# Menu Éclairage

Les options de menu disponibles peuvent varier selon les sources d'entrée, les fonctions et les réglages. Les options de menu qui ne sont pas disponibles apparaîtront en grisé. Les touches qui ne sont pas disponibles seront désactivées et les icônes OSD correspondantes disparaîtront. Pour les modèles sans certaines fonctions, leurs paramètres et éléments liés n'apparaîtront pas sur le menu.



1. Appuyez  /  /  pour faire apparaître le **Menu rapide**.
2. Sélectionnez **Menu** dans le **Menu rapide**.
3. Utilisez  ou  pour sélectionner **Éclairage**.
4. Sélectionnez  pour aller à un sous-menu, puis utilisez  ou  pour sélectionner un élément du menu.
5. Utilisez  ou  pour faire des ajustements ou  pour faire des sélections.
6. Pour retourner au menu précédent, sélectionnez .
7. Pour quitter le menu, sélectionnez .









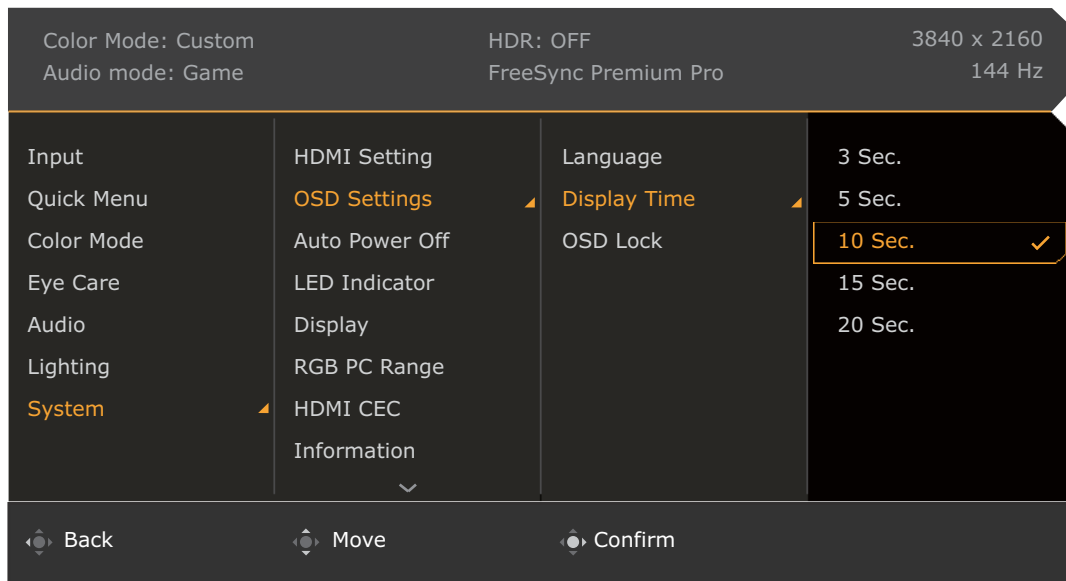



Élément	Fonction	Plage
<b>Activer / Désactiver</b>	Active ou désactive la fonction <b>Éclairage</b> .	
<b>Couleur</b>	Change les lumières à DÉL à l'arrière du moniteur en une seule couleur.  Disponible uniquement pour certains effets.	

Élément	Fonction		Plage
<b>Effet</b>	Sélectionne un effet lumineux préféré.		
	<b>Unique</b>	Configure pour s'allumer en une seule couleur.	
	<b>Clignotant</b>	Configure pour clignoter lentement en une seule couleur.	
	<b>Spectre</b>	Configure pour changer automatiquement de couleur à tour de rôle.	
	<b>Compte à rebours</b>	Configure pour que les couleurs clignotent tour à tour dans un délai défini.	<ul style="list-style-type: none"> <li>• <b>30 sec.</b></li> <li>• <b>60 sec.</b></li> <li>• <b>120 sec.</b></li> <li>• <b>Infini</b></li> </ul>
	<b>Morse</b>	Configure pour s'allumer selon certains motifs.	<ul style="list-style-type: none"> <li>• <b>Win</b></li> <li>• <b>Go</b></li> <li>• <b>Love</b></li> <li>• <b>Peace</b></li> <li>• <b>SOS</b></li> </ul>
	<b>Mappage de scénario</b>	Configure l'effet de lumière pour suivre le scénario de moniteur précédemment défini dans <b>Entrée</b> . Voir <a href="#">Configuration de votre moniteur pour différents scénarios à la page 32</a> pour plus d'informations.	<ul style="list-style-type: none"> <li>• <b>Jeu</b></li> <li>• <b>Cinéma</b></li> <li>• <b>Standard</b></li> </ul>

# Menu **Système**



Les options de menu disponibles peuvent varier selon les sources d'entrée, les fonctions et les réglages. Les options de menu qui ne sont pas disponibles apparaîtront en grisé. Les touches qui ne sont pas disponibles seront désactivées et les icônes OSD correspondantes disparaîtront. Pour les modèles sans certaines fonctions, leurs paramètres et éléments liés n'apparaîtront pas sur le menu.





1. Appuyez  /  /  pour faire apparaître le **Menu rapide**.
2. Sélectionnez **Menu** dans le **Menu rapide**.
3. Utilisez  ou  pour sélectionner **Système**.
4. Sélectionnez  pour aller à un sous-menu, puis utilisez  ou  pour sélectionner un élément du menu.
5. Utilisez  ou  pour faire des ajustements ou  pour faire des sélections.
6. Pour retourner au menu précédent, sélectionnez .
7. Pour quitter le menu, sélectionnez .

Élément	Fonction	Plage
<b>Paramètres HDMI</b>	Le taux de rafraîchissement maximal du signal HDMI est de 120 Hz par défaut. Changez le paramètre ici si vous avez tendance à travailler avec 144 Hz.	<ul style="list-style-type: none"> <li>• <b>120 Hz</b></li> <li>• <b>144 Hz</b></li> </ul>



Élément	Fonction		Plage
<b>Paramètres OSD</b>	<b>Langue</b>	Définit la langue du menu à l'écran.  Les options de langue affichées à l'écran peuvent être différentes de celles affichées à droite, selon le produit fourni dans votre région.	<ul style="list-style-type: none"> <li>• <b>English</b></li> <li>• <b>Français</b></li> <li>• <b>Deutsch</b></li> <li>• <b>Italiano</b></li> <li>• <b>Español</b></li> <li>• <b>Polski</b></li> <li>• <b>Česky</b></li> <li>• <b>Magyar</b></li> <li>• <b>Română</b></li> <li>• <b>Nederlands</b></li> <li>• <b>Русский</b></li> <li>• <b>Svenska</b></li> <li>• <b>Português</b></li> <li>• العربية</li> <li>• 日本語</li> <li>• 한국어</li> <li>• 繁體中文</li> <li>• 简体中文</li> </ul>
	<b>Temps d'affichage</b>	Ajuste le temps d'affichage du menu à l'écran.	<ul style="list-style-type: none"> <li>• <b>3 sec.</b></li> <li>• <b>5 sec.</b></li> <li>• <b>10 sec.</b></li> <li>• <b>15 sec.</b></li> <li>• <b>20 sec.</b></li> </ul>
	<b>Verrou OSD</b>	Évite que les réglages de l'écran soient changés accidentellement. Lorsque cette fonction est activée, le fonctionnement des commandes OSD et des touches spéciales sera désactivé.  Pour déverrouiller les commandes OSD, appuyez et maintenez une touche pendant 10 secondes.	
<b>Alim. auto. désact.</b>	Paramétrez le temps au bout duquel l'écran s'éteindra automatiquement et se mettra en mode économie d'énergie.		<ul style="list-style-type: none"> <li>• <b>DÉSACT</b></li> <li>• <b>10 min</b></li> <li>• <b>20 min</b></li> <li>• <b>30 min</b></li> </ul>

Élément	Fonction		Plage	
<b>Affichage</b>	<b>Mode d'affichage</b>	Cette fonction est fournie pour permettre un autre format que 16:9 d'être affiché sans distorsion géométrique.		
		<b>Plein</b>	Échelonne l'image d'entrée pour remplir l'écran. Idéal pour les images au format 16:9.	
		<b>Format</b>	L'image d'entrée est affichée sans distorsion géométrique remplissant autant que possible l'affichage.	
		<b>1:1</b>	Affiche l'image d'entrée dans sa résolution native sans l'échelonner.	
	<b>Overscan</b>	Agrandit légèrement l'image d'entrée. Utilisez cette fonction pour cacher le bruit de bordure gênant s'il est présent autour de votre image.   Disponible uniquement lorsque l'entrée est une fréquences vidéo de HDMI.	<ul style="list-style-type: none"> <li>• <b>ACTIVÉ</b></li> <li>• <b>DÉSACT</b></li> </ul>	
<b>Plage PC RGB</b>	Détermine la plage des échelles de couleur. Sélectionnez une option qui correspond au réglage de plage RGB de l'appareil connecté.		<ul style="list-style-type: none"> <li>• <b>Déetect auto</b></li> <li>• <b>RGB (0 ~ 255)</b></li> <li>• <b>RGB (16 ~ 235)</b></li> </ul>	
<b>HDMI CEC</b>	Une fois activé, cela permet de contrôler votre moniteur et les appareils compatibles HDMI CEC (Consumer Electronics Control) via une connexion HDMI. Les commandes disponibles varient selon les appareils.  Les appareils compatibles actuellement testés sont les suivants : <ul style="list-style-type: none"> <li>• PS5, PS4</li> <li>• XBox One, Xbox Series X/S</li> <li>• Switch</li> </ul>			
	<b>Activer / Désactiver</b>	Active ou désactive la fonction <b>HDMI CEC</b> . Une fois la fonction activée, vous pouvez allumer ou éteindre votre moniteur et les appareils connectés en même temps, et vice versa.		
	<b>Commut.auto</b>	Décide de passer à une nouvelle entrée d'un appareil compatible CEC s'il est détecté.		
		<b>Activer</b>	Passes à la nouvelle entrée automatiquement.	
		<b>Désactiver</b>	Enregistre un message et passe à la nouvelle entrée une fois qu'il est confirmé.	
<b>DÉSACT</b>	La fonction <b>Commut.auto</b> est désactivée. Vous devez passer manuellement à l'entrée d'un appareil compatible CEC.			

Élément	Fonction	Plage
<b>Information</b>	Affiche les informations sur le produit.	<ul style="list-style-type: none"> <li>• <b>Entrée</b></li> <li>• <b>Résolution actuelle</b></li> <li>• <b>Résolution optimale</b></li> <li>• <b>HDR</b></li> <li>• <b>Nom de modèle</b></li> </ul>
<b>Rétablir tout</b>	<p>Rétablit tous les réglages de mode, de couleur et de géométrie aux valeurs par défaut de l'usine.</p> <p> Vous êtes invité à définir des scénarios pour les entrées disponibles après la réinitialisation du système. Voir <a href="#">Configuration de votre moniteur pour différents scénarios à la page 32</a> pour plus d'informations.</p>	<ul style="list-style-type: none"> <li>• <b>OUI</b></li> <li>• <b>NON</b></li> </ul>

## Foire aux questions (FAQ)

### Imagerie

- ? L'image est floue.
- ✓ Téléchargez le **Resolution file (Fichier de résolution)** depuis le site Web (voir [Assistance produit à la page 3](#)). Voir « **Ajuster la résolution de l'écran** ». Ensuite, sélectionnez la résolution, la fréquence de rafraîchissement et effectuez les ajustements en fonction de ces instructions.
- ? L'image n'est-elle floue qu'à une résolution inférieure à la résolution native (maximale) ?
- ✓ Téléchargez le **Resolution file (Fichier de résolution)** depuis le site Web (voir [Assistance produit à la page 3](#)). Voir « **Ajuster la résolution de l'écran** ». Sélectionnez la résolution native.
- ? Des erreurs de pixels sont visibles.
- Certains pixels sont toujours noirs, un ou plusieurs pixels sont toujours blancs, un ou plusieurs pixels sont toujours rouges, verts, bleus ou d'une autre couleur.
- ✓
- Nettoyez l'écran LCD.
  - Mettez sous tension puis hors tension.
  - Il s'agit de pixels qui restent allumés ou éteints en permanence, c'est un défaut naturel se produisant dans la technologie LCD.
- ? Les couleurs de l'image ne sont pas correctes.
- ✓ L'image présente une teinte jaunâtre, bleutée ou rosée.
- Allez dans le mode de couleur sélectionné dans **Mode couleur**. Sélectionnez **Réinit. couleur**, puis choisissez **OUI** pour réinitialiser les paramètres de couleurs aux valeurs par défaut de l'usine.
- Si l'image n'est toujours pas correcte et que la couleur de l'OSD est elle aussi anormale, l'une des trois couleurs primaires est absente du signal d'entrée. Vérifiez alors les connecteurs du câble de signal. Si vous constatez qu'une broche est pliée ou cassée, contactez votre revendeur.
- ? L'image est déformée, clignote ou scintille.
- ✓ Téléchargez le **Resolution file (Fichier de résolution)** depuis le site Web (voir [Assistance produit à la page 3](#)). Voir « **Ajuster la résolution de l'écran** ». Ensuite, sélectionnez la résolution, la fréquence de rafraîchissement et effectuez les ajustements en fonction de ces instructions.
- ? Vous utilisez le moniteur dans sa résolution native, mais l'image est toujours déformée.
- ✓ Les images de sources différentes peuvent apparaître déformées ou étirées sur le moniteur utilisé dans sa résolution native. Pour la performance d'affichage optimale de chaque source d'entrée, vous pouvez utiliser la fonction **Mode d'affichage** pour définir un format approprié pour les sources d'entrée. Voir [Mode d'affichage à la page 58](#) pour des détails.
- ? L'image est déplacée dans une direction déterminée.
- ✓ Téléchargez le **Resolution file (Fichier de résolution)** depuis le site Web (voir [Assistance produit à la page 3](#)). Voir « **Ajuster la résolution de l'écran** ». Ensuite, sélectionnez la résolution, la fréquence de rafraîchissement et effectuez les ajustements en fonction de ces instructions.

- ❓ Une légère ombre de l'image statique affichée est visible à l'écran.
- ✅
  - Activez la fonction de gestion de l'alimentation pour permettre à votre ordinateur et votre moniteur d'entrer en mode de veille basse consommation lorsqu'ils ne sont pas utilisés.
  - Utilisez un écran de veille pour éviter la rétention des images.

## Voyants DÉL

- ❓ Si le voyant DÉL est blanc ou orange.
- ✅
  - Si la DÉL est allumée en blanc continu, le moniteur est allumé.
  - Si la DÉL est allumée en blanc et que le message **Hors de portée** s'affiche à l'écran, cela signifie que vous utilisez un mode d'affichage non pris en charge par le moniteur. Changez alors le paramétrage en sélectionnant un mode d'affichage admis. Téléchargez le **Resolution file (Fichier de résolution)** depuis le site Web (voir [Assistance produit à la page 3](#)). Voir « **Ajuster la résolution de l'écran** ». Ensuite, sélectionnez la résolution, la fréquence de rafraîchissement et effectuez les ajustements en fonction de ces instructions.
  - Si la DÉL est allumée en orange, le mode d'économie d'énergie est actif. Appuyez sur n'importe quelle touche du clavier ou déplacez la souris. Si cette action ne résout pas le problème, vérifiez les connecteurs du câble de signal. Si vous constatez qu'une broche est pliée ou cassée, contactez votre revendeur.
  - Si la DÉL est éteinte, contrôlez la prise secteur, l'alimentation électrique externe et l'interrupteur de mise sous tension.
- ❓ Le voyant DÉL du micro est vert ou orange.
- ✅ L'état du microphone intégré est affiché par le voyant DÉL du micro. Voir [Voyant DÉL MIC à la page 39](#) pour plus d'informations.

## Commandes OSD

- ❓ Les commandes OSD sont inaccessibles.
- ✅ Pour déverrouiller les commandes OSD quand elle est prédéfinie pour être verrouillée, appuyez et maintenez une touche pendant 10 secondes.

## Messages OSD

- ❓ Un message **Hors de portée** sur l'écran lors du démarrage de l'ordinateur.
- ✅ S'il y a un message **Hors de portée** sur l'écran lors du démarrage de l'ordinateur, cela signifie une compatibilité de l'ordinateur due au système d'exploitation ou à la carte graphique. Le système ajustera automatiquement le taux de rafraîchissement. Attendez simplement que le système d'exploitation soit lancé.

## Son

- ❓ Aucun son ne peut être entendu sur les haut-parleurs intégrés.
- ✅
  - Vérifiez si le câble souhaité pour sortir les signaux audio est correctement connecté. Voir [Connectez le câble audio. à la page 23](#) pour plus de détails.
  - Augmentez le volume (le volume peut être désactivé ou trop faible).
  - Retirez votre casque et/ou haut-parleurs externes. (S'ils sont connectés au moniteur, les haut-parleurs intégrés sont automatiquement désactivés.)

- ❓ Aucun son ne peut être entendu sur les haut-parleurs externes connectés.
- ✅
  - Retirez votre casque (si le casque est connecté au moniteur).
  - Vérifiez si la prise casque est correctement connectée.
  - Si les haut-parleurs externes sont de type USB, vérifiez si la connexion USB est OK.
  - Augmentez le volume (le volume peut être muet ou trop faible) sur les haut-parleurs externes.
- ❓ Le microphone intégré ne fonctionne pas.
- ✅
  - Vérifiez si le câble USB (USB de type B vers USB de type A) est connecté au port USB en amont de votre moniteur. Si le câble est correctement connecté, assurez-vous que le microphone est allumé depuis **Son > Microphone > Activer**.
  - Si plusieurs microphones sont détectés par votre ordinateur, assurez-vous que le nom du modèle de votre moniteur (c.-à-d. le microphone intégré du moniteur) est sélectionné.

## Capteurs

- ❓ Le capteur de lumière du moniteur ne fonctionne pas bien.
- ✅ Le capteur de lumière se trouve devant en bas du moniteur. Veuillez vérifier :
  - Si vous avez retiré l'étiquette de protection du capteur.
  - Si la fonction Bright Intelligence / Bright Intelligence Plus a été activée. Vérifiez **Mode couleur >** un mode > **B.I.+** (Bright Intelligence Plus).
  - S'il y a des obstacles devant le capteur qui empêchent le capteur de détecter la lumière correctement.
  - S'il y a des objets ou des vêtements de couleurs vives devant le capteur. Des couleurs vives (particulièrement le blanc et les couleurs fluorescentes) reflètent la lumière et le capteur ne peut pas détecter les sources de lumière principale.

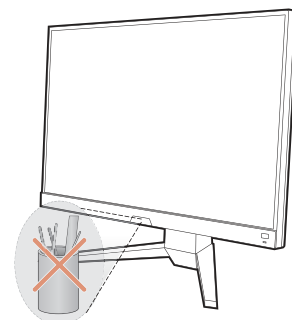

## HDR

- ❓ Un message **HDR: Émulé** est affiché à l'écran.
- ✅ Cela signifie que le contenu en entrée n'est pas compatible HDR et le moniteur est en mode HDR émulé. Consultez [Travailler avec la technologie HDR à la page 37](#) pour vérifier si un lecteur pris en charge, du contenu et le câble certifié sont utilisés.

## Pour plus d'aide ?

Si vous ne parvenez pas à résoudre vos problèmes en suivant les instructions de ce manuel, contactez votre revendeur ou visitez le site Web local sur [Support.BenQ.com](http://Support.BenQ.com) pour plus de support et le service client local.